

CipherLab
Руководство Пользователя

Терминал сбора данных RK95
Android™ 9, Pie

Версия 1.04



Copyright © 2021 CIPHERLAB CO., LTD.
Все права защищены.

Данное руководство содержит конфиденциальную информацию о CipherLab co., ltd.; она предоставляется в соответствии с лицензионным соглашением, содержащим ограничения на использование, а также охраняется законом об авторских правах. Внесение каких-либо изменений в программное обеспечение продукта категорически запрещено.

Учитывая постоянное совершенствование продукта, информация, представленная в настоящем руководстве, может быть изменена без предварительного уведомления. Этот документ содержит информацию, защищенную авторскими правами. Все права защищены. Никакая часть этого руководства не может быть воспроизведена любыми механическими, электронными или другими средствами в любой форме без предварительного письменного разрешения CipherLab co., ltd.

Информация и интеллектуальная собственность, содержащаяся в настоящем документе, является конфиденциальной между CipherLab и клиентом.

Она остается исключительной собственностью CipherLab co., ltd. В случае обнаружения каких-либо ошибок в документации, пожалуйста, сообщите нам о них в письменном виде, CipherLab не несет ответственности за случайно допущенные орфографические ошибки или опечатки.

Google, Android, Google Play и другие знаки являются товарными знаками Google LLC. Редакционное использование этих имен предназначено для идентификации, а также в интересах владельцев без намерения нарушения прав.

Логотип CipherLab является зарегистрированной торговой маркой CipherLab co., ltd. Все торговые марки продуктов и услуг, и товарные знаки являются собственностью их владельцев. Изменение данных идентификационных названий в интересах их владельцев не является нарушением.

CIPHERLAB CO., LTD.
Вебсайт: <http://www.CipherLab.com>

ВАЖНЫЕ УВЕДОМЛЕНИЯ

ДЛЯ ЛАЗЕРНЫХ УСТРОЙСТВ

- ▶ Данное устройство излучает FDA / IEC лазерное излучение 2 класса из порта выхода. Не направляйте луч в глаза!
- ▶ Любые корректировки или использование, за исключением указанных здесь, может привести к опасному воздействию лазерного излучения.



РАБОЧАЯ СРЕДА

- ▶ Используйте терминал при температуре окружающей среды от -20°C до 50°C и влажности от 10% до 90%.
- ▶ Храните устройство при температуре окружающей среды от -30°C до 70°C и влажности от 5% до 95%.
- ▶ Заряжайте устройство при температуре окружающей среды от 0°C до 40°C.
- ▶ Этот прибор имеет пыле- и брызгозащищенный корпус, который соответствует классу защиты IP65.

УДЕЛЬНЫЙ КОЭФФИЦИЕНТ ПОГЛОЩЕНИЯ ЭЛЕКТРОМАГНИТНОЙ ЭНЕРГИИ (SAR)

Устройство соответствует пределу воздействия РЧ, установленному для неконтролируемой среды, и безопасно для предполагаемой эксплуатации, как описано в данном руководстве. Дальнейшее уменьшение воздействия РЧ может быть достигнуто, если устройство будет находиться как можно дальше от тела пользователя или установить устройство для снижения выходной мощности, если такая функция доступна.

Для ношения устройства во время использования, используйте крепления на ремнях, кобуры и/или аксессуары, которые не имеют металлического компонента в сборке и способны обеспечивать по крайней мере 10-миллиметровое разделение между устройством и телом пользователя.

- ▶ Значение SAR (FCC) (Стандартный лимит - 1.6 В/Кг)
- ▶ США (1г): Макс. 0.52 В/кг

Чтобы соответствовать требованиям радиочастотного воздействия в Европе, между телом пользователя и устройством минимальное должно поддерживаться расстояние разнесения в 0,5 см, включая антенну во время ношения на теле.

Для соответствия требованиям РЧ-облучения в Европе сторонние крепления на ремнях, кобуры или аналогичные аксессуары, используемые этим устройством, не должны содержать металлических компонентов. Использование аксессуаров, которые не удовлетворяют этим требованиям, может не соответствовать требованиям радиочастотного излучения, и их следует избегать.

- ▶ Значение SAR (CE) (Стандартный лимит - 2 В/кг)
- ▶ EU (10г): Макс. 1.03 В/кг

ВАЖНЫЕ ИНСТРУКЦИИ ПО ТЕХНИКЕ БЕЗОПАСНОСТИ И ПРЕДУПРЕЖДЕНИЯ ДЛЯ ЛИТИЙ-ИОННЫХ/ПОЛИМЕРНЫХ АККУМУЛЯТОРОВ

- ▶ Пользователям важно знать о рисках, связанных с литиевыми батареями.
- ▶ Литий-полимерные и литий-ионные аккумуляторы энергозависимы. Несоблюдение приведенных ниже инструкций может привести к травмам и повреждению устройства при неправильной зарядке или использовании.
- ▶ Литий-полимерные/литий-ионные аккумуляторы имеют ограниченный жизненный цикл для зарядки и разрядки. По истечении срока службы батарея может вздуться.
- ▶ Необходимо хранить литий-полимерные и литий-ионные аккумуляторы в недоступном для детей месте.
- ▶ Никогда не выполняйте подключение с неправильной полярностью при зарядке и разрядке аккумулятора. Всегда дважды проверяйте полярность разъема аккумулятора.
- ▶ Если батарея не использовалась или не находилась в устройстве в течение 2 месяцев, перед использованием полностью разрядите и зарядите батарею. Всегда отсоединяйте аккумулятор от устройства, если вы не будете использовать устройство в течение длительного периода времени.

ОБЩИЕ РЕКОМЕНДАЦИИ И ПРЕДУПРЕЖДЕНИЯ

- ▶ Используйте только специальное зарядное устройство для литий-полимерных/литий-ионных аккумуляторов от CipherLab. Невыполнение этого требования может привести к возгоранию, что может привести к травмам и повреждению имущества.
- ▶ Никогда не заряжайте батареи без присмотра. При зарядке литий-полимерных/литий-ионных аккумуляторов вы всегда должны находиться под постоянным наблюдением, чтобы следить за процессом зарядки и реагировать на потенциальные проблемы, которые могут возникнуть.
- ▶ Некоторые полимерные/литий-ионные зарядные устройства, представленные на рынке, могут иметь технические недостатки, из-за которых они могут заряжать литий-ионные/литий-ионные аккумуляторы неправильно или с ненадлежащей скоростью. Убедитесь, что приобретенное вами зарядное устройство работает правильно, и всегда контролируйте процесс зарядки, чтобы убедиться, что батареи заряжаются правильно. Невыполнение этого требования может привести к возгоранию.
- ▶ Если в какой-либо момент вы станете свидетелем вздутия, задымления или нагрева батареи, немедленно прекратите использование этой батареи и обратитесь к своему поставщику оборудования.
- ▶ Если вы случайно замкнули полярность батареи, батарею необходимо поместить в безопасное место для наблюдения примерно на 15 минут. Кроме того, при коротком замыкании и контакте с металлом (например, кольцами на руке) могут возникнуть серьезные травмы из-за проводимости электрического тока.
- ▶ В случае сбоя из-за плохой доставки или по другим причинам вы должны вынуть поврежденную батарею для наблюдения и хранить поврежденные батареи отдельно от других исправных батарей.
- ▶ Никогда не роняйте батарейки.
- ▶ НЕ подвергайте аккумулятор воздействию воды.
- ▶ НЕ пытайтесь разобрать батарею.

- ▶ Рекомендуется поместить батарею в закрытый контейнер, чтобы защитить ее от повреждения жидкостью или случайного падения с высоты.

ПРОЦЕСС ЗАРЯДКИ

- ▶ Пожалуйста, убедитесь, что аккумулятор заряжается в помещении, например, в хорошо проветриваемом помещении при температуре от 20°C до 30°C.
- ▶ НЕ заряжайте аккумулятор под прямыми солнечными лучами.
- ▶ При выборе количества элементов или напряжения для целей зарядки выберите количество элементов и напряжение, указанные на этикетке аккумулятора. В качестве меры предосторожности убедитесь, что информация, напечатанная на аккумуляторе, верна.
- ▶ Литий-полимерные/литий-ионные аккумуляторы имеют ограниченный жизненный цикл для зарядки и разрядки. По истечении срока службы батарея может вздуться.
- ▶ Допустимая температура зарядки от 0°C до 45°C.
- ▶ Во время разрядки и обращения с батареями не превышайте 50 °C.

ХРАНЕНИЕ И ТРАНСПОРТИРОВКА

- ▶ Аккумуляторы CipherLab заряжаются на производстве примерно до 30% от полной емкости. Это хорошая емкость для длительного хранения и транспортировки.
- ▶ Аккумулятор НЕ следует хранить в полностью заряженном или полностью разряженном состоянии; в противном случае это приведет к необратимому повреждению аккумулятора.
- ▶ Аккумулятор может разряжаться, даже если он не установлен в устройство. Для любой хранящейся и неиспользуемой батареи настоятельно рекомендуется каждые 3 месяца заряжать батарею до 40–60% ее первоначальной емкости для длительного хранения.
- ▶ Всегда отсоединяйте аккумулятор от устройства, если вы не будете использовать устройство в течение длительного периода времени.
- ▶ Храните батарею в помещении при температуре от 0°C до 30°C для лучшей производительности.
- ▶ НЕ храните батарею при температуре выше 50 °C и никогда не подвергайте батарею воздействию высокого внешнего давления в течение длительного времени, что может привести к внутреннему короткому замыканию и перегреву.
- ▶ При транспортировке или временном хранении в транспортном средстве диапазон температур должен быть выше 0°C, но не выше 45°C.
- ▶ Хранение батареи при температуре выше 50 °C в течение длительного периода времени (более 2 часов) может привести к повреждению батареи.

ИСПОЛЬЗОВАНИЕ, ОБРАЩЕНИЕ И УТИЛИЗАЦИЯ БАТАРЕИ

- ▶ Для литий-ионных/литий-полимерных аккумуляторов вздутие, расширение или набухание после одного года или 500 циклов (полных циклов зарядки-разрядки) является нормальным явлением. Хотя мы и гарантируем, что такая батарея НЕ нанесет никакого ущерба, мы советуем прекратить использовать и сразу утилизировать батарею. Мы настоятельно рекомендуем заменять аккумулятор каждый год или после 500 циклов, в зависимости от того, что наступит раньше.

- ▶ Если производительность батареи снижается более чем на 20%, это означает, что батарея находится в конце своего жизненного цикла. Пожалуйста, прекратите использование этой батареи, утилизируйте ее надлежащим образом в соответствии с действующими процедурами безопасной утилизации батареи и замените ее на новую/исправную.
- ▶ Фактическое количество циклов зарядки зависит от условий использования, моделей, температуры окружающей среды и других переменных.
- ▶ НЕ разряжайте батарею до уровня ниже 5 В на батарею под нагрузкой. Глубокий разряд ниже 3 В на батарею может ухудшить ее характеристики.
- ▶ Соблюдайте осторожность, чтобы избежать прокола аккумулятора. Прокол батареи может привести к повреждению элемента батареи.
- ▶ Периодически и надлежащим образом утилизируйте использованную батарею в соответствии с местным законодательством.

ГАРАНТИЯ

Гарантия на продукт распространяется только на оригинальные производственные дефекты материала. Гарантия не распространяется на аккумуляторы с уменьшенной емкостью из-за использования, если только не установлено, что это производственный брак.

Гарантия не распространяется на износ устройства. Гарантия не распространяется на неправильное использование, неправильную зарядку и другое ненадлежащее использование этого продукта.

МЕРЫ ПРЕДОСТОРОЖНОСТИ

РИСК ВЗРЫВА ПРИ ЗАМЕНЕ БАТАРЕИ НЕПРАВИЛЬНОГО ТИПА. УТИЛИЗИРУЙТЕ ИСПОЛЬЗОВАННЫЕ БАТАРЕИ СОГЛАСНО ИНСТРУКЦИИ.

Для безопасности пользователя

- ▶ Не слушайте на высокой громкости в течение длительного времени, чтобы предотвратить возможное повреждение слуха.
- ▶ Не используйте это устройство во время ходьбы, езды на велосипеде или во время вождения автомобиля.
- ▶ Чрезмерное использование может повредить ваши глаза.

Для безопасности устройства

- ▶ Не используйте батареи или зарядные устройства, которые не были проданы или изготовлены компанией CIPHERLAB CO., LTD.
- ▶ Не заменяйте батарею неправильным типом, чтобы избежать риска выделения тепла, возгорания или взрыва.
- ▶ Не разбирайте, поджигайте или коротите цепь батареи.
- ▶ Не прикасайтесь к контактам аккумулятора.
- ▶ Не подвергайте мобильный компьютер или аккумулятор воздействию воспламеняющихся источников.
- ▶ Не подвергайте мобильный компьютер воздействию экстремальных температур и не погружайте его в воду.
- ▶ Не используйте острые предметы на поверхности экрана.
- ▶ Не используйте стилусы, которые не поставляются или не одобрены CIPHERLAB CO., LTD., чтобы предотвратить возможные царапины на сенсорном экране.
- ▶ Остатки воды на сенсорном экране могут привести к ненормальному поведению или падению уровня чувствительности.
- ▶ На поверхности терминала и в окне считывания штрих-кода запотевание или капли воды, вызванные низкими температурами, могут влиять на считывание штрих-кода.
- ▶ Не используйте отбеливатели или чистящие средства для очистки устройства. Вместо этого используйте чистую влажную ткань.

БАТАРЕЯ

- ▶ Основная батарея может быть не полностью заряжена для транспортировки. Перед первым использованием мобильного компьютера полностью зарядите основную аккумулятор.
- ▶ **Основной батарея:** Основная аккумуляторная батарея питает терминал сбора данных. Для полной зарядки разряженной основной батареи емкостью **3000 мАч** требуется примерно 4 часа, а для зарядки основной батареи емкостью **6000 мАч** требуется 6 часов. При первой зарядке основной батареи заряжайте ее не менее 8–12 часов. Светодиод зарядки над экраном будет гореть красным во время зарядки и станет зеленым, когда зарядка будет завершена.
- ▶ **Основная батарея для работы в холодных условиях:** Основная батарея для работы в холодных условиях имеет емкость **5500 мАч**, и для ее полной зарядки требуется 6 часов. При первой зарядке основной батареи заряжайте ее не менее 8–12 часов.
- ▶ При отсутствии основной батареи, часы реального времени (RTC) сохраняют данные в течении 30 минут.
- ▶ **Резервная батарея:** Резервная батарея установлена на основной плате. Его роль заключается в том, чтобы временно удерживать мобильный компьютер в подвешенном состоянии, когда основная батарея разряжена, поэтому данные в DRAM будут сохранены. Для полной зарядки резервной батареи от основной батареи или адаптера питания требуется приблизительно 4 часа.
- ▶ Допустимая температура окружающей среды для зарядки батареи составляет от 0°C до 45°C. Рекомендуется заряжать батареи при комнатной температуре (от 18°C до 25°C) для оптимальной работы.
- ▶ Обратите внимание, что зарядка батареи прекращается, когда температура окружающей среды падает ниже 0 °C или превышает 45 °C.
- ▶ Чтобы предотвратить отключение системы после разрядки батареи, всегда держите новую батарею для замены или подключайте мобильный компьютер к внешнему источнику питания.
- ▶ Если на устройстве или аккумуляторе есть капли или пыль, вытрите их мягкой чистой тканью перед заменой аккумулятора.
- ▶ Отключите питание перед заменой батареи.
- ▶ Если вы хотите убрать терминал на некоторое время, извлеките батарейный блок из аккумуляторного отсека терминала. Храните терминал и аккумулятор отдельно.
- ▶ Утилизируйте батареи надлежащим образом для защиты окружающей среды.

СЧИТЪВАТЕЛЬ

▶ Сканирования 1D штрих-кода

- (1) Откройте приложение **ReaderConfig** и нажмите **Scan Test** в меню.
- (2) Направьте окно сканирования на штрих-код для чтения. Перемещайте устройство, располагая штрих-код в центре области сканирования.
- (3) Нажмите любой из двух боковых триггеров. Сканирующие световые лучи осветят область считывания напечатанных штрих-кодов. Зуммер подаст звуковой сигнал после сканирования. Сканирующий свет гаснет после декодирования данных или по истечении времени ожидания декодирования.

▶ Сканирование 2D штрих-кода

- (1) Откройте приложение **ReaderConfig** и нажмите **Scan Test** в меню.
- (2) Направьте окно сканирования на штрих-код для чтения. Перемещайте устройство, располагая штрих-код в центре области сканирования.
- (3) Нажмите любой из двух боковых триггеров. Сканирующие световые лучи осветят область считывания напечатанных штрих-кодов. Зуммер подаст звуковой сигнал после сканирования. Сканирующий свет гаснет после декодирования данных или по истечении времени ожидания декодирования.

ПОДКЛЮЧЕНИЕ

С помощью Bluetooth или WLAN

- ▶ Соединение может прерваться, если терминал находится рядом с другими беспроводными устройствами или кабелями питания, так как радиочастоты этих устройств могут создавать помехи.
- ▶ В случае невозможности подключения, переместите устройства ближе друг к другу и попробуйте снова.
- ▶ После включения, питание Bluetooth поддерживается даже при приостановке работы терминала. Однако, если терминал переключен в режим полета, питание Bluetooth будет отключено независимо от настроек.

К интерфейсной подставке/зарядному устройству

- ▶ Не вставляйте терминал в подставку, если на устройстве есть вода или капли.
- ▶ Светодиодный индикатор на подставке показывает только состояние зарядки аккумулятора; состояние зарядки терминала отображается на самом устройстве.
- ▶ Отсутствие зарядки может быть результатом повреждения батареи, отсутствия контакта батареи с терминалом или отсоединения вилки.
- ▶ Ошибка зарядки может быть связана с высокой температурой батареи.

УХОД И ОБСЛУЖИВАНИЕ

- ▶ Терминал предназначен для промышленного использования. Воздействие высокой температуры или воды может повредить устройство.
- ▶ Когда корпус устройства становится грязным, используйте чистую и влажную салфетку. Не используйте чистящие средства.
- ▶ Используйте чистую, неабразивную, безворсовую ткань для удаления пыли с ЖК-экрана. Не используйте острые или царапающие предметы при работе с сенсорным экраном. Всегда оставляйте ЖК-экран сухим.
- ▶ Если вы не будете использовать устройство в течение какого-либо периода времени, перенесите данные с устройства на компьютер, а затем отсоедините аккумулятор. Храните устройство и аккумулятор отдельно друг от друга.
- ▶ При обнаружении неисправности в работе устройства, запишите характерные неполадки и обратитесь в местное представительство компании.

E-LABEL

Mobile Computer 行動電腦

Model : RK95



INPUT

5V , 2 A

US

FCC ID : Q3N-RK95



This device complies with Part 15 of the FCC Rules.
Operation is subject to the following two conditions:
(1) This device may not cause harmful interference, and
(2) this device must accept any interference received,
including interference that may cause undesired operation.

CA

IC : 5121A-RK95

Complies with Canadian ICES-003 Class B.
Conforme a la NMB-003 classe B du Canada.

This device complies withISED's licence-exempt RSSs.
Operation is subject to the following two conditions :
(1) This device may not cause harmful interference, and
(2) this device must accept any interference received,
including interference that may cause undesired operation.

TW



減少電磁波影響,請妥適使用

AU/NZL



IN

IS 13252(PART1)/
IEC60950-1



R-41077615
www.bis.gov.in

CE DECLARATION



Declaration of Conformity

Manufacturer

CIPHERLAB Co., Ltd.

12F., 333, Dunhua S. Rd., Sec.2

Taipei, Taiwan 106, R.O.C.

Tel: +886 2 8647 1166

<http://www.cipherlab.com>

Type of Equipment

Mobile Computer

Model(s) Declared

RK95

Initial Year of Manufacture **2019**

Reference to the specification under which conformity is declared in accordance with Council Directive- 2014/30/EU(EMC), 2014/53/EU (RED), 2011/65/EU (RoHS), 2014/35/EC (LVD), 1999/519/EC(EMF).

EN 62311:2008

EN 50566:2017

EN 50663:2017

EN 62479:2010

EN 300 328 V2.1.1

EN 301 893 V2.1.1

EN 300 330 V2.1.1

EN 60950-1 : 2006+A2:2013

EN 301 489-1 V2.2.1

EN 301 489-3 V2.1.1

EN 301 489-17 V3.2.0

EN 55024 :2010+A1:2015

EN 61000-3-2 :2014 classA

EN 61000-3-3 :2013

EN 55032: 2015+AC:2016

I the undersigned, hereby declare that the equipment specified above conforms to the above Directive(s) and Standard(s).

Manufacture Signature

Full Name :Vicky Chiang

Title : Senior Engineer

Date: 2019.07.04

ИСТОРИЯ ВЕРСИЙ

Версия	Дата	Изменения
1.04	Jan. 22, 2021	Update Chapter 4: Cold Chain Model.
1.03	Sep. 24, 2020	Update Section 2.7.7: Keypad Lock. Update Section 3.4: OS Update. Update Section 3.6.3: Welcome Wizard. Add new chapter: Cold Chain Model. Update Chapter 6: Using Reader Configuration Utility. Update Specifications.
1.02	April 1, 2020	Add description about "Intent Action" & "Intent Decode Data" to Section 5.2.1: General Settings.
1.01	March 16, 2020	Update the figures of RK95 mobile computer. Add the description about the Wi-Fi connection during battery swap. Update the description about how to turn off Alpha mode for 52-key model in Section 2.7.2: Alpha Key. Update Specifications.
1.00	Jan. 27, 2020	Initial release

СОДЕРЖАНИЕ

ВАЖНЫЕ УВЕДОМЛЕНИЯ.....	- 2 -
Для лазерных устройств.....	- 2 -
Рабочая среда.....	- 2 -
Удельный Коэффициент Поглощения Электромагнитной Энергии (SAR).....	- 2 -
Важные инструкции по технике безопасности и предупреждения для литий-ионных/полимерных аккумуляторов.....	- 1 -
Общие рекомендации и предупреждения.....	- 1 -
Процесс зарядки.....	- 2 -
Хранение и транспортировка.....	- 2 -
Использование, обращение и утилизация батареи.....	- 2 -
Гарантия.....	- 3 -
Меры предосторожности.....	- 4 -
Батарея.....	- 5 -
Считыватель.....	- 6 -
Подключение.....	- 6 -
Уход и обслуживание.....	- 7 -
E-Label.....	- 8 -
CE Declaration.....	- 9 -
ИСТОРИЯ ВЕРСИЙ.....	- 10 -
СОДЕРЖАНИЕ.....	11
ВВЕДЕНИЕ.....	15
Особенности.....	16
Комплектация.....	16
Аксессуары.....	17
ПРИСТУПАЯ К РАБОТЕ.....	18
1.1. Обзор.....	19
1.1.1. Замена батареи.....	21
1.1.2. Установка карты памяти.....	23
1.1.3. Включение/Выключение терминала.....	24
1.1.4. Использование физической клавиатуры и клавиш.....	26
1.1.5. Подключение гарнитуры.....	27
1.2. Зарядка терминала и Передача данных.....	28
1.2.1. Зарядка основной батареи терминала.....	28
1.2.2. Проводная передача данных.....	36
1.2.3. Беспроводная передача данных.....	37
ИСПОЛЬЗОВАНИЕ ТЕРМИНАЛА СБОРА ДАННЫХ RK95.....	38
2.1. Батарея.....	39
2.1.1. Индикатор заряда батареи.....	40

2.1.2. Мониторинг уровня заряда батареи.....	42
2.1.3. Замена основной батареи.....	46
2.1.4. Управление питанием.....	48
2.2. Память.....	50
2.2.1. Управление памятью устройства.....	51
2.2.2. Управление памятью.....	53
2.3. Сенсорный экран.....	62
2.3.1. Яркость экрана.....	62
2.3.2. Поворот экрана.....	65
2.3.3. Спящий режим.....	69
2.3.4. Режим работы сенсорной панели.....	70
2.3.5. Размер текста и экрана.....	71
2.4. Уведомления.....	72
2.4.1. Светодиодный индикатор.....	72
2.4.2. Аудио.....	73
2.4.3. Настройки звука и вибро.....	74
2.5. Дата и время.....	78
2.6. Язык и клавиатурный ввод.....	80
2.6.1. Изменение языка интерфейса.....	80
2.6.2. Экранная (Виртуальная) клавиатура.....	82
2.7. Физическая клавиатура.....	84
2.7.1. Основные клавиши.....	85
2.7.2. Клавиша Альфа.....	86
2.7.3. Функциональная клавиша (только для модели с 38 клавишами).....	88
2.7.4. Клавиша Шифт.....	91
2.7.5. Клавиша CTRL.....	92
2.7.6. Функции клавиш в различных режимах.....	95
2.7.7. Блокировка клавиатуры.....	105
2.7.8. Device ID (Идентификатор устройства).....	107
2.7.9. Keypad Backlight.....	108
2.7.10. Корпоративные настройки (Enterprise Settings).....	109
2.8. Захват данных.....	110
2.8.1. Считыватель штрих-кода.....	110
2.8.2. Цифровая камера.....	110
ИСПОЛЬЗОВАНИЕ ТЕРМИНАЛА.....	111
3.1. Главный экран.....	112
3.1.1. Приложения и виджеты на главном экране.....	113
3.1.2. Папка на главном экране.....	115
3.1.3. Текущие приложения.....	116
3.2. Строка состояния.....	117
3.2.1. Иконки строки состояния.....	117
3.2.2. Панель быстрых настроек.....	119
3.2.3. Панель уведомлений.....	122
3.3. Спящий режим и блокировка терминала.....	125
3.3.1. Спящий режим.....	125
3.3.2. Блокировка терминала.....	126

3.4. Обновление ОС.....	127
3.4.1. Обновление по сети.....	127
3.4.2. Обновление с помощью SD карты памяти.....	129
3.5. Резервное копирование данных.....	130
3.6. Сброс к заводским настройкам.....	132
3.6.1. Удаление всех данных (сброс к заводским настройкам).....	132
3.6.2. Erase All Data (Factory Reset with Enterprise).....	134
3.6.3. Мастер приветствия.....	135
МОДЕЛЬ «COLD CHAIN» ДЛЯ РАБОТЫ В ХОЛОДНЫХ УСЛОВИЯХ.....	137
4.1. Корпоративные настройки для модели Cold Chain.....	138
4.1.1. Настройки нагревателя: Обзор.....	139
4.1.2. Настройки нагревателя: Состояние.....	140
4.1.3. Настройки Нагревателя: Переключение режима работы.....	141
4.1.4. Настройки нагревателя: Импорт и экспорт.....	143
4.2. Переключение режимов работы нагревателя.....	145
4.2.1. Полуавтоматический режим.....	145
4.2.2. Автоматический режим.....	149
4.2.3. Ручной режим.....	150
4.3. Уведомления и предупреждения.....	152
4.3.1. Предварительный нагрев (Pre-heat).....	152
4.3.2. Разморозка (Defrost).....	152
4.3.3. Низкий заряд батареи.....	153
4.3.4. Установлена Стандартная батарея.....	153
БЕСПРОВОДНАЯ СВЯЗЬ.....	154
5.1. Использование беспроводной локальной сети (Wi-Fi).....	155
5.1.1. Подключение к Wi-Fi сети.....	155
5.1.2. Добавление Wi-Fi сети вручную.....	156
5.1.3. Расширенные настройки Wi-Fi.....	158
5.1.4. Изменение параметров Wi-Fi сети.....	160
5.1.5. Отключение от Wi-Fi сети.....	161
5.2. Использование Bluetooth.....	162
5.2.1. Профили Bluetooth.....	162
5.2.2. Включение Bluetooth.....	163
5.2.3. Изменение имени Bluetooth устройства.....	165
5.2.4. Сопряжение Bluetooth устройств.....	166
5.2.5. Отмена сопряжения с Bluetooth-устройством.....	167
ИСПОЛЬЗОВАНИЕ УТИЛИТЫ READER CONFIGURATION.....	168
6.1. Настройка считывателя в ReaderConfig.....	169
6.1.1. Главное меню ReaderConfig.....	170
6.1.2. Меню профиля.....	175
6.2. Настройка сканера.....	179
6.2.1. Общие настройки (General Settings).....	179
6.2.2. Расширенное форматирование данных (Advanced Data Formatting).....	186
6.2.3. Штрих-коды.....	199
6.2.4. Профиль.....	201

6.2.5. Сброс настроек профиля.....	205
6.3. Считывание штрих-кода.....	206
ТЕХНИЧЕСКИЕ ХАРАКТЕРИСТИКИ.....	208
Платформа, Процессор и Память.....	208
Передача и Сбор данных.....	208
Питание.....	209
Физические характеристики.....	210
Воздействие окружающей среды.....	211
Поддержка ПО.....	212
ПРИЛОЖЕНИЕ I.....	213
Настройки модуля считывателя.....	213
Поддерживаемые типы штрих-кодов.....	213
ПРИЛОЖЕНИЕ II.....	216
2D имиджер.....	216
Настройки штрих-кодов.....	216
ПРИЛОЖЕНИЕ III.....	228
Application Menu.....	228
ПРИЛОЖЕНИЕ IV.....	230
Коды клавиш - 38 клавиш.....	230
Коды клавиш - 52 клавиши.....	232
CL Customize Keycode.....	235
ПРИЛОЖЕНИЕ V.....	237
Лицензия с открытым исходным кодом.....	237

ВВЕДЕНИЕ

Терминал сбора данных **RK95**, работающий на базе Android 9.0 Pie, является легким, простым в использовании, предоставляющим мощный и удобный инструментарий с гибкими настройками устройством.

Специально разработанный для работы в качестве промышленного КПК, он предоставляет широкие возможности сбора данных, передачи данных, продолжительной работы и т.д. Его большой цветной трансмиссивный дисплей гарантирует удобство чтения при любом освещении. Интегрированный Bluetooth 802.11 a/b/g/нетс, двухдиапазонный Wi-Fi, сетевые технологии MU-MIMO 2x2 позволяют терминалу получить более высокие скорости передачи данных и оптимальную мобильность.

В этом руководстве подробно описано, как настроить и использовать терминал сбора данных. Раздел «Уход и Обслуживание» особенно важен для тех, кто отвечает за обслуживание терминала.

Мы рекомендуем вам сделать копию руководства и иметь ее при себе, для того, чтобы быстро найти ответ на возникающие по ходу работы вопросы. Чтобы избежать непредвиденных ситуаций прочтите данное руководство перед началом использования терминала.

ОСОБЕННОСТИ

- ▶ Прочный корпус, выдерживающий испытания на падение с высоты, и защищенный от влаги/пыли в соответствии с промышленным стандартом IP65.
- ▶ Операционная система Android 9 Pie с мощным восьмиядерным процессором Qualcomm.
- ▶ Флэш-память eMMC объемом 64 ГБ для хранения ОС и программного обеспечения.
- ▶ 4 ГБ LPDDR4 SDRAM для хранения и запуска программ, а также для хранения программных данных.
- ▶ Один слот расширения для карты microSDHC до 32 ГБ и карты microSDXC до 2 ТБ.
- ▶ Встроенная 13-мегапиксельная задняя камера с белой светодиодной вспышкой и автофокусом.
- ▶ Левый и правый триггеры для двустороннего сканирования
- ▶ Комплексное беспроводное решение — подключение включает Bluetooth 802.11 a/b/g/нетс, двухдиапазонный режим, сеть MU-MIMO 2x2 и связь ближнего радиуса действия (NFC, доступно по запросу)
- ▶ 4,3-дюймовый ЖК-дисплей Corning Gorilla Glass с разрешением 480x800 пикселей обеспечивает превосходную видимость при любых условиях освещения.
- ▶ Настраиваемые индикаторы обратной связи, включая динамик и вибратор
- ▶ Встроенный инструмент настройки сканирования Reader Configuration, который обеспечивает стандартную функциональность клавиатуры.

КОМПЛЕКТАЦИЯ

Сохраните коробку и упаковочный материал для будущего использования в случае, если вам нужно хранить или перевозить терминал. Стандартный комплект поставки:

- ▶ Терминал сбора данных RK95
- ▶ Кабель с защелкой (Snap-On)
- ▶ Блок питания
- ▶ Ремешок на руку
- ▶ Руководство пользователя по быстрой настройке

АКСЕССУАРЫ

- ▶ Интерфейсная подставка/зарядное устройство
- ▶ Пистолетная рукоять
- ▶ Защитный чехол
- ▶ Зарядное устройство на 4 батареи
- ▶ Интерфейсная подставка/зарядное устройство на 5 терминалов
- ▶ Зарядное устройство на 5 терминалов
- ▶ Интерфейсная подставка/зарядное устройство на 4 терминала и 4 батареи (без Ethernet)
- ▶ Зарядное устройство на 4 терминала и 4 батареи

ПРИСТУПАЯ К РАБОТЕ

Эта глава поможет вам в короткие сроки подготовить терминал к работе.

В ДАННОЙ ГЛАВЕ

1.1 Обзор.....	19
1.2 Зарядка терминала и передача данных.....	28

1.1. ОБЗОР

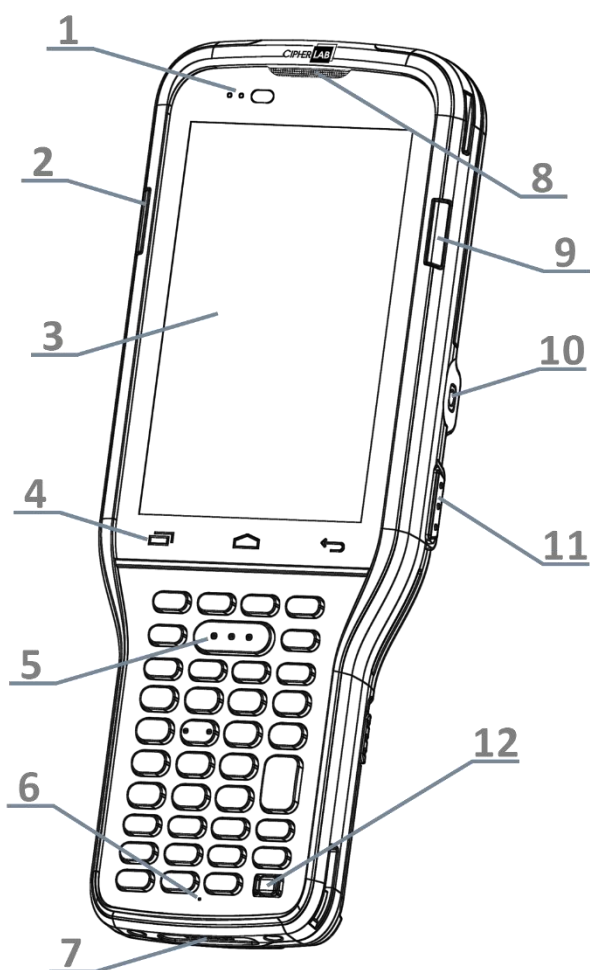

38-Key Model

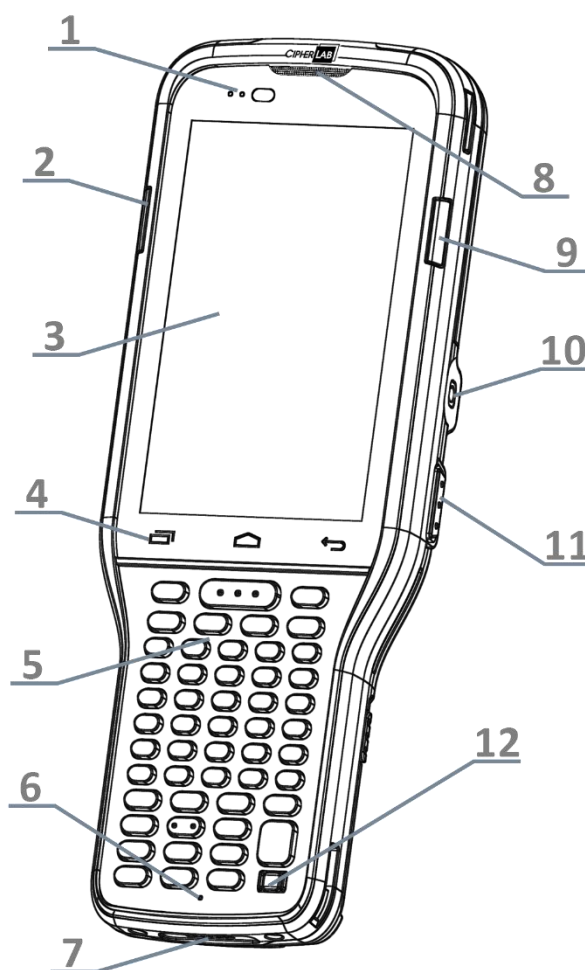

52-Key Model

No.	Описание
1	Светодиодный индикатор
2	Левый светодиодный индикатор
3	Сенсорный экран
4	Клавиатура
5	Клавиша сканирования
7	Контактная группа для зарядки и передачи данных
9	Правый светодиодный индикатор
11	Боковая клавиша

No.	Описание
2	Левый светодиодный индикатор
4	Клавиатура
6	Микрофон
8	Телефонный динамик
10	Разъем гарнитуры
12	Клавиша питания

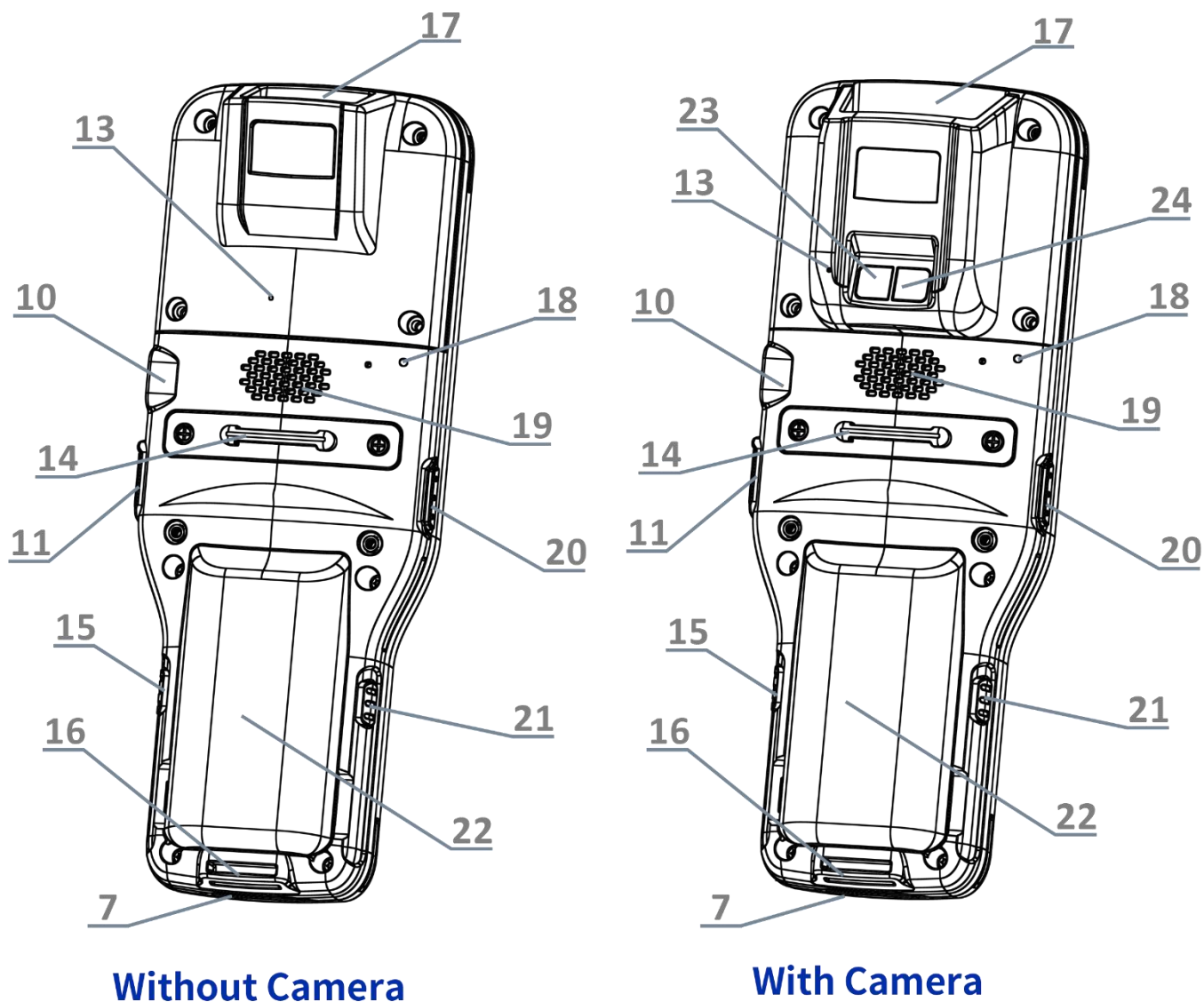

No.	Описание	No.	Описание
13	Задний микрофон	14	Петля для ремешка на руку
15	Защелка батарейного отсека (правая)	16	Защелка для ремешка на руку
17	Окно считывателя	18	Задний светодиодный индикатор
19	Динамик	20	Боковая клавиша
21	Защелка батарейного отсека (левая)	22	Battery (with Cover)
23	Вспышка камеры	24	Камера

1.1.1. ЗАМЕНА БАТАРЕИ

Для транспортировки, терминал и батарея находятся в отдельных упаковках.

Примечание:

- (1) Любое небрежное отношение может сократить срок службы батареи.
- (2) Всегда используйте полностью заряженную основную батарею для замены батареи.

УСТАНОВКА

Чтобы установить батарею (которая совмещена с крышкой), вставьте полностью заряженную основную батарею в аккумуляторный отсек с верхнего края, а затем нажмите на нижний край батареи.



После установки батареи раздастся щелчок.

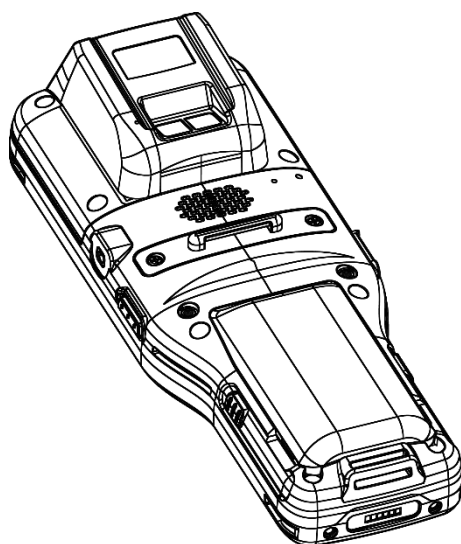

СНЯТИЕ

Чтобы снять батарею:

- 1) Одновременно нажмите на защелки на двух сторонах устройства..

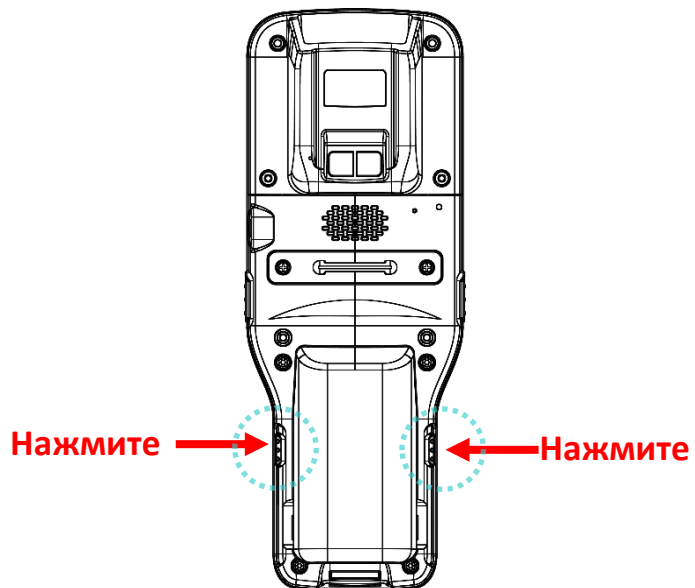
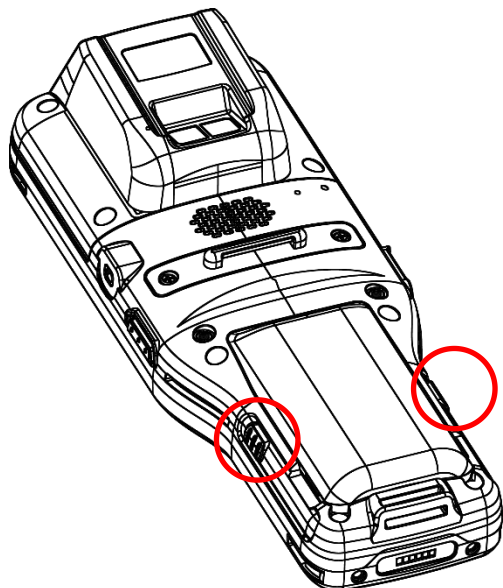

- 2) Батарея слегка наклонится вверх и готова к извлечению. Поднимите основную батарею за нижний край, чтобы снять её.

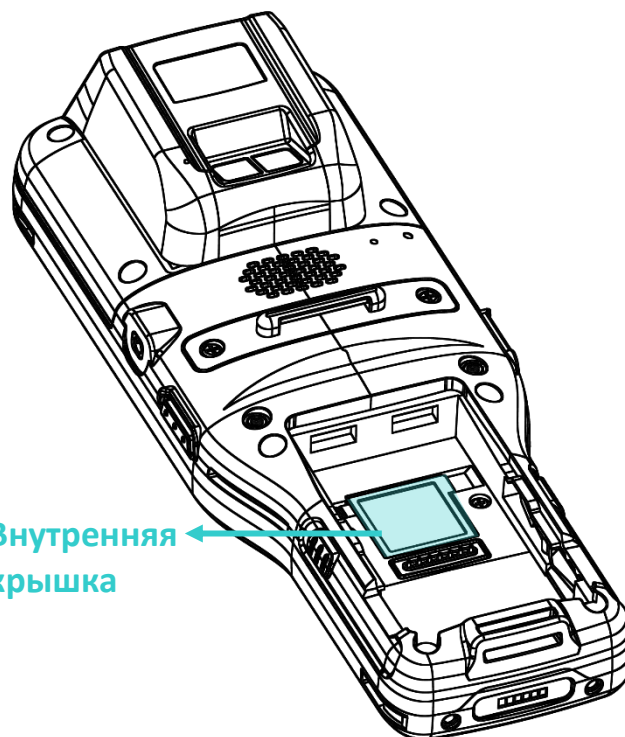
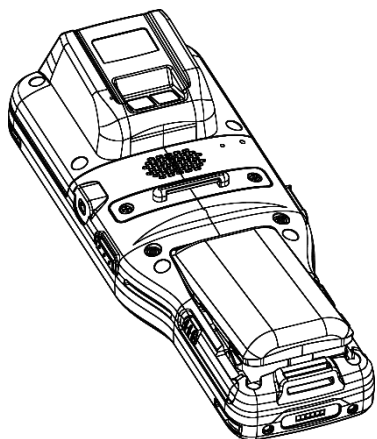

1.1.2. УСТАНОВКА КАРТЫ ПАМЯТИ

Терминал RK95 оснащен 1 слотом для карты памяти:

Чтобы установить карты в слоты терминала:

- 1) Снимите крышку батарейного отсека. См. [Замена батареи](#).
- 2) Сдвиньте откидную крышку назад и поверните ее, чтобы открыть.



- 3) **Установка:** Вставьте карту в слот металлическими контактами вниз.
Снятие: Выньте карту прямо из слота.
- 4) Закройте откидную крышку и задвиньте ее до щелчка.



- 5) Установите внутреннюю крышку и основную батарею.

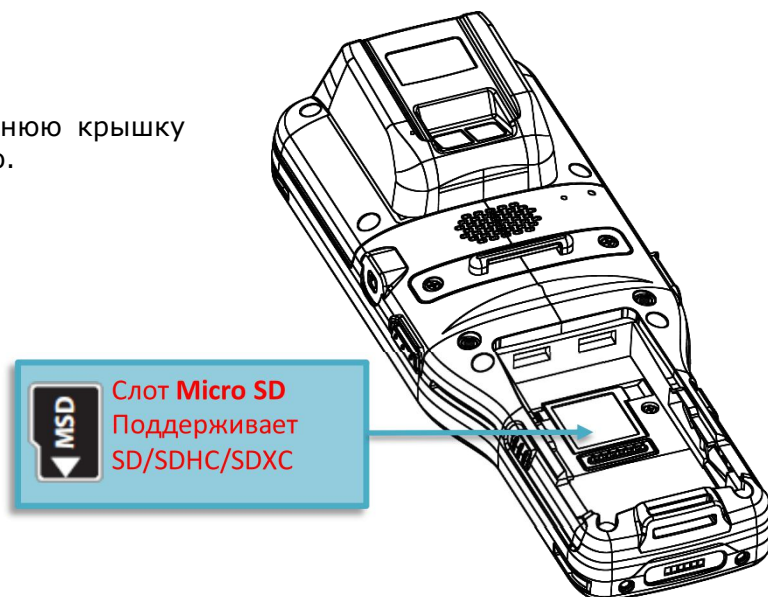

1.1.3. ВКЛЮЧЕНИЕ/ВЫКЛЮЧЕНИЕ ТЕРМИНАЛА

ВКЛЮЧЕНИЕ

Чтобы включить терминал, нажмите и удерживайте несколько секунд клавишу питания , которая находится в верхней правой части терминала. При включении терминал покажет начальный экран.

Модель с 38 клавишами



Модели с 52 клавишами

VT emulator keypad



TN3270 emulator keypad



TN5250 emulator keypad



Клавиша питания

Примечание: Чтобы терминал включился, основная батарея должна быть надежно установлена

ВЫКЛЮЧЕНИЕ

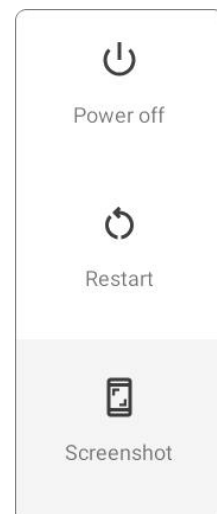

Чтобы выключить терминал, нажмите и удерживайте не менее трех секунд клавишу питания , которая находится слева внизу клавиатуры. В появившемся меню вам будет доступен пункт меню **Выключить**. Убедитесь что все данные и задачи сохранены и правильно завершены перед выключением терминала.



1.1.4. ИСПОЛЬЗОВАНИЕ ФИЗИЧЕСКОЙ КЛАВИАТУРЫ И КЛАВИШ

Под дисплеем терминала, расположены четыре аппаратные клавиши со следующими функциям:



Клавиша	Функция	Описание
	Назад	Возврат к предыдущему экрану или закрытие активного окна или клавиатуры.
	Домой	Возврат на начальный экран.
	Запущенные приложения	Открыть список запущенных приложений.

1.1.5. ПОДКЛЮЧЕНИЕ ГАРНИТУРЫ

Разъем для подключения гарнитуры находится с правой части терминала. Вы можете использовать гарнитуру для проигрывания аудио файлов или голосовой связи, по средствам телефона, аудио сообщений и т.д..

С камерой:

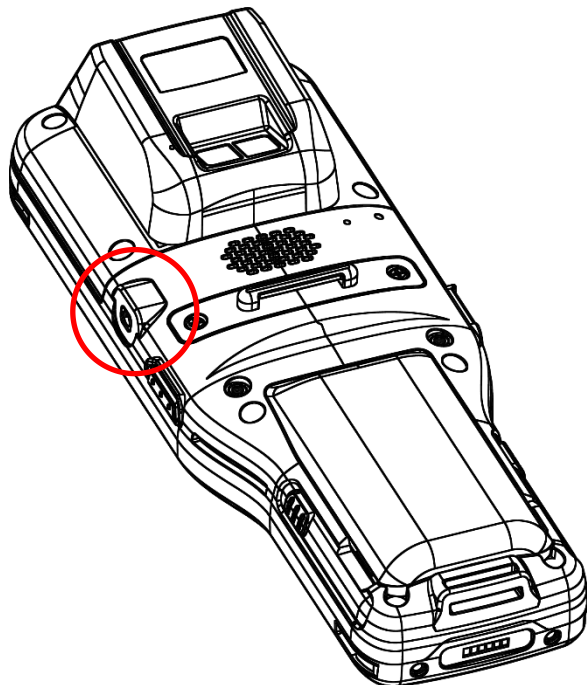

Без камеры:

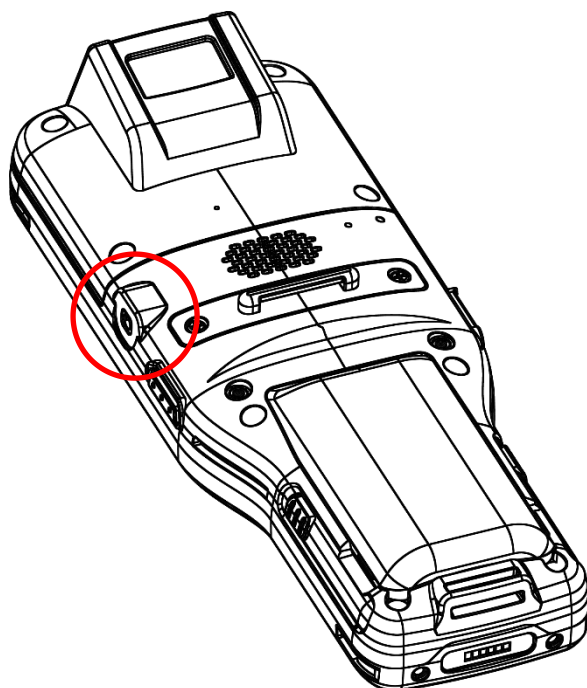

1.2. ЗАРЯДКА ТЕРМИНАЛА И ПЕРЕДАЧА ДАННЫХ

1.2.1. ЗАРЯДКА ОСНОВНОЙ БАТАРЕИ ТЕРМИНАЛА

По соображениям безопасности, основная батарея поставляется незаряженной. Перед тем, как включить терминал, полностью зарядите основную батарею при помощи кабеля с защелкой или подставки вместе с адаптером питания.

Терминал так же возможно заряжать с помощью кабеля micro USB. Однако, зарядка от USB порта ПК происходит гораздо медленнее, чем кабеля с защелкой или подставки вместе с адаптером питания.

ВРЕМЯ ЗАРЯДКИ

▶ **Основная батарея:**

Основная аккумуляторная батарея питает терминал сбора данных. Для полной зарядки разряженной основной батареи емкостью **3000 мАч** требуется примерно 4 часа, а для зарядки основной батареи емкостью **6000 мАч** требуется 6 часов. При первой зарядке основной батареи заряжайте ее не менее 8–12 часов. Светодиод зарядки над экраном будет гореть красным во время зарядки и станет зеленым, когда зарядка будет завершена.

▶ **Основная батарея для работы в холодных условиях:** Основная батарея для работы в холодных условиях имеет емкость **5500 мАч**, и для ее полной зарядки требуется 6 часов. При первой зарядке основной батареи заряжайте ее не менее 8–12 часов. При отсутствии основной батареи, часы реального времени (RTC) сохраняют данные в течении 30 минут.

▶ **Резервная батарея:**

Резервная батарея установлена на основной плате. Его роль заключается в том, чтобы временно удерживать мобильный компьютер в подвешенном состоянии, когда основная батарея разряжена, поэтому данные в DRAM будут сохранены. Для полной зарядки резервной батареи от основной батареи или адаптера питания требуется приблизительно 4 часа.

ТЕМПЕРАТУРА ЗАРЯДКИ

Допустимая температура окружающей среды для зарядки аккумулятора составляет от 0°C до 45°C. Рекомендуется заряжать аккумулятор при комнатной температуре (от 18°C до 25°C) для оптимальной работы.

Обратите внимание, что зарядка аккумулятора прекращается, когда температура окружающей среды падает ниже 0 °C или превышает 45 °C.

ЭНЕРГОПОТРЕБЛЕНИЕ

- ▶ Когда все беспроводные модули Bluetooth 2.4 GHz a/b/g/n , dual band , MU-MIMO 2x2 работают при питании от батареи, заряд батареи быстро падает. Длительное использование дисплея и продолжительное сканирование штрих-кодов также будет влиять на уровень заряда батареи.
- ▶ Чтобы предотвратить отключение системы из-за низкого заряда батареи, рекомендуется всегда иметь запасную батарею или же включать беспроводные модули, только во время работы от внешнего источника питания.

СТАТУС ЗАРЯДА БАТАРЕИ ПРИ РАБОТЕ И ЗАРЯДКЕ

Чтобы предотвратить непрерывную зарядку и разрядку батареи, терминал RK95 автоматически прекращает зарядку батареи, когда уровень заряда достигает 100%, даже если он подключен с помощью кабеля / зарядного устройства, подставки к внешнему источнику питания.

В то время как аккумулятор устройства заряжается, светодиодные индикаторы на терминале указывают состояние зарядки:

Статус индикации	Описание
Красный, горит	Зарядка терминала
Красный, моргает	Ошибка зарядки
Зеленый, горит	Зарядка завершена
Не горит	Кабель неправильно подключен

ИСПОЛЬЗОВАНИЕ КАБЕЛЯ С ЗАЩЕЛКОЙ (SNAP-ON)

Кабель с защелкой (Snap-On) обеспечивает удобный способ зарядки вашего мобильного компьютера, а также передачи данных..

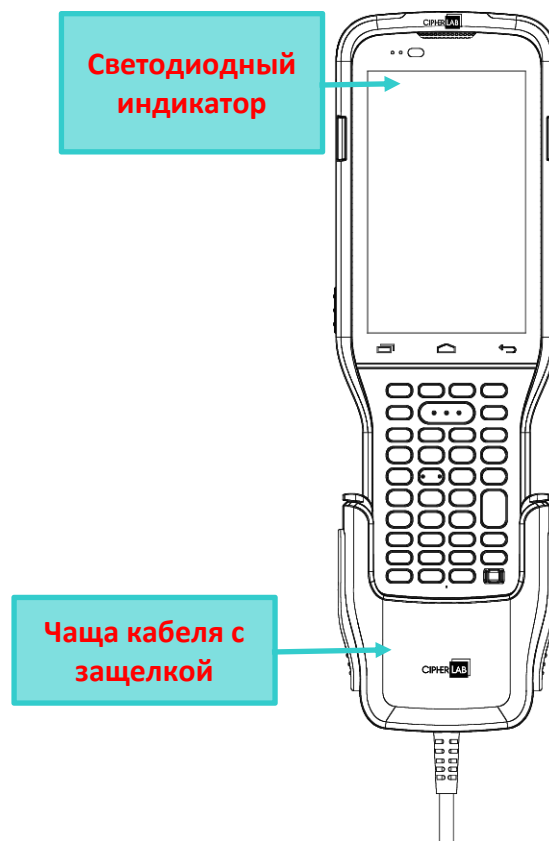

Перед подключением кабеля с защелкой к терминалу RK95 необходимо снять внутреннюю чашу, если устройство оснащено резиновым чехлом:

- 1) Нажмите на два верхних края внутрь.
- 2) Вытащите внутреннюю чашу.

Нажмите внутрь

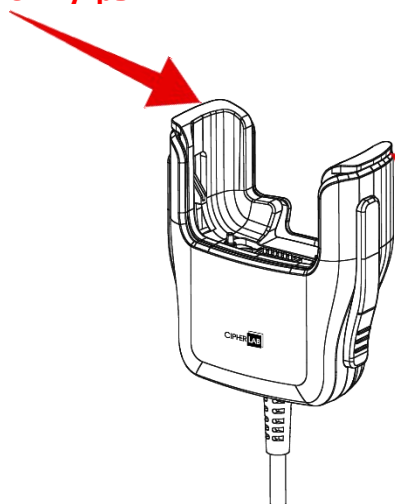

Нажмите внутрь

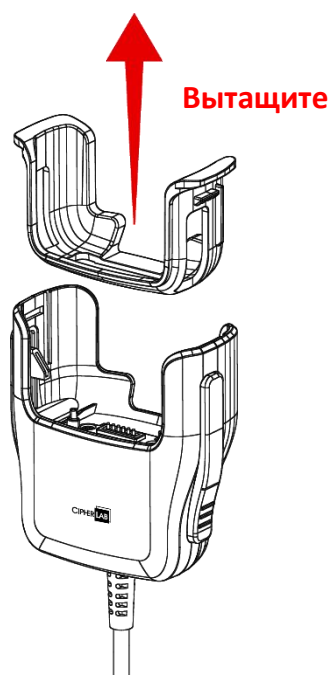

Чтобы установить внутреннюю чашу, просто вставьте ее в основную чашу до щелчка.

Подключение кабеля с защелкой:

Просто поднесите чашу кабеля к нижней части терминала RK95 и вставьте в нее терминал до щелчка.

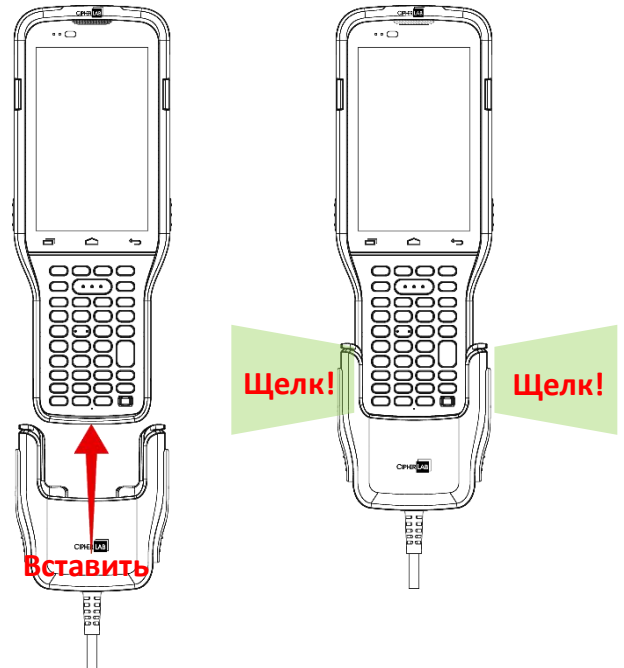

Отключения кабеля с защелкой:

Удерживая терминал RK95 одной рукой, одновременно нажмите кнопки фиксатора и потяните кабель с защелкой вниз другой рукой, чтобы разъединить устройство и чашу кабеля.

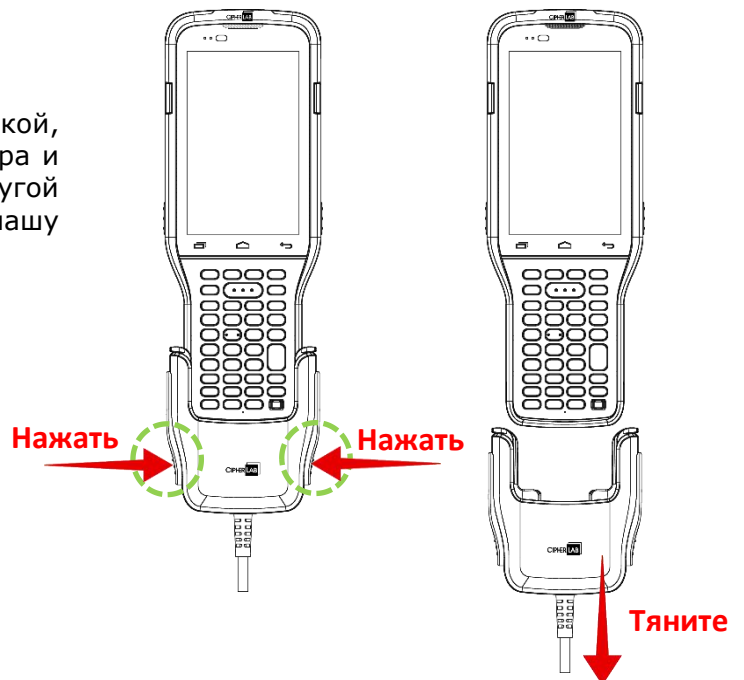

Пока батарея устройства заряжается, светодиодный индикатор на терминале показывать состояние зарядки.

Светодиодный индикатор	Статус индикации	Описание
Зарядка	Красный, горит	Зарядка терминала
	Красный, моргает	Ошибка зарядки
	Зеленый, горит	Зарядка завершена
	Не горит	Кабель неправильно подключен

ЗАРЯДКА С ПОМОЩЬЮ ПОДСТАВКИ

С помощью подставки вы можете одновременно заряжать терминал и дополнительную сменную батарею.

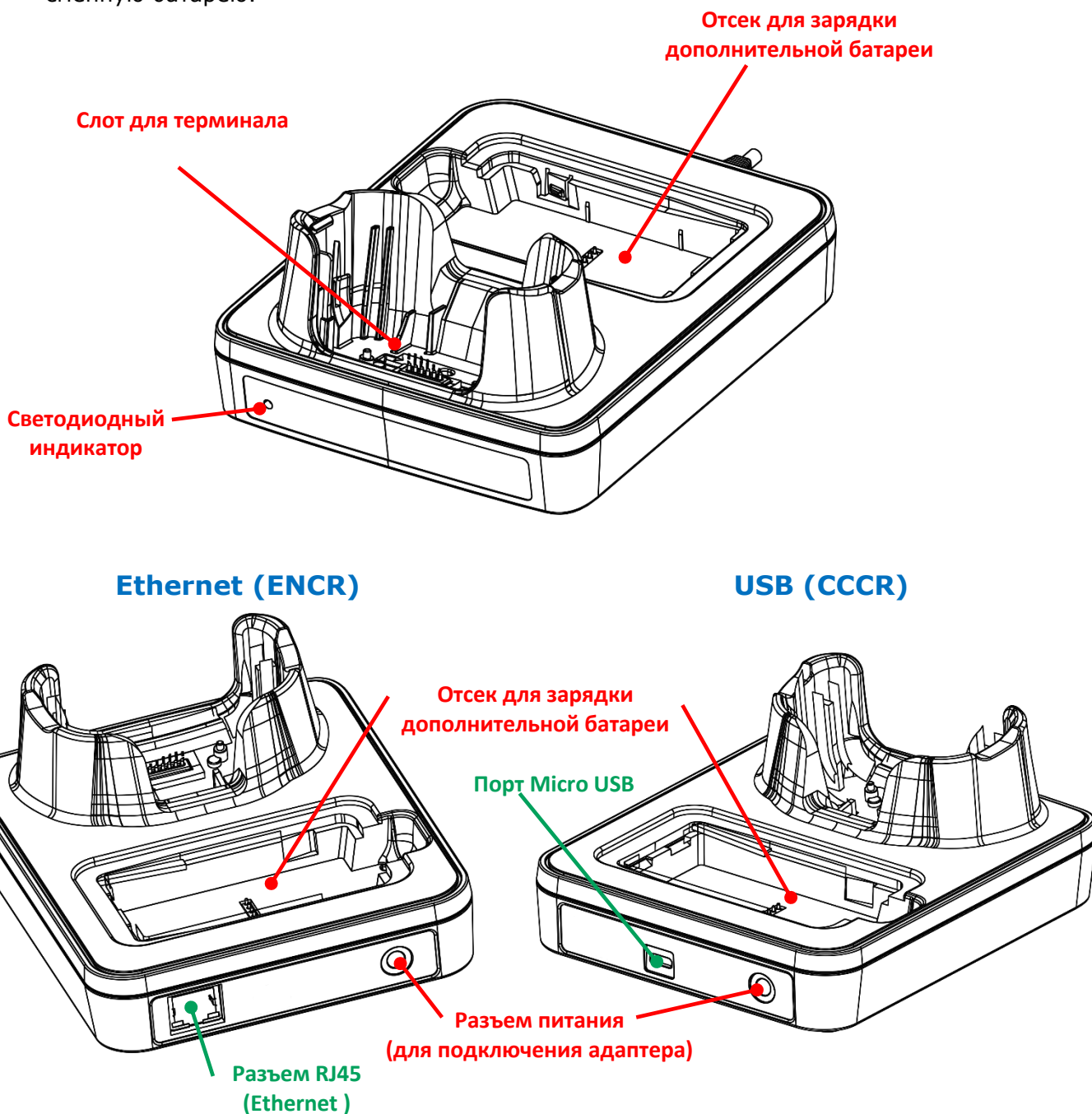

Примечание:

Интерфейсная подставка/зарядное устройство оснащено или Micro USB портом (CCCR), или коннектор RJ45(ENCR).

Для зарядки вашего терминала с помощью подставки:

- 1) Вставьте терминал RK95 в подставку. Если на терминале установлены чехол или ремешок на рукоятке нужно заранее снять их перед установкой.
- 2) Подключите адаптер к подставке, а другой конец вставьте в электрическую розетку.

Чтобы снять терминал с подставки, просто потяните терминал вверх.

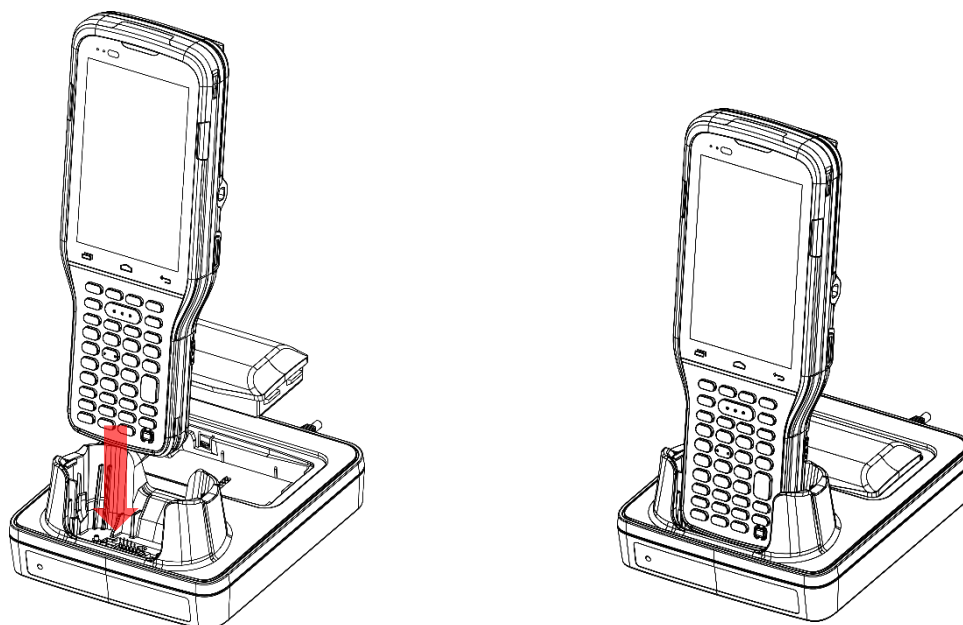

Для зарядки дополнительной батареи терминала с помощью подставки:

- 1) Вставьте батарею верхней стороной в отсек для зарядки на подставке.
- 2) Нажмите на нижнюю часть батареи до щелчка.
- 3) Подключите адаптер к подставке, а другой конец вставьте в электрическую розетку.

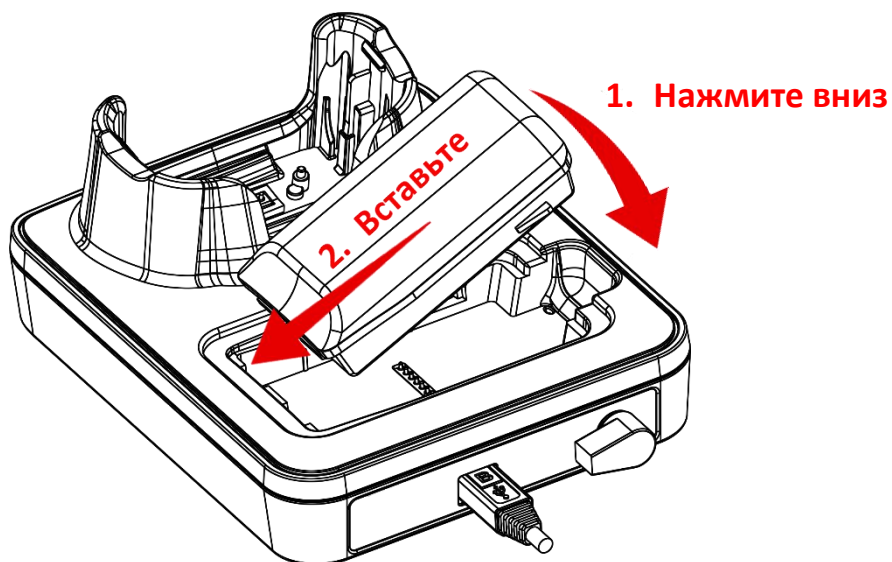

Чтобы извлечь батарею из отсека для зарядки, поместите палец в углубление и потяните за нижнюю часть батареи.

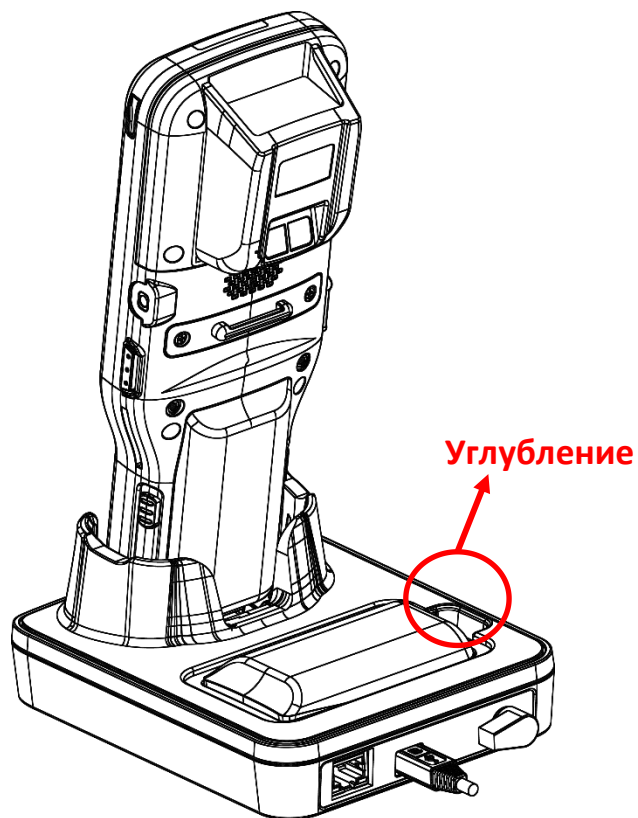

Светодиодный индикатор RK95 показывает только статус зарядки батареи; статус зарядки терминала показывается на самом терминале:

Светодиодный индикатор на терминале RK95:

Показывает состояние зарядки основной батареи.

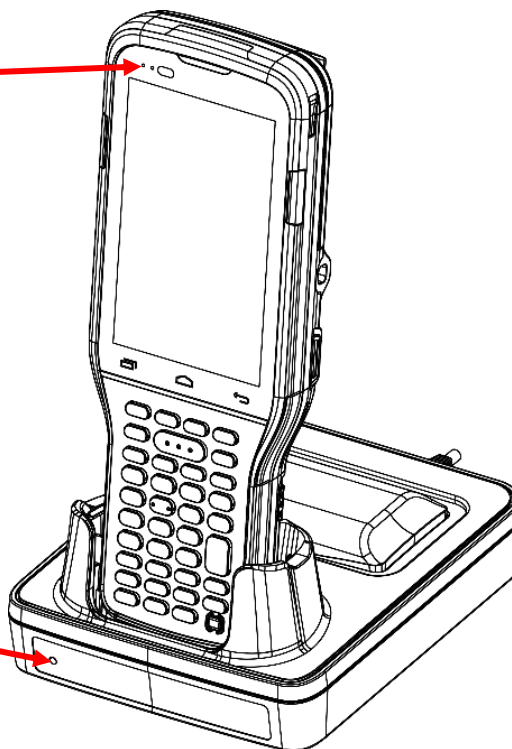

Светодиодный индикатор на подставке:

Показывает состояние зарядки запасной батареи.

Светодиодный индикатор	Статус индикации	Описание
Зарядка	Красный, горит	Зарядка дополнительной батареи
	Красный, моргает	Ошибка зарядки
	Красный моргнул один раз	В отсеке для зарядки батарей нет батареи. (когда адаптер подключен)
	Зеленый, горит	Зарядка завершена

Примечание:

- (1) Не заряжается может быть вследствие повреждения батареи, отсутствия контакта батареи с контактной группой терминала, или плохого подключения адаптера питания.
- (2) Ошибка зарядки может быть вследствие высокой температуры при зарядке.

1.2.2. ПРОВОДНАЯ ПЕРЕДАЧА ДАННЫХ

Используйте кабель с защелкой для подключения терминала к ПК для передачи данных.

- 1) Подключите терминал к ПК при помощи кабеля с защелкой или подставки.
- 2) Проведите вниз по строке состояния, чтобы открыть панель уведомлений..
- 3) Нажмите "**Зарядка USB**" чтобы зайти в меню опций USB. По умолчанию, устройство находится в режиме зарядки, при котором вы не можете осуществлять передачу данных между устройством и ПК. Для передачи данных между вашим устройством и ПК, выберите "**Передача файлов**". Для передачи видео и фото, вы можете выбрать "**PTP**".

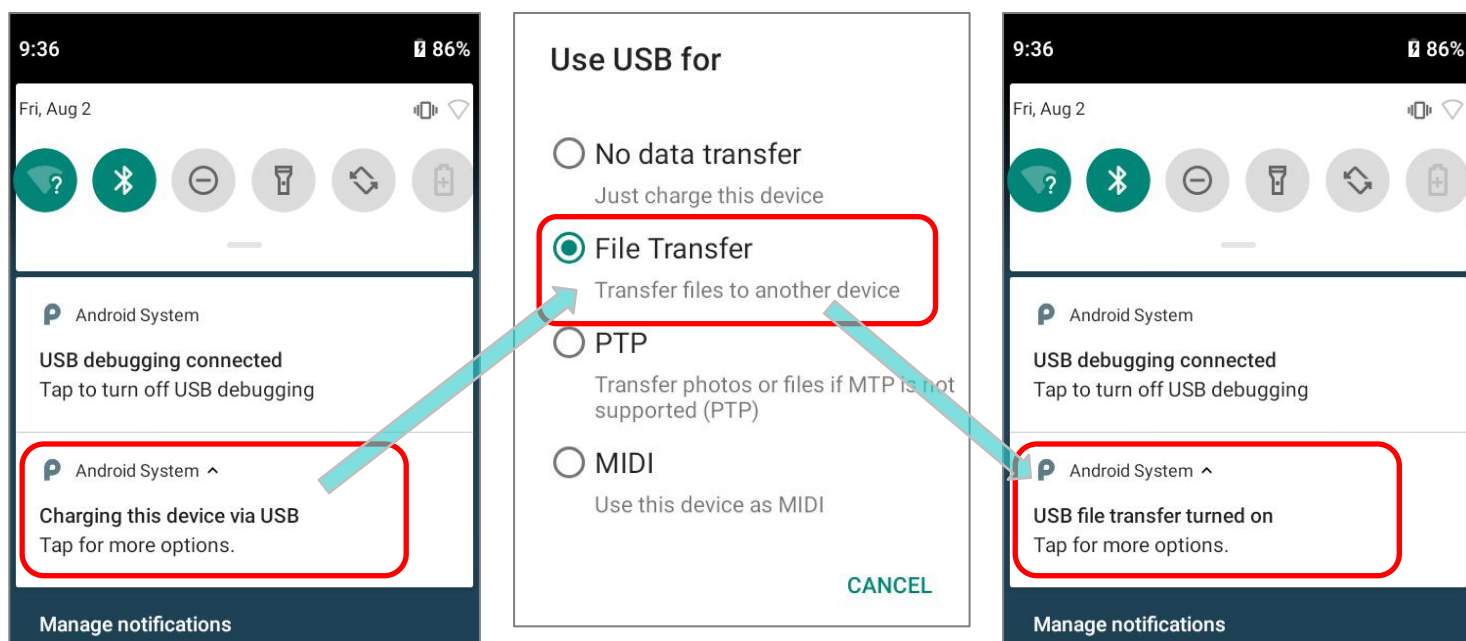

1.2.3. БЕСПРОВОДНАЯ ПЕРЕДАЧА ДАННЫХ

Терминал сбора данных RK95 поддерживает различные беспроводные технологии, включая Bluetooth 802.11 a/b/g/нетс, двухдиапазонную сеть MU-MIMO 2x2, и способен эффективно передавать/принимать данные в реальном времени.

Глава 2

ИСПОЛЬЗОВАНИЕ ТЕРМИНАЛА СБОРА ДАННЫХ RK95

В данной главе описывается основной функционал терминала и его использование.

В ДАННОЙ ГЛАВЕ

2.1 Батарея.....	39
2.2 Память.....	50
2.3 Сенсорный экран.....	62
2.4 Уведомления.....	72
2.5 Дата и время.....	78
2.6 Язык и клавиатурный ввод.....	80
2.7 Физическая клавиатура	84
2.8 Захват данных.....	110

2.1. БАТАРЕЯ

▶ Основная батарея

Терминал сбора данных питается от литий-ионного аккумулятора 3,7 В / 3000 мАч или 3,7 В / 6000 мАч, и для его полной зарядки от адаптера питания требуется примерно 4- 6 часов. При первом использовании терминала, следует заряжать термина как минимум в течение 8-12 часов. Обратите внимание, что время зарядки может варьироваться в зависимости от вашего рабочего состояния.

▶ Основная батарея для работы в холодных условиях (Cold Chain)

Основная батарея для модели Cold Chain представляет собой литий-ионный аккумулятор 3,7 В / 5500 мАч. Для полной зарядки от адаптера питания требуется примерно 6 часов. При первом использовании терминала, следует заряжать термина как минимум в течение 8-12 часов. Обратите внимание, что время зарядки может варьироваться в зависимости от вашего рабочего состояния.

▶ Дополнительная батарея

Запасная батарея поставляется как аксессуар. Мы рекомендуем всегда хранить с собой полностью заряженную запасную батарею для быстрой замены при разрядке основной.

▶ Резервная батарея

На основной плате терминала размещена резервная батарея, которая питает терминал в режиме ожидания, когда основная батарея разряжена. Резервная батарея может сохранять данные в DRAM в течение 3 минут, когда она полностью заряжена (пока беспроводные модули терминала неактивны). Резервная батарея может быть заряжена основной батареей или адаптером питания, полная зарядка занимает примерно 4 часа.

Внимание:

- (1) Крышка батарейного отсека должна быть закрыта и зафиксирована, в противном случае при нажатии на клавишу питания терминал не включится.
 - (2) При установке новой батареи, убедитесь, что она полностью заряжена.
 - (3) Чтобы избежать потерю данных, убедитесь, что меняете батарею на полностью заряженную. Всегда держите при себе полностью заряженную запасную батарею, особенно если вы в дороге.
 - (4) При работе терминала от резервной батареи дольше, чем 3 минуты, терминал выключится. Вовремя заменяйте основную батарею.
-

2.1.1. ИНДИКАТОР ЗАРЯДА БАТАРЕИ

Основная аккумуляторная батарея — единственный источник питания при работе терминала в автономном режиме. Поэтому, как только основная батарея разряжается, ее необходимо заменить на другую, полностью заряженную, или зарядить ее как можно скорее. Кроме того, необходимо регулярно делать резервное сохранение важной информации.

Вы можете определить уровень заряда батареи, посмотрев на иконку в **Строке состояния**.

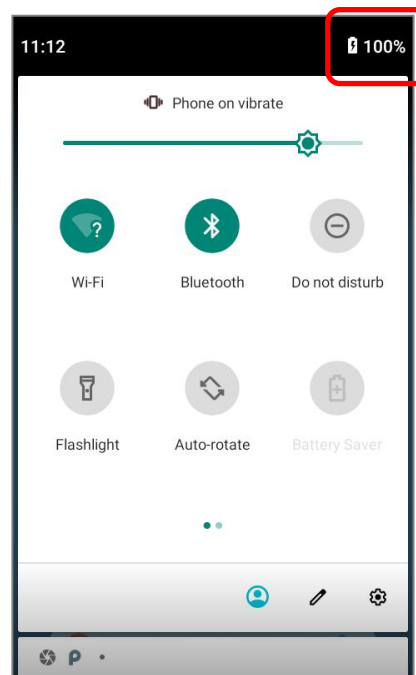

Иконка батареи	Описание
	Основная батарея полностью заряжена.
	Основная батарея частично разряжена.
	Низкий заряд основной батареи (5%~15%).
	Критически низкий заряд основной батареи, необходима срочная зарядка (<5%).
	Подключен внешний источник питания и идет зарядка основной батареи.

Процент рядом со значком батареи в строке состояния можно включить или выключить в [Все приложения](#)

| [Настройки](#)  | [Батарея](#)  |

Процент батареи

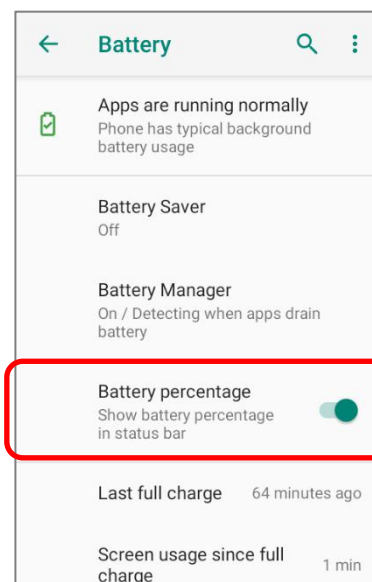

Примечание:

При 100% зарядке батареи, иконка поменяется с  на  , чтобы уведомить об окончании процесса зарядки.

Внимание:

- (1) Как только уровень заряда батареи достигнет 15%, на экране появится уведомления о низком заряде.
 - (2) При низком заряде батареи возможна потеря данных. Всегда сохраняйте данные при достаточном заряде батареи или держите при себе запасную батарею.
 - (3) Постоянное использование терминала с низким уровнем заряда батареи может негативно сказаться на продолжительности жизни батареи. Для максимального уровня производительности, своевременно заряжайте батарею.
-

2.1.2. МОНИТОРИНГ УРОВНЯ ЗАРЯДА БАТАРЕИ

УРОВЕНЬ ЗАРЯДА ОСНОВНОЙ БАТАРЕИ

Основная батарея является единственным источником питания терминала. Она также снабжает питанием резервную батарею, сохраняя данные, хранящиеся на DRAM. Когда уровень заряда основной батареи падает, зарядите ее или замените на запасную батарею. Всегда сохраняйте данные при достаточном заряде батареи или держите при себе запасную батарею.

Чтобы проверить уровень заряда батареи:

Перейдите в **Список Приложений | Настройки**  | **Батарея** 

Для удобства, уровень заряда батареи будет отображаться в процентах.

Нажмите **«Еще»**  на панели действий и затем нажмите на **«Использование батареи»** для перехода на страницу **«Использование батареи»**. На экране также будет показана скорость разряда батареи с последней зарядки, как долго устройство работало с последней зарядки и какие приложения больше всего потребляют питания.

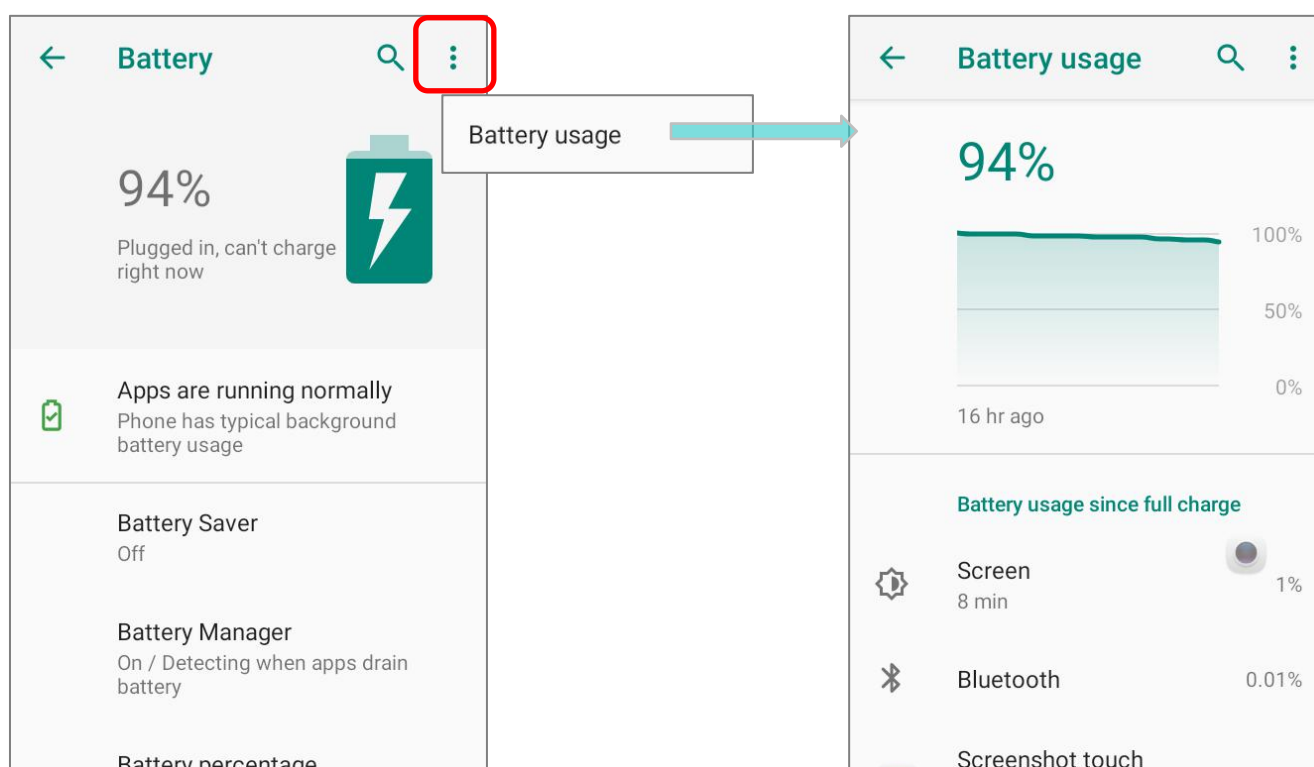

РЕЖИМ ЭНЕРГОСБЕРЕЖЕНИЯ

Вы можете настроить автоматическое включение **Режима энергосбережения** при низком уровне заряда основной батареи. Этот режим ограничит использование служб определения местоположения, вибрацию и большую часть фоновой обработки данных.

- 1) В разделе **Батарея**, нажмите **“Режим энергосбережения”**.
- 2) Включите опцию **“Включать автоматически”** и переместите ползунок на уровень заряда батареи при котором этот режим будет автоматически активирован.

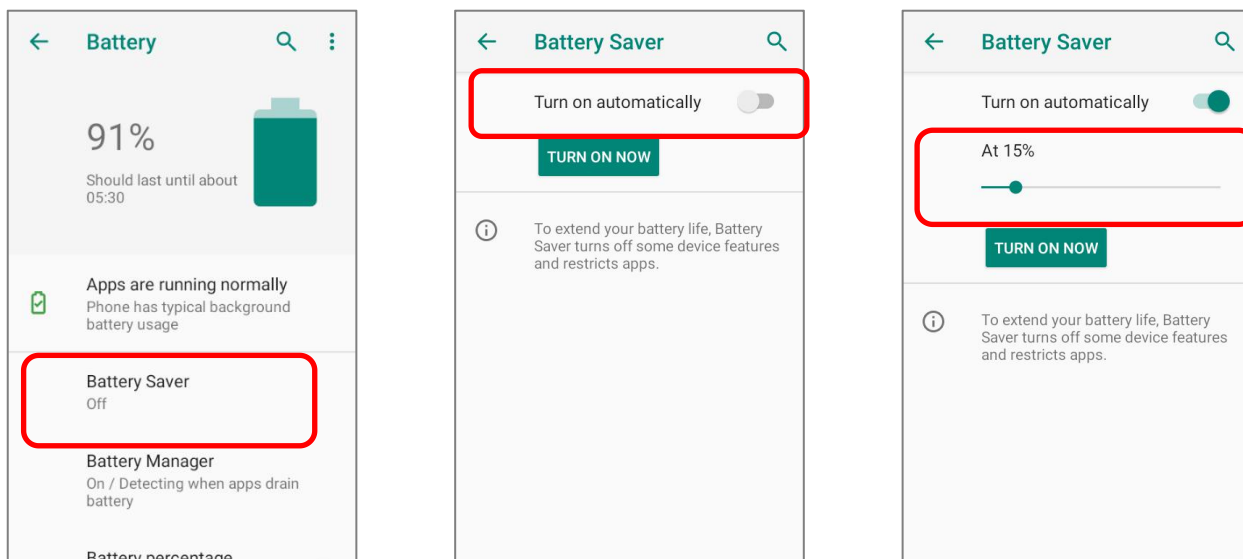

Нажмите **“Включить”** чтобы напрямую включить функцию экономии заряда батареи, и значок батареи в строке состояния станет оранжевым, как только эта функция будет включена. Кроме того, вы можете провести вниз по строке состояния, чтобы открыть панель быстрых настроек или меню быстрых настроек, и коснитесь значка экономии

заряда батареи  чтобы включить/выключить его.

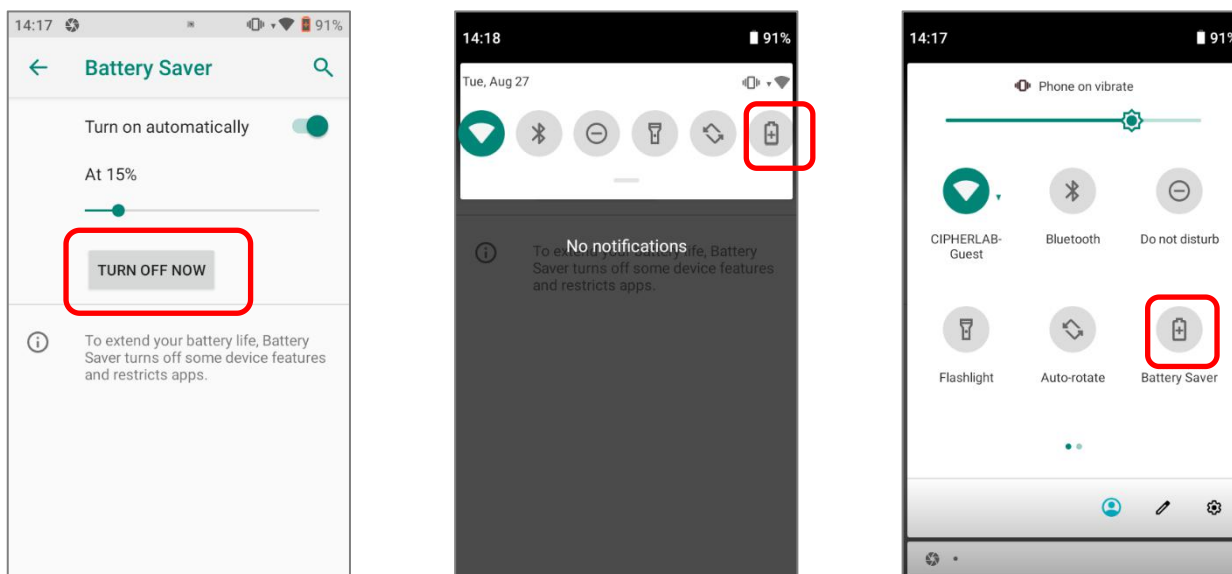

Примечание: Этот режим автоматически становится неактивным при зарядке устройства.

ОПТИМИЗАЦИЯ БАТАРЕИ

При включении **Режима энергосбережения** для приложения, вы будете уверены в том, что оно будет неактивным, когда ваше устройство не используется или когда приложение не использовалось несколько дней.

- 1) В разделе **Батарея**, нажмите **Еще**  и выберите **"Расход заряда батареи"**. Выберите любую позицию в списке **"Расход заряда батареи с момента полной зарядки"**, перейдите в подменю и нажмите **"Экономия заряда батареи"**.

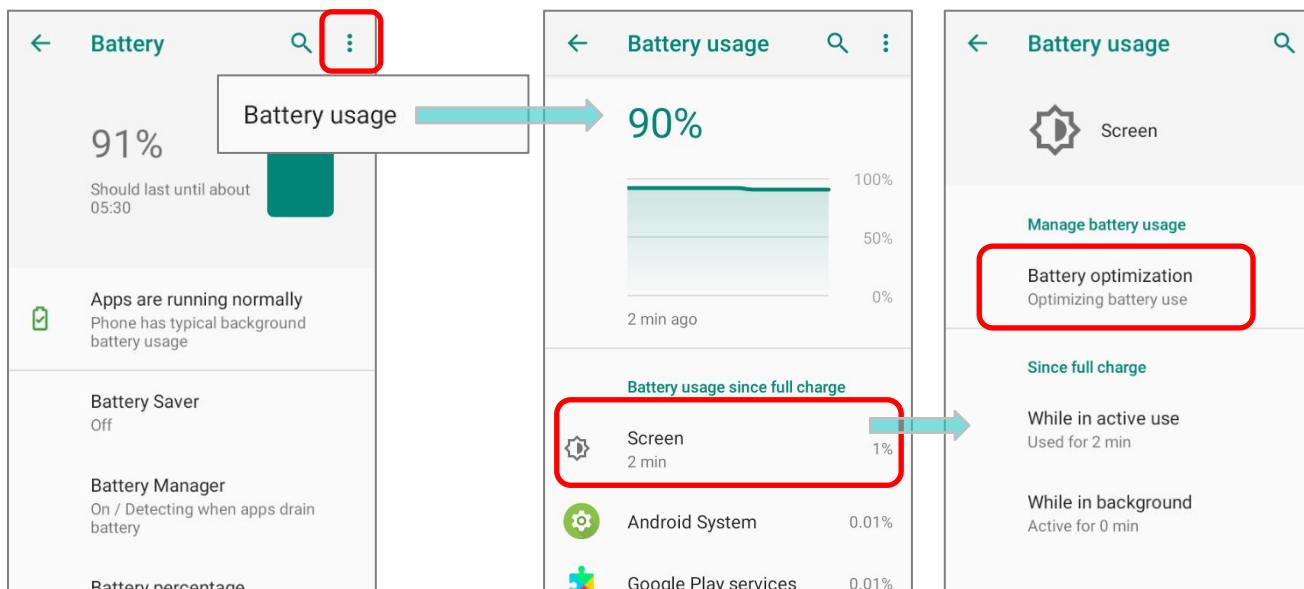

- 2) В выпадающем списке, выберите **"Все приложения"**; Все приложения будут оптимизированы этой функцией по умолчанию. Вы можете индивидуально отключить режим оптимизации определенного приложения, если хотите, чтобы он всегда активировался, нажав на название приложения и выбрав **«Не оптимизировать»**, а затем **«ГОТОВО»**.

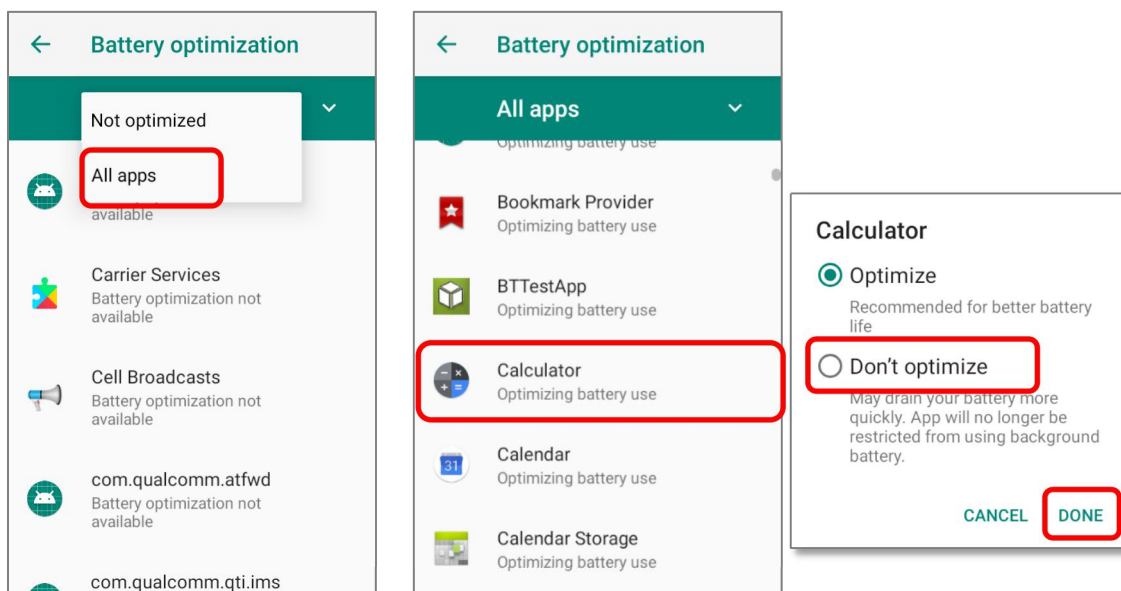

УВЕДОМЛЕНИЕ О НИЗКОМ ЗАРЯДЕ БАТАРЕИ

Как только уровень заряда батареи достигнет **15%** и **5%**, на экране появятся уведомления о низком заряде. Светодиодный индикатор заряда батареи начнет мигать красным.

Открыв шторку с панелью уведомления, вы увидите сообщение о низком заряде батареи в списке уведомлений. В этом случае вы можете включить [Энергосберегающий режим](#), подключить терминал к внешнему источнику питания, или же заменить основную батарею (См. [Замена основной батареи](#)).

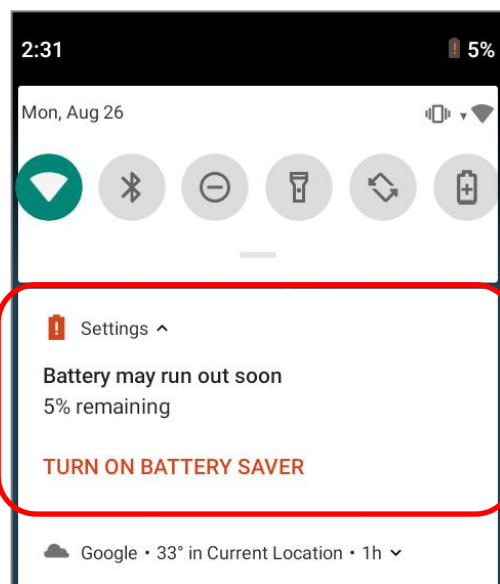
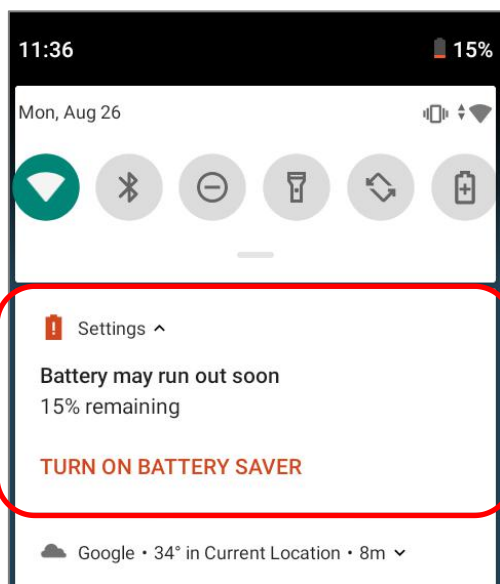

УВЕДОМЛЕНИЕ О НИЗКОМ ЗАРЯДЕ РЕЗЕРВНОЙ БАТАРЕИ

Когда разрядится основная батарея, терминал RK25 автоматически перейдет в режим сна и будет питаться от резервной батареи в течение 30 минут. Когда резервная батарея разряжена, уведомление **Низкий уровень заряда резервной батареи** напомнит вам о необходимости подключить устройство к внешнему источнику питания для немедленной зарядки. Не производите замену основной батареи в этот момент, иначе может произойти потеря данных.

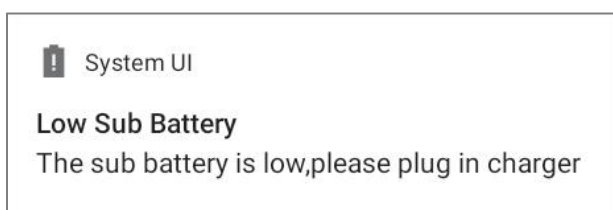

2.1.3. ЗАМЕНА ОСНОВНОЙ БАТАРЕИ

Когда уровень заряда основной батареи становится низким, следуйте следующим шагам для ее замены.

Примечание: Всегда используйте полностью заряженную основную батарею для замены батареи.

ВЫКЛЮЧЕНИЕ ДЛЯ ЗАМЕНЫ ОСНОВНОЙ БАТАРЕИ

- 1) Убедитесь, что новая батарея и резервная батарея полностью заряжены.
- 2) Нажмите и удерживайте клавишу питания в верхней части терминала.
- 3) Нажмите "**Выключить питание**" в появившемся меню. Терминал будет выключен.
- 4) Вытащите разряженную батарею и установите новую, см. [Замена батареи](#).

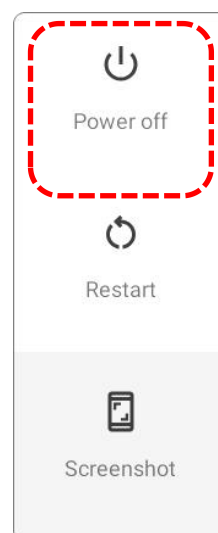

ЗАМЕНА БАТАРЕИ

Резервная батарея RK95 обеспечивает питание системы во время замены батареи. Когда крышка батарейного отсека снята, система перейдет в режим ожидания и не будет включаться, пока крышка батарейного отсека не вернется назад и не будет нажата кнопка питания. Пожалуйста, обратитесь к разделу "Уведомление о низком заряде резервной батареи", чтобы убедиться, что резервная батарея полностью заряжена перед процессом замены батареи.

В период замены батареи соединение Wi-Fi сохраняется в течение 30 секунд..

- 1) Вытащите основную батарею. Экран выключится, и система перейдет в режим ожидания.
- 2) Когда основная батарея извлечена, система может оставаться в режиме ожидания не менее 3 минут.
- 3) Пожалуйста, вставьте полностью заряженную основную батарею как можно скорее.
- 4) Убедитесь, что основная батарея надежно установлена, прежде чем нажимать кнопку питания, чтобы вывести терминал из режима ожидания.

Внимание:

Пожалуйста, не выполняйте замену батареи, пока операционная система терминала не будет готова. Снятие крышки батарейного отсека при включении питания вашего терминала может вызвать сбой системы.





2.1.4. УПРАВЛЕНИЕ ПИТАНИЕМ

Для любого портативного устройства, управление питанием является важным вопросом, особенно, когда вы находитесь в дороге. Ниже приведены некоторые советы, которые помогут вам сохранить заряд батареи.

Внимание:

Использование подсветки, беспроводной связи, и периферийные устройства при работе от батареи существенно уменьшит заряд батареи.

- ▶ Всегда берите с собой в дорогу запасную батарею.
- ▶ Отключайте беспроводные модули (такие как Bluetooth, WLAN и т.д.), которыми вы не пользуетесь.
- ▶ Уменьшите время перехода в спящий режим. См. [Настройка Спящего Режима](#).
- ▶ Уменьшите уровень яркости дисплея. См. [Яркость Дисплея](#).
- ▶ Если вы зарегистрировали свой аккаунт Google™ на этом устройстве, вы можете отключить автоматическую синхронизацию данных приложений (таких как электронная почта, календарь и контакты). Перейдите в **Список приложений** |

Настройки  | **Аккаунты**  | **Ваш Google аккаунт**  | **Синхронизация аккаунта**  и отключите службы синхронизации данных нужных вам элементов.

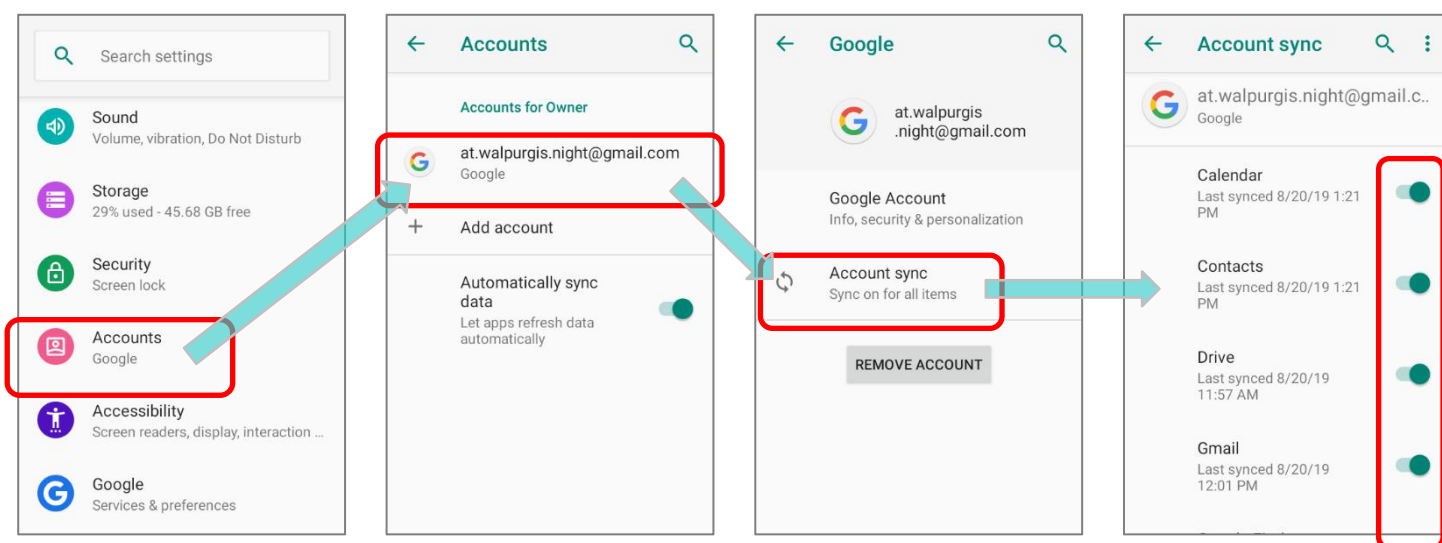

- ▶ Включите **Режим энергосбережения** и **Оптимизацию батареи**.

РЕЖИМ ПОЛЕТА

Вы можете включить **Режим полета**, чтобы отключить все беспроводные модули терминала (включая функции вызова, передачи данных, таких как Bluetooth и Wi-Fi), что значительно снизит энергопотребление вашей батареи.

Чтобы включить **Режим полета**:

- 1) Проведите пальцем с верхней части экрана вниз, чтобы открыть панель **Быстрых настроек**.
- 2) Нажмите на иконку **Режим полета**, чтобы включить/выключить его.

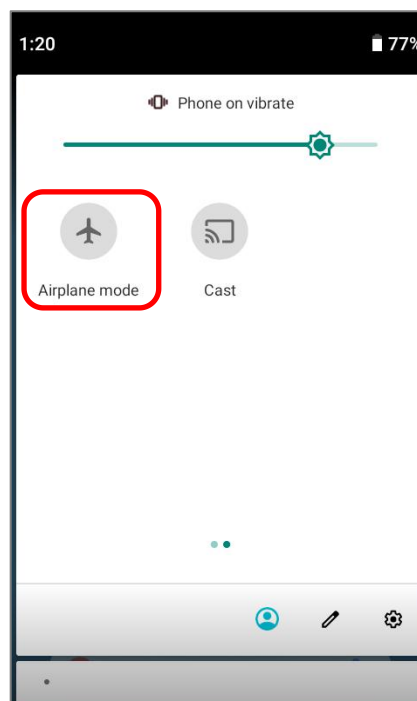

2.2. ПАМЯТЬ

▶ **Флеш память (ROM)**

64ГБ предназначено для хранения ОС (Android 9 Pie), файлов приложений, настроек и других данных.

▶ **Оперативная память (RAM)**

4GB RAM предназначены для хранения данных, запущенных программ, а также для хранения промежуточных данных.

▶ **Слот расширения**

Терминал оснащен одним слотом расширения для SD-карт, который может вместить карту micro SD, карту **microSDHC** (до **32ГБ**) или карту **microSDXC** (до **2ТБ**). При выборе SD-карты для лучшей совместимости и производительности с RK95 убедитесь в том, что вам нужна емкость. При использовании карты SDXC, используйте только новую карту и убедитесь, что она не использовалась на других хост-устройствах (компьютеры, камеры или считыватели).

ВОЗМОЖНОСТЬ ПОТЕРИ ДАННЫХ

Когда основная батарея отсутствует или полностью разряжена, резервная поддерживает содержимое оперативной памяти SDRAM, и операционную систему в течение 3 минут.





Если Вы не планируете использовать терминал в течение нескольких дней, помните, что в случае полной разрядки обеих, основной и дополнительной, батарей, произойдет потеря данных. Поэтому необходимо сделать резервную копию важной информации и файлов!

2.2.1. УПРАВЛЕНИЕ ПАМЯТЬЮ УСТРОЙСТВА

С помощью менеджера памяти, вы сможете посмотреть на то как используется оперативная память терминала.



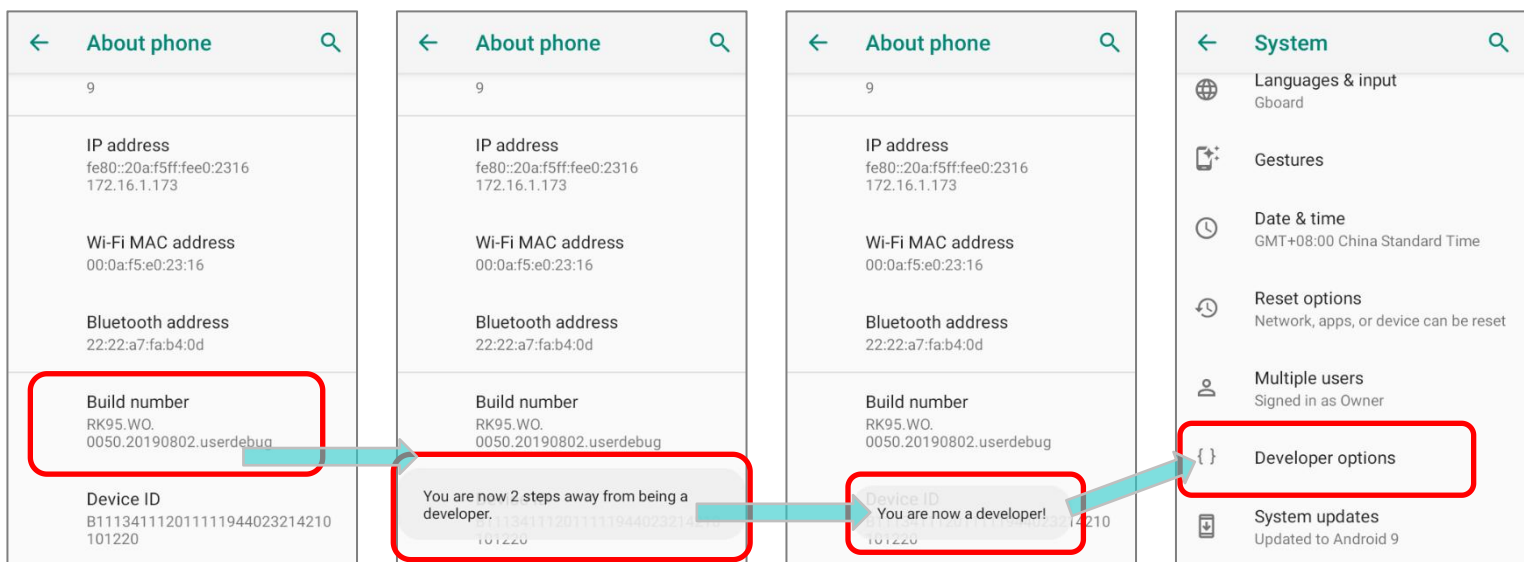

ВКЛЮЧЕНИЕ ПАРАМЕТРОВ РАЗРАБОТЧИКА

Чтобы проверить использование памяти устройства, вам сначала необходимо включить **"Параметры разработчика"**:

- 1) Перейдите в **Все приложения | Настройки**  | **Система**  | **О телефоне**  .
- 2) Найдите параметр **"Номер сборки"** и нажмите на него 7 раз подряд. Во время нажатий на экране появится сообщение с обратным отсчётом **"Вы почти у цели. Осталось X шага."**
- 3) Как только появится сообщение **"Вы стали разработчиком!"**, вам удалось войти в режим разработчика. Вы можете найти подменю **Для разработчика**  в меню **Система**  .



ПРОВЕРКА ИСПОЛЬЗОВАНИЯ ПАМЯТИ

Перейдите в **Все приложения** | **Настройки**  | **Система**  | **Для разработчиков**  | **Память**  для перехода в менеджер памяти.

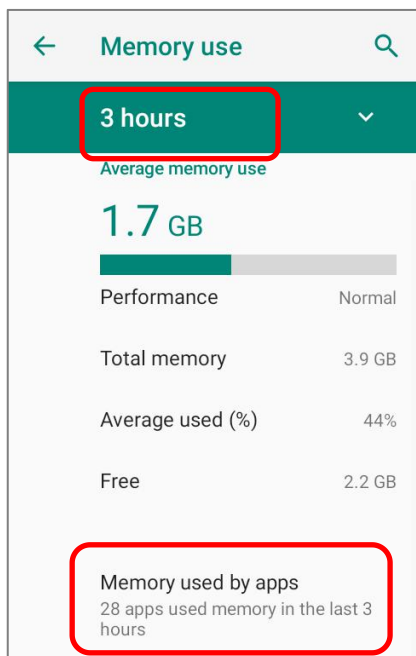

На главном экране менеджер сообщит вам не только об используемой и свободной памяти ОЗУ, но и о том, как ваш шаблон использования повлиял на общую производительность устройства. Чтобы выяснить, как система и приложения занимают память в течение более длительного периода времени, коснитесь раскрывающегося списка, чтобы выбрать другой временной интервала.

Чтобы посмотреть на использование памяти каждого приложения в отдельности, нажмите **“Использование памяти приложениями”**, чтобы получить список всех приложений и их потребление.

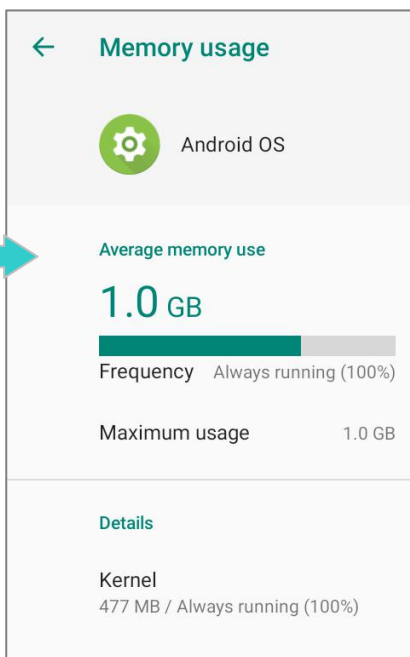
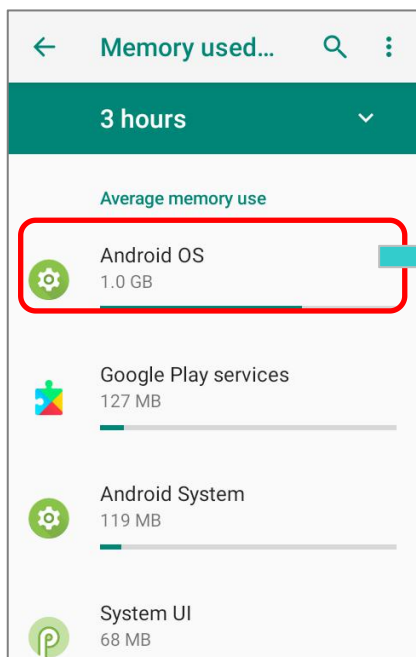

Нажмите на приложение для проверки объемов использования памяти. Это позволит вам понять, сколько оперативной памяти потенциально может потреблять недавно установленное приложение.

2.2.2. УПРАВЛЕНИЕ ПАМЯТЬЮ

Карта памяти SD служит внешним хранилищем данных для вашего Android устройства (которое поставляется с 16ГБ флеш памяти для хранения файлов ОС, приложений и других данных).

Перейдите в **Все приложения** | **Настройки**  | **Хранилище**  для проверки использования внутренних и внешних накопителей памяти.

По умолчанию, все видео, фото и скачиваемые файлы сохраняются во внутренней памяти терминала. Если вы заранее установили карту памяти SD, то она отобразится как внешний накопитель, и вы сможете выбрать между **Внутренним накопителем** и **Внешним накопителем**, как **Хранилищем по умолчанию**.

SD-карта в качестве портативного хранилища в настройках памяти

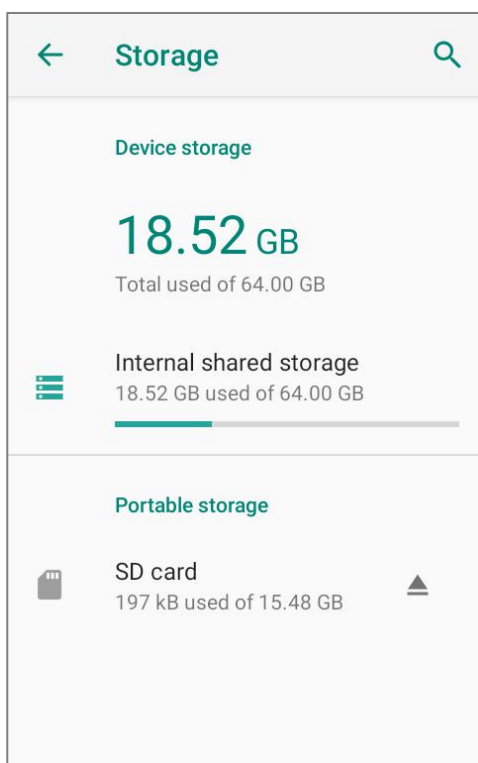

SD карта используется для перемещения фотографий и других медиа файлов между устройствами.

SD-карта в качестве внутреннего накопителя в настройках памяти

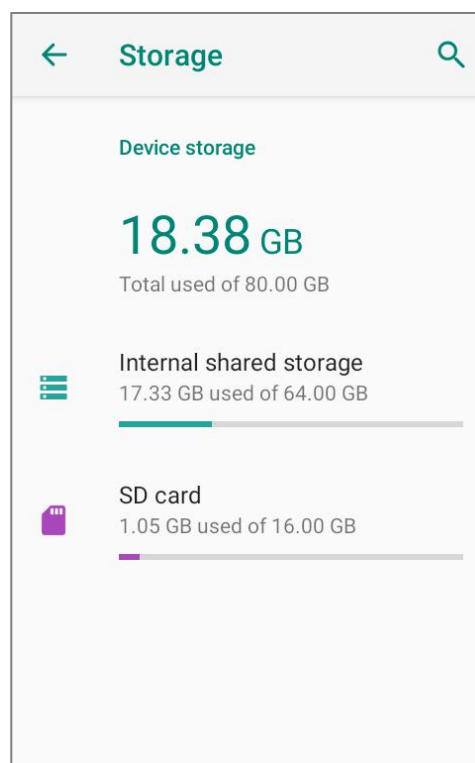

SD карта используется для хранения всего на этом устройстве, включая приложения и фотографии. Требуется форматирования, которое не позволяет работать с другими устройствами.

УСТАНОВИТЬ SD КАРТУ КАК ПОРТАТИВНОЕ ХРАНИЛИЩЕ

Использование SD карты как портативное устройство позволяет вам считать его в качестве USB накопителя, быстро переключаясь между вашим Android устройством и ПК для легкой передачи файлов. Это очень удобно, когда необходимо выгружать файлы, которые занимают очень много места.

Когда терминал подключен к ПК, диск легко доступен для доступа с ПК:

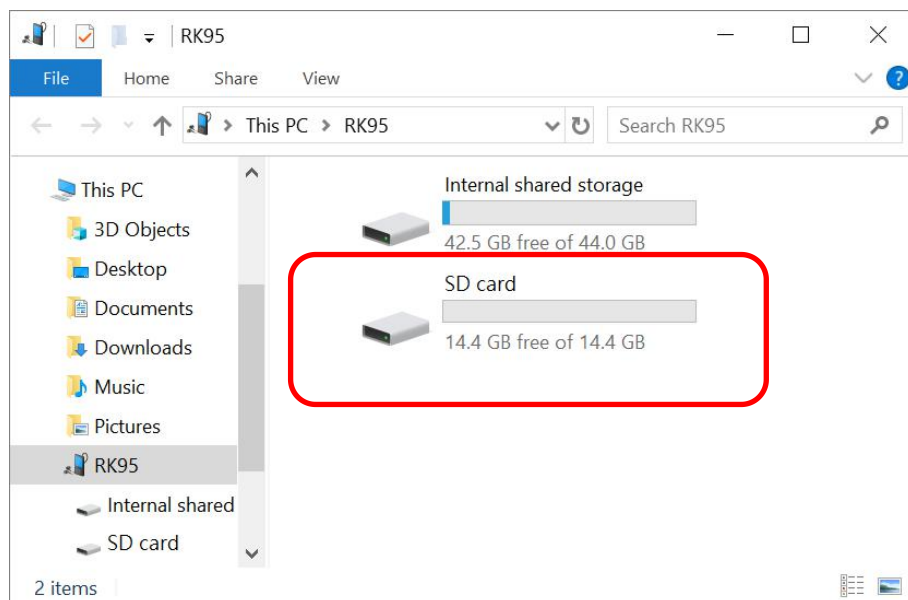

В настройках **Хранилища**, этот диск можно настраивать отдельно.

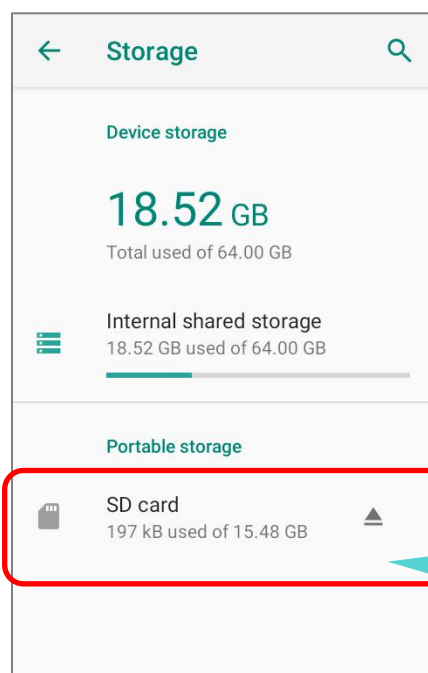

Карта SD считается отдельным хранилищем, емкость которого не учитывается в итоговом объеме памяти устройства. Вы можете нажать , чтобы извлечь карту SD.

Для этого произведите следующие действия:

- 1) Установите SD карту. На панели уведомлений появится иконка , показывая, что SD-карта обнаружена; проведите вниз по строке состояния и коснитесь **"НАСТРОИТЬ"**.

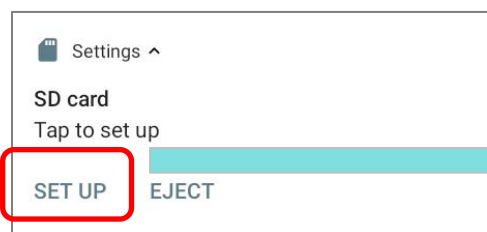

- 2) Нажмите **"Портативное хранилище"**, и завершите настройку, нажав **"ГОТОВО"**.

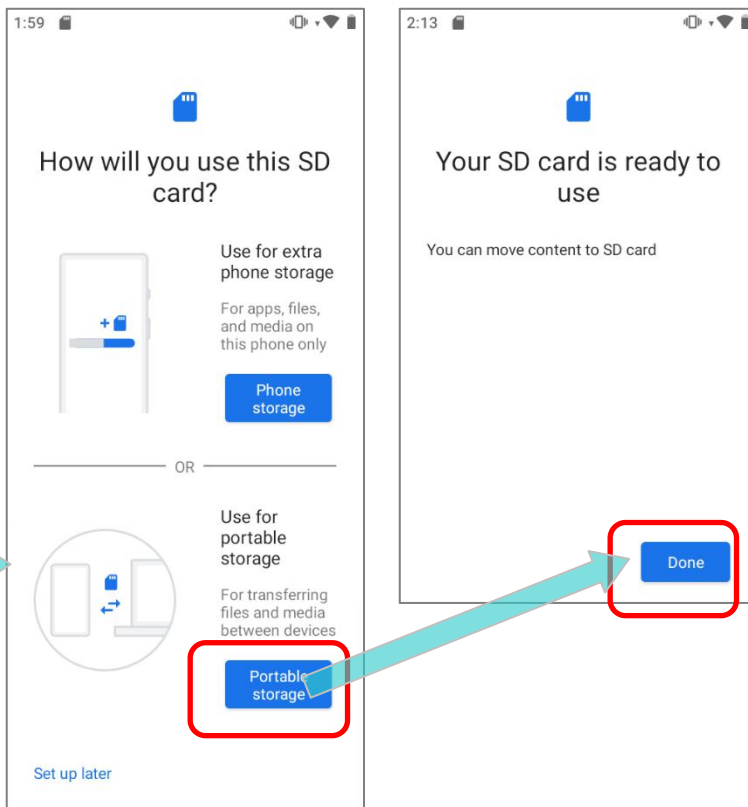

- 3) Проведите пальцем вниз, чтобы вызвать Панель уведомлений. Там вы увидите уведомление о том, что SD карта готова к передаче фото и медиа; Нажмите **"ОБЗОР"** чтобы проверить содержимое.

ИЛИ Нажмите на SD карту в настройках **Хранилища**.

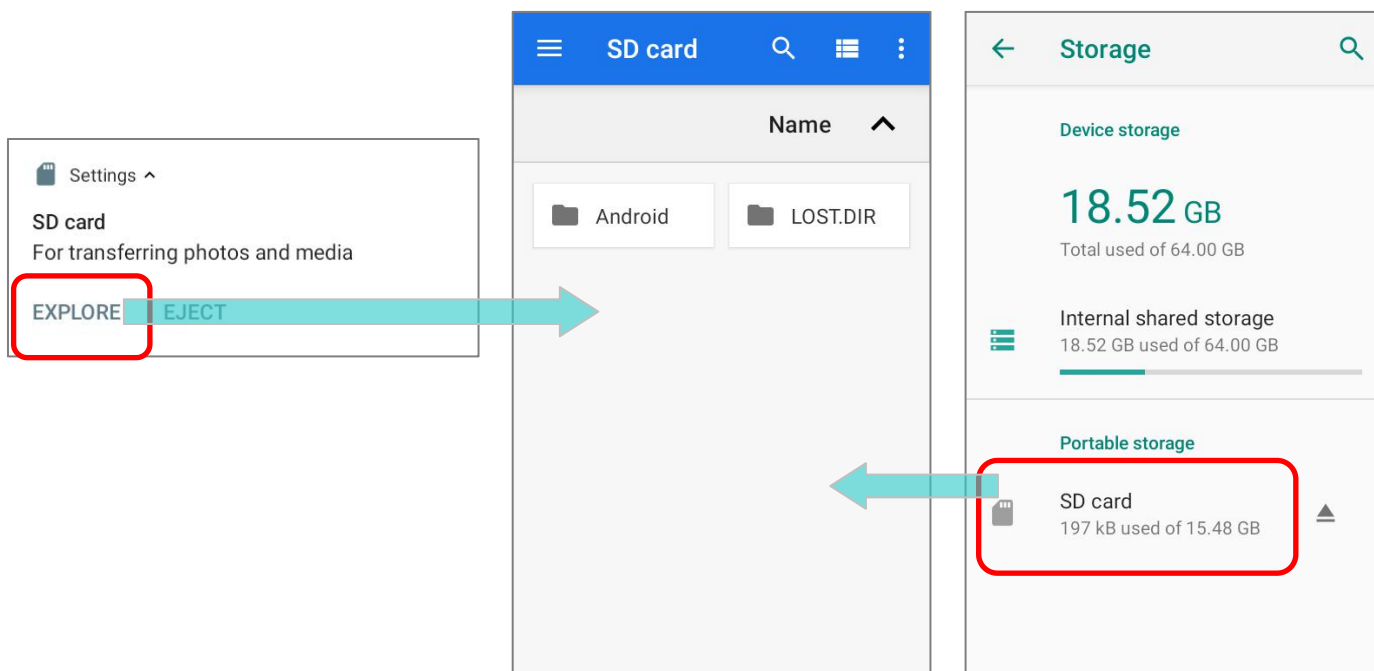

ПЕРЕДАЧА ФОТО И МЕДИА МЕЖДУ УСТРОЙСТВОМ И ПК

Для передачи фотографий и мультимедиа между этим устройством и ПК, когда установленная SD карта используется в качестве портативного хранилища, пожалуйста:

- 1) Подключите ваш терминал к ПК с помощью кабеля с защелкой (Snap-On).
- 2) Проведите по экрану вниз от строки состояния, чтобы открыть [Панель уведомлений](#), и нажмите **“Зарядка устройства по USB”** для доступа к другим опциям.
- 3) Выберите **«Передача файлов»**, и теперь вы обнаружите, что содержимое диска можно прочитать с ПК-клиента. Убедитесь, что кабель Snap-on правильно подключен при передаче файлов через USB-соединение.

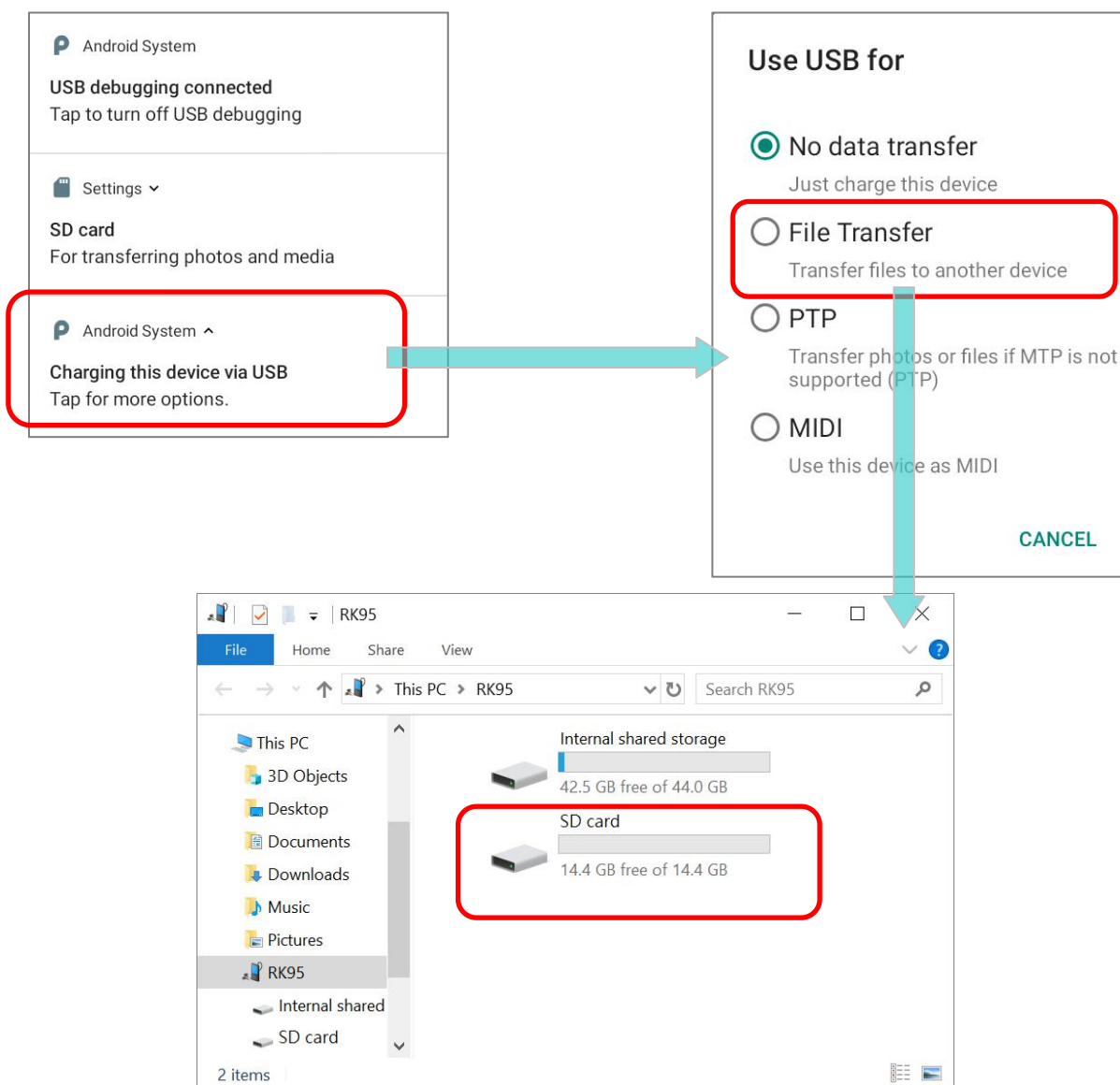

КОНВЕРТАЦИЯ SD КАРТЫ ИЗ ПОРТАТИВНОГО ВО ВНУТРЕННЕЕ ХРАНИЛИЩЕ

- 1) Вы всегда можете преобразовать SD карту из портативного хранилища во внутреннее хранилище. В меню **Хранилище** коснитесь SD карты. Прежде чем начать, сделайте резервную копию файлов на этом диске, если вы хотите сохранить их.
- 2) На экране содержимого SDкарты, нажмите **Еще**  и затем нажмите **Настройки хранилища**.
- 3) Выбрав **Форматировать как внутреннее**, устройство отформатирует эту SD карту в определенный файловый формат, доступный только для чтения этим устройством.

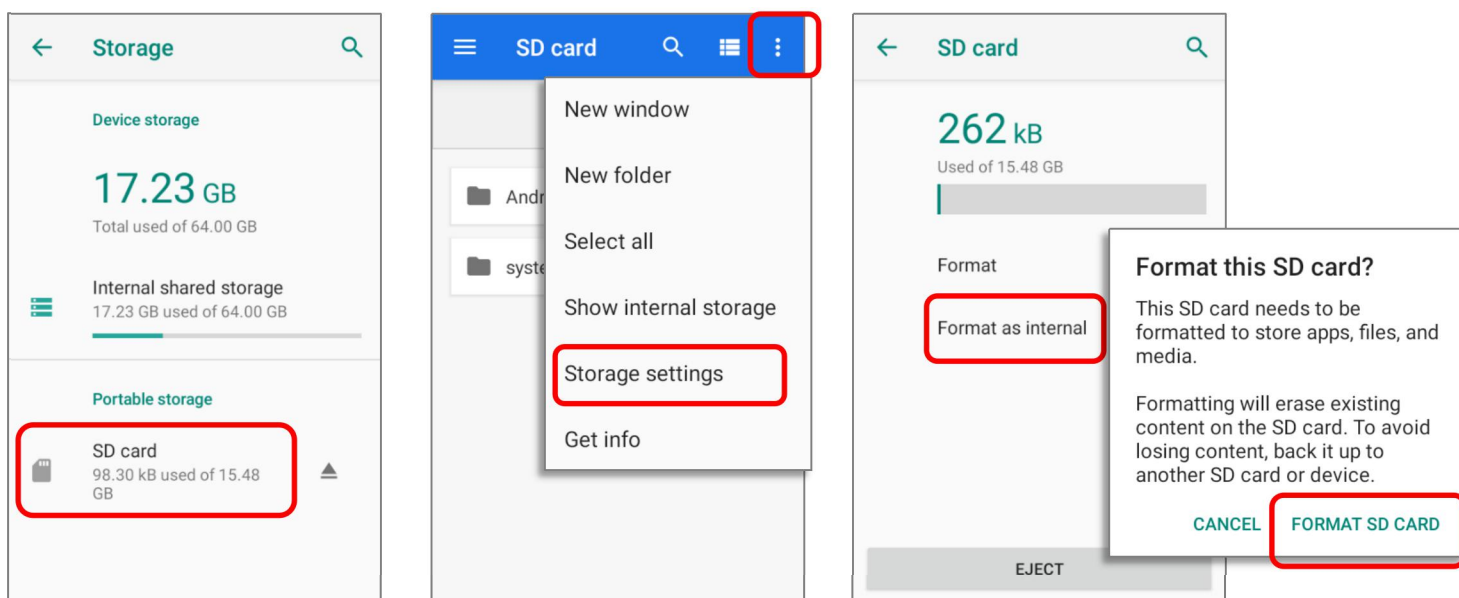

- 4) В появившемся окне **Форматирование данной SD карты**, нажмите **ФОРМАТИРОВАТЬ SD КАРТУ**.
- 5) Затем вас спросят, следует ли переместить мультимедийные файлы на эту новую SD-карту сразу или позже; нажмите, чтобы сделать свой выбор.
- 6) После завершения форматирования, нажмите **ГОТОВО**.

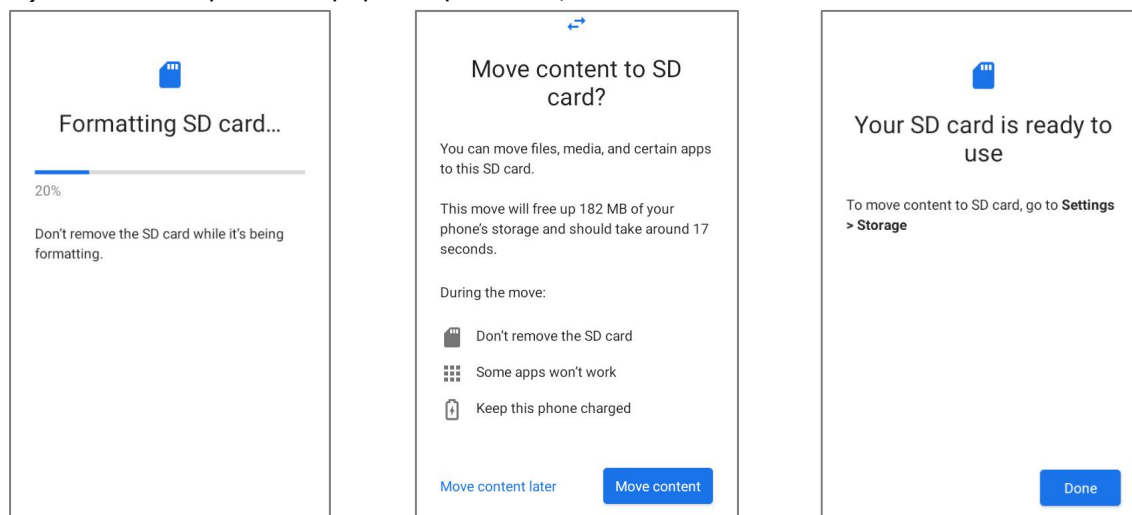

УСТАНОВИТЬ SD КАРТУ КАК ВНУТРЕННИЙ НАКОПИТЕЛЬ

Использование SD карты как внутреннюю память позволяет расширить уже существующий объем памяти и хранить большие приложения. Карта будет отформатирована и зашифрована в формат, который нельзя будет прочитать другими устройствами. Поэтому, сделайте резервную копию данных, хранящихся на карте памяти перед процессом форматирования. Обратите внимание на то, что при изъятии карты из терминала, файлы и приложения, хранящиеся на ней, не будут доступны, пока карта не будет установлена обратно в терминал.

Когда терминал подключен к ПК, диск не будет доступен для доступа с ПК:

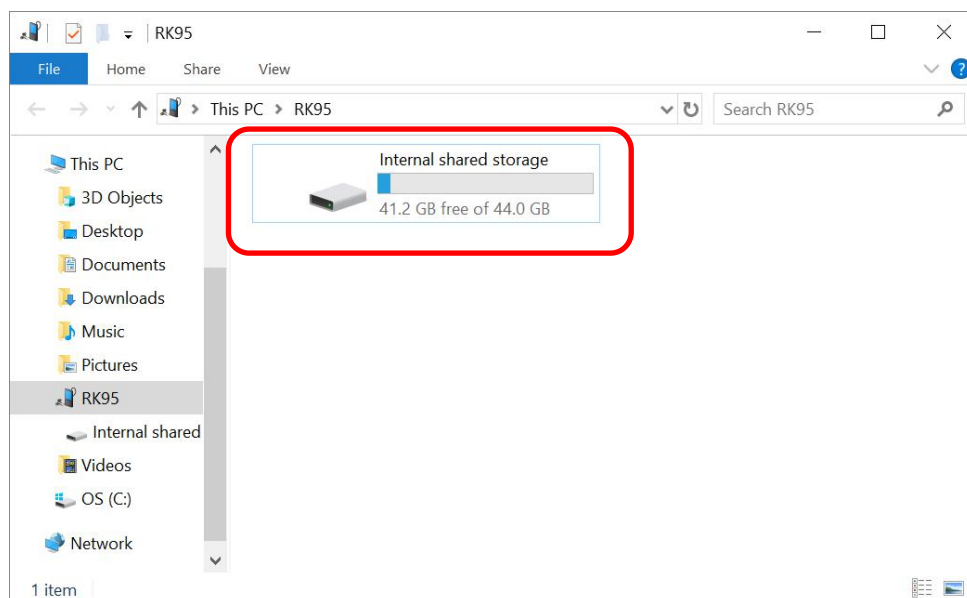

В меню **Хранилище**, объем памяти SD карты будет добавлен к общему объему внутренней памяти и не будет доступен отдельно. Обратите внимание на то, что у вас не будет возможно контролировать какие файлы будут храниться на карте памяти.

Внимание:

Не вынимайте SD-карту из устройства, пока не извлекаете ее программно.

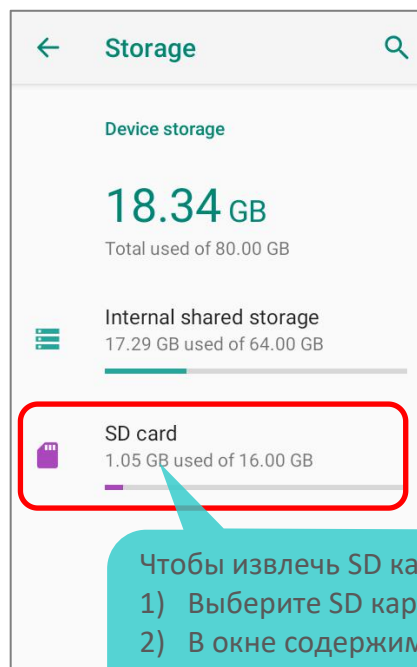

Чтобы извлечь SD карту:
1) Выберите SD карту.
2) В окне содержимого SD карты, нажмите **Еще** и нажмите **“Извлечь”**.

Для этого произведите следующие действия:

- 1) Вставьте SD карту. Появится уведомление об обнаружении SD карты. Нажмите **“НАСТРОИТЬ”**.

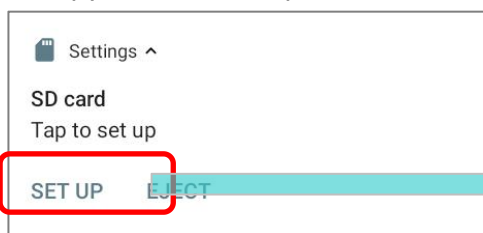

- 2) Нажмите **“Память телефона”**.

- 3) В появившемся окне выберите **“ФОРМАТИРОВАТЬ SD Карту”**.

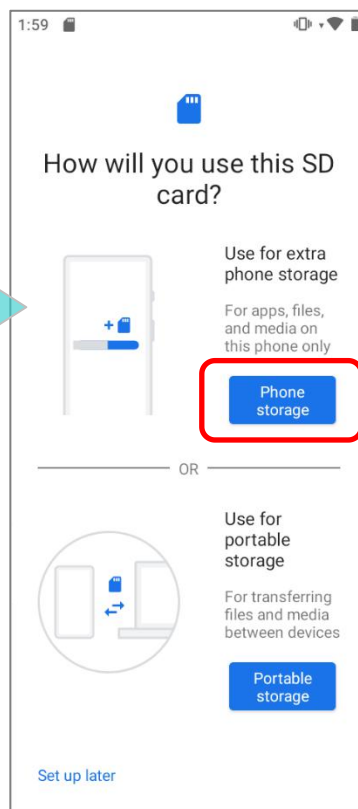
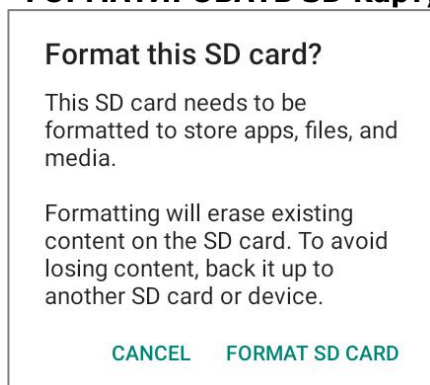

- 4) Затем вам будет предложено переместить медиафайлы на эту новую SD-карту, нажмите, чтобы сделать свой выбор..

- 5) После завершения форматирования, нажмите **“ГОТОВО”**.

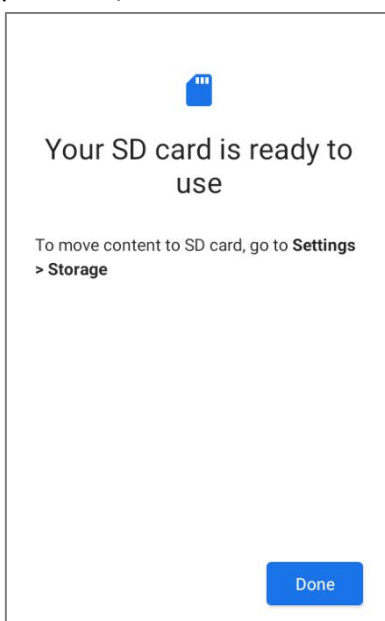
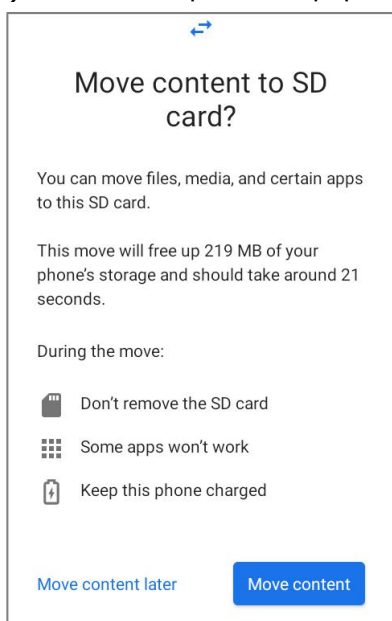

Примечание:

Рекомендуется выбрать вариант **“Переместить сейчас”** в Шаге 4, чтобы устройство сразу начало использовать карту памяти. Если вы выберете **“Переместить позже”**, устройство продолжит использовать внутреннюю память терминала как место хранения файлов по умолчанию.

КОНВЕРТАЦИЯ SD КАРТЫ В ПОРТАТИВНОЕ ХРАНИЛИЩЕ

- 1) Вы всегда можете отформатировать SD карту из внутреннего накопителя в портативное хранилище. В разделе **Хранилище**, нажмите на имя SD карты. Перед началом, произведите резервное копирование содержимого карты, если хотите сохранить информацию.
- 2) В окне содержимого карты, нажмите **Еще**  и затем нажмите **“Форматировать в портативное хранилище”**.
- 3) Нажмите **“Форматировать”**, чтобы форматировать карту для использования на других устройствах.

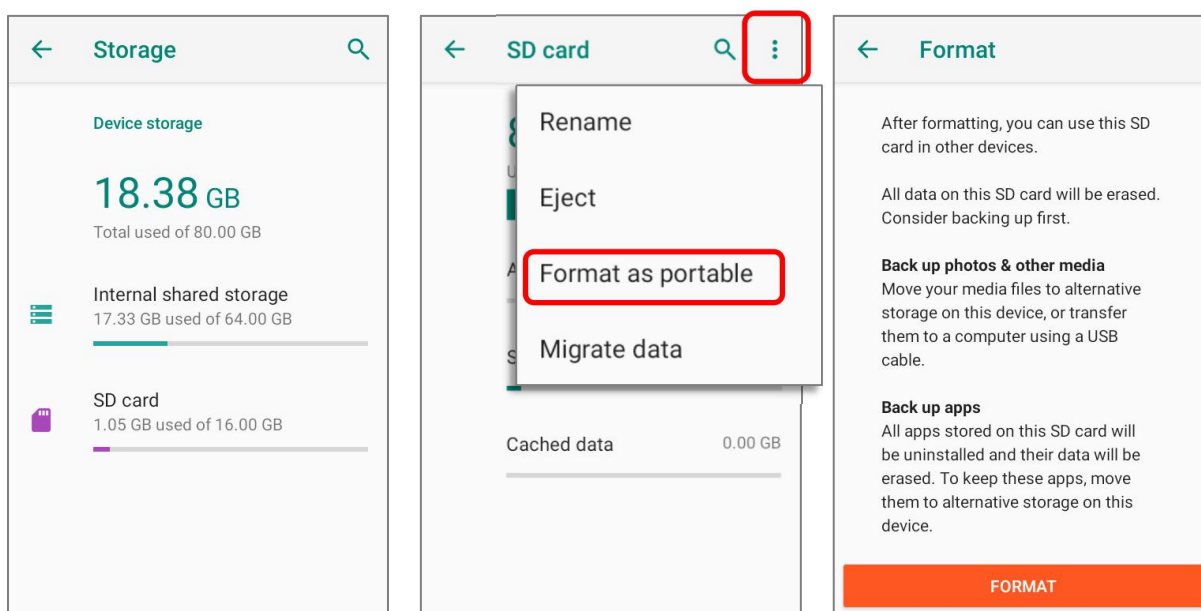

- 4) После завершения настроек, нажмите **“ГОТОВО”**.

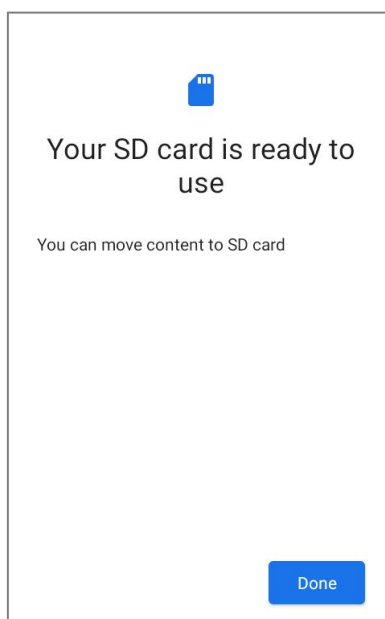
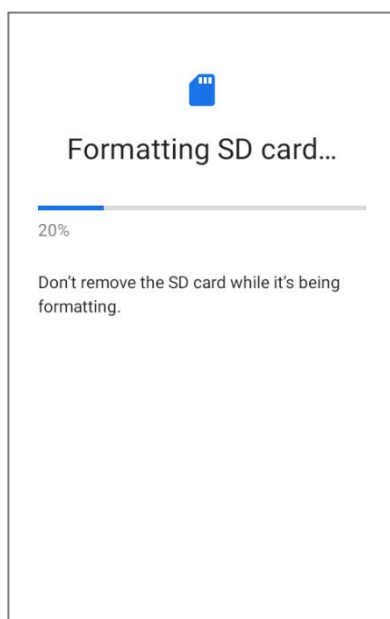

Примечание:

Пожалуйста, сделайте резервную копию важных файлов расположенных на этой SD карте перед началом форматирования.

2.3. СЕНСОРНЫЙ ЭКРАН

Терминал оснащён цветным 4.3 трансмиссивным сенсорным ЖК-дисплеем с разрешением 480x800 и защитой Corning Gorilla Glass. Светодиодная подсветка экрана обеспечивает уверенную читабельность экрана при плохом освещении и может быть настраиваться как в ручную, так и автоматически.

Внимание:

НЕ ИСПОЛЬЗУЙТЕ острые предметы для перемещения объектов по поверхности экрана.

2.3.1. ЯРКОСТЬ ЭКРАНА

Перейдите в **Все приложения | Настройки**  | **Экран**  | **Яркость**.

Настройте яркость экрана с помощью ползунка: направо – светлее, налево - темнее. Выберите **Адаптивная яркость**, чтобы включить режим автоматической настройки подсветки в зависимости от освещения.

Вы так же можете использовать ползунок в **Быстрых настройках**.

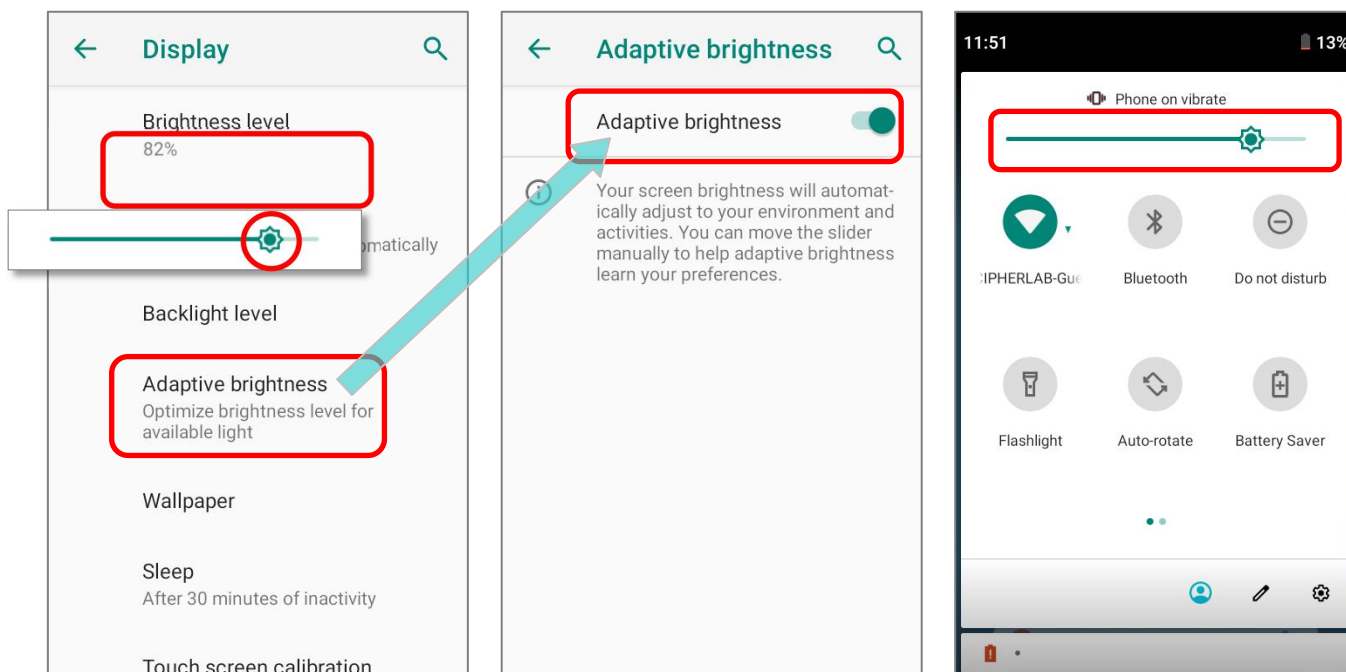



Примечание:

Для экономии заряда аккумулятора, уменьшите яркость экрана во время работы в хорошо освещённом месте, или установите более короткий план для перехода терминала в спящий режим.

ИЗМЕНЕНИЕ ЯРКОСТИ ЭКРАНА С ПОМОЩЬЮ ФИЗИЧЕСКОЙ КЛАВИАТУРЫ

Вы также можете быстро активировать ползунок яркости с помощью клавиатуры.

38 КЛАВИШ



- 1) Нажмите **“Функциональную клавишу”**  чтобы включить **Функциональный режим** .
- 2) Нажмите **“F6”** чтобы активировать ползунок яркости и сделать экран ярче или **“F9”**, чтобы затемнить экран.
Нажимайте комбинацию **“Функциональная клавиша”** и **“F6”** или **“F9”** для изменения яркости экрана.

или

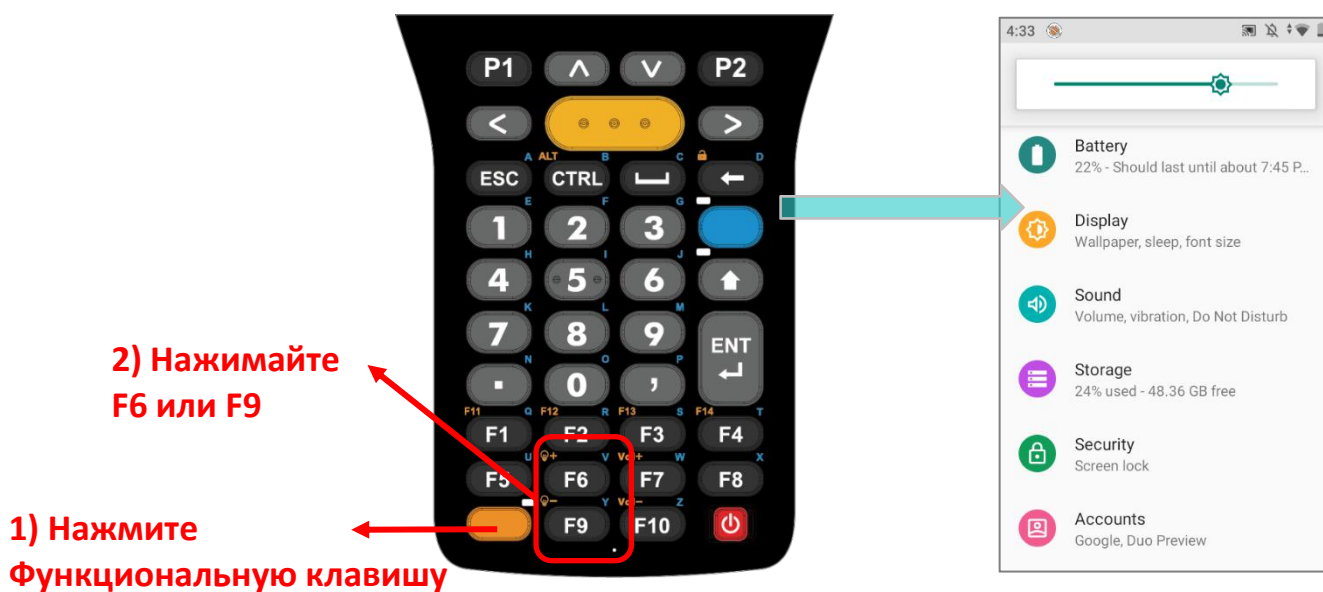
- 1) Дважды нажмите **Функциональную клавишу**, чтобы **заблокировать** клавиатуру **Функциональном режиме** .
- 2) Нажимайте клавиши **“F6”** или **“F9”** для изменения яркости экрана.





52 КЛАВИШИ

Нажмите **Клавишу Альфа** , чтобы включить **Альфа режим** . Используйте клавишу **"D"** для увеличения яркости и клавишу **"I"** для уменьшения яркости экрана.



2.3.2. ПОВОРОТ ЭКРАНА

По умолчанию, экран автоматически вращается при повороте устройства. Чтобы выключить эту функцию:

- 1) Перейти **Все приложения** | **Настройки**  | **Экран** 
- 2) Выберите пункт **Автоповорот экрана** и выключите его.

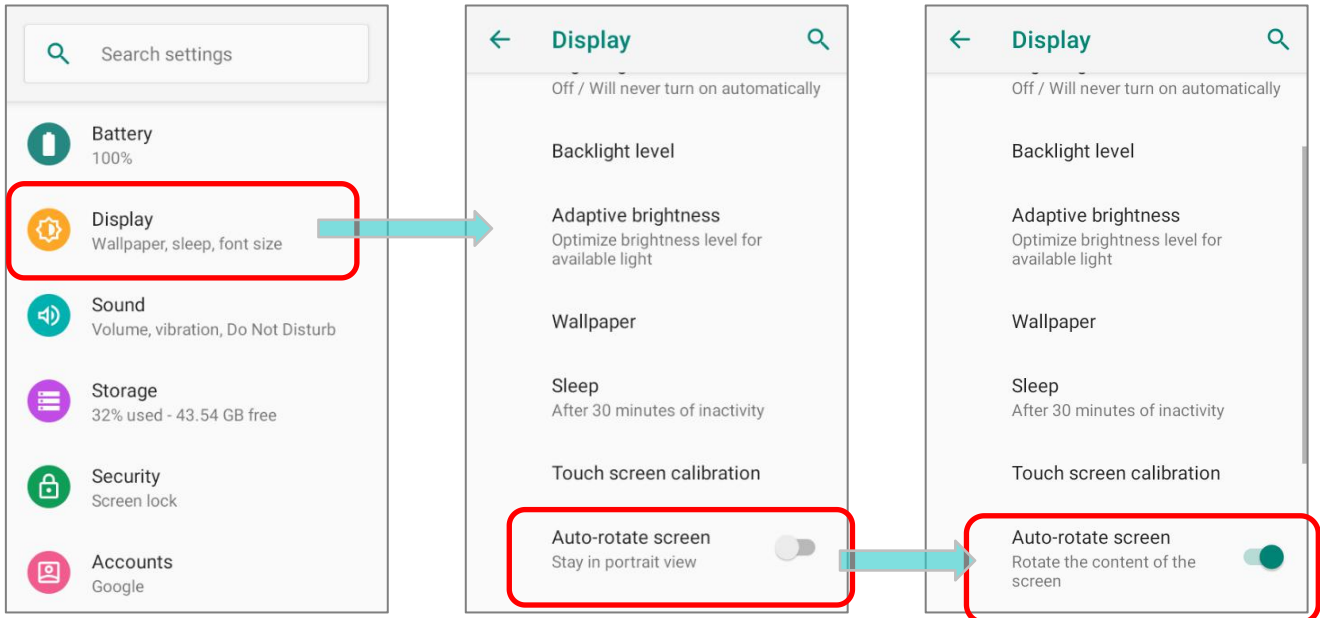

ИЛИ

Проведите вниз от верхней части экрана, чтобы открыть **Панель быстрых настроек** или **Меню быстрых настроек**, и коснитесь значка Автоповорот , чтобы включить поворот экрана.

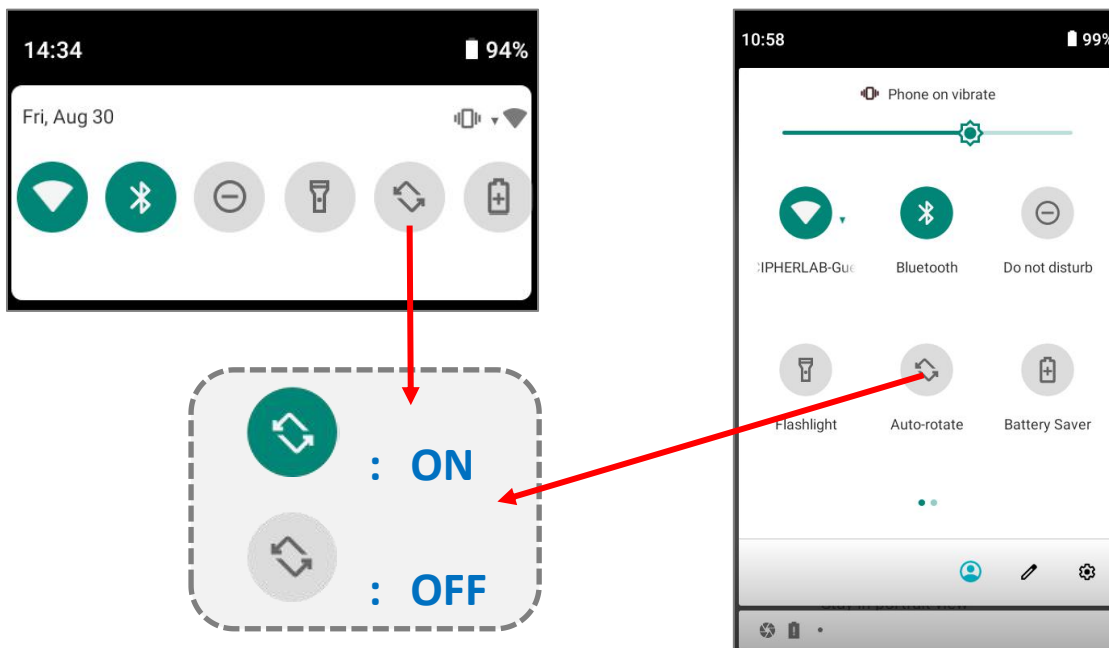

Вы можете перейти в меню настроек "Экран" долгим нажатием на иконку Автоповорота в **Панели быстрых настроек**.

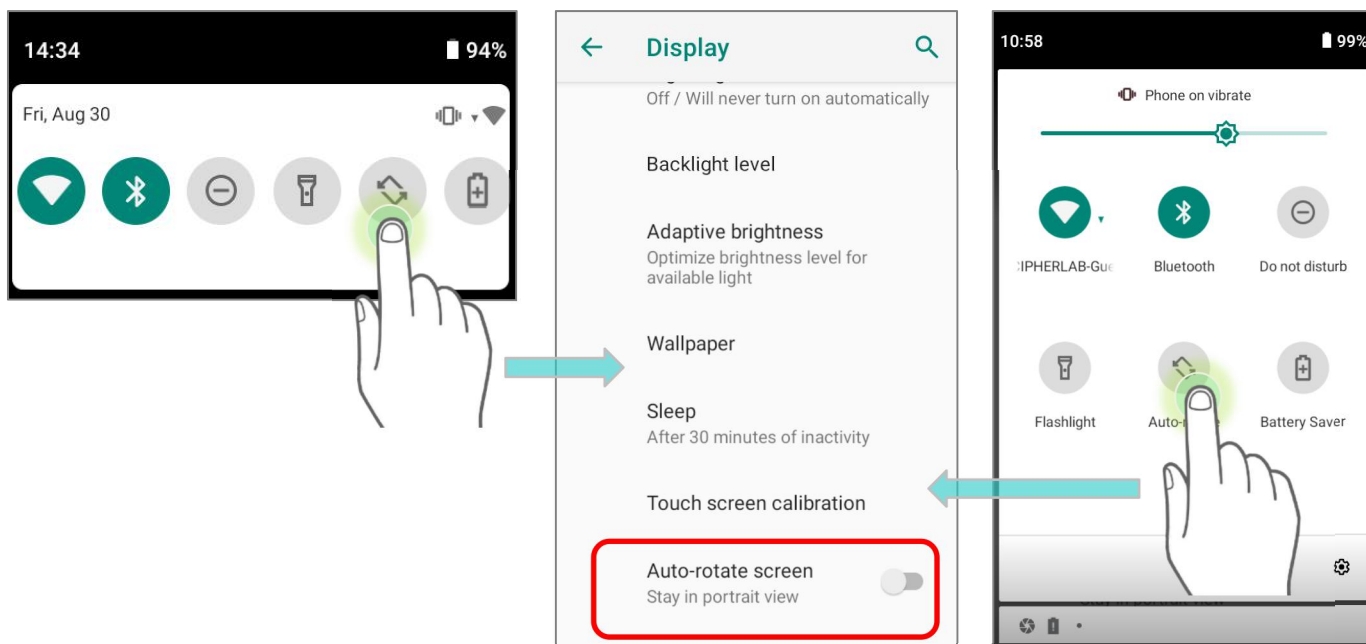

АВТОПОВОРОТ ГЛАВНОГО ЭКРАНА

Чтобы включить поворот главного экрана, убедитесь, что автоповорот включен.

- 1) Нажмите на любое пустое место на главном экране.
- 2) Нажмите "Настройки главного экрана" и включите **"Разрешить поворачивать главный экран"**.

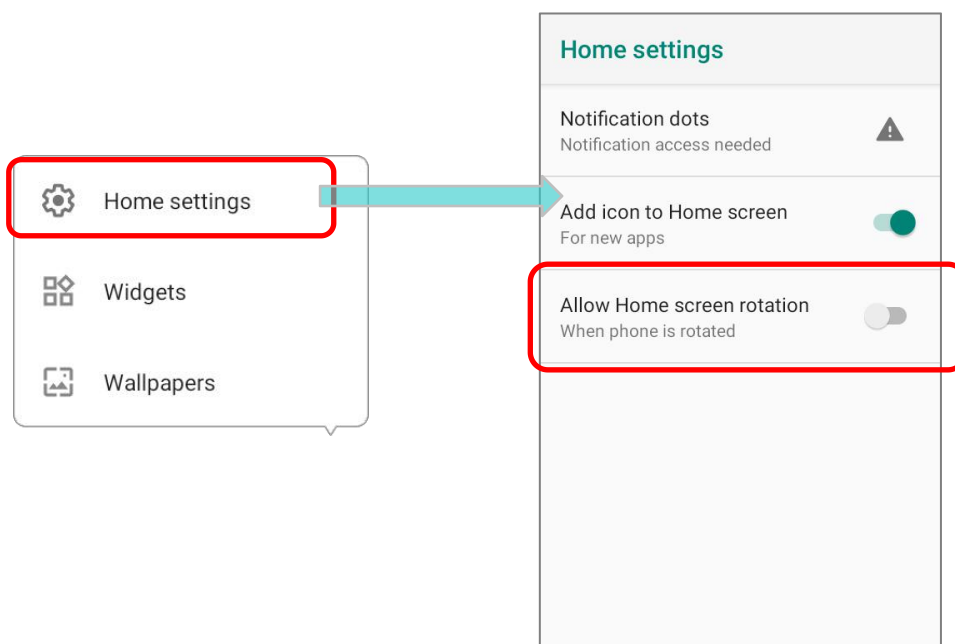



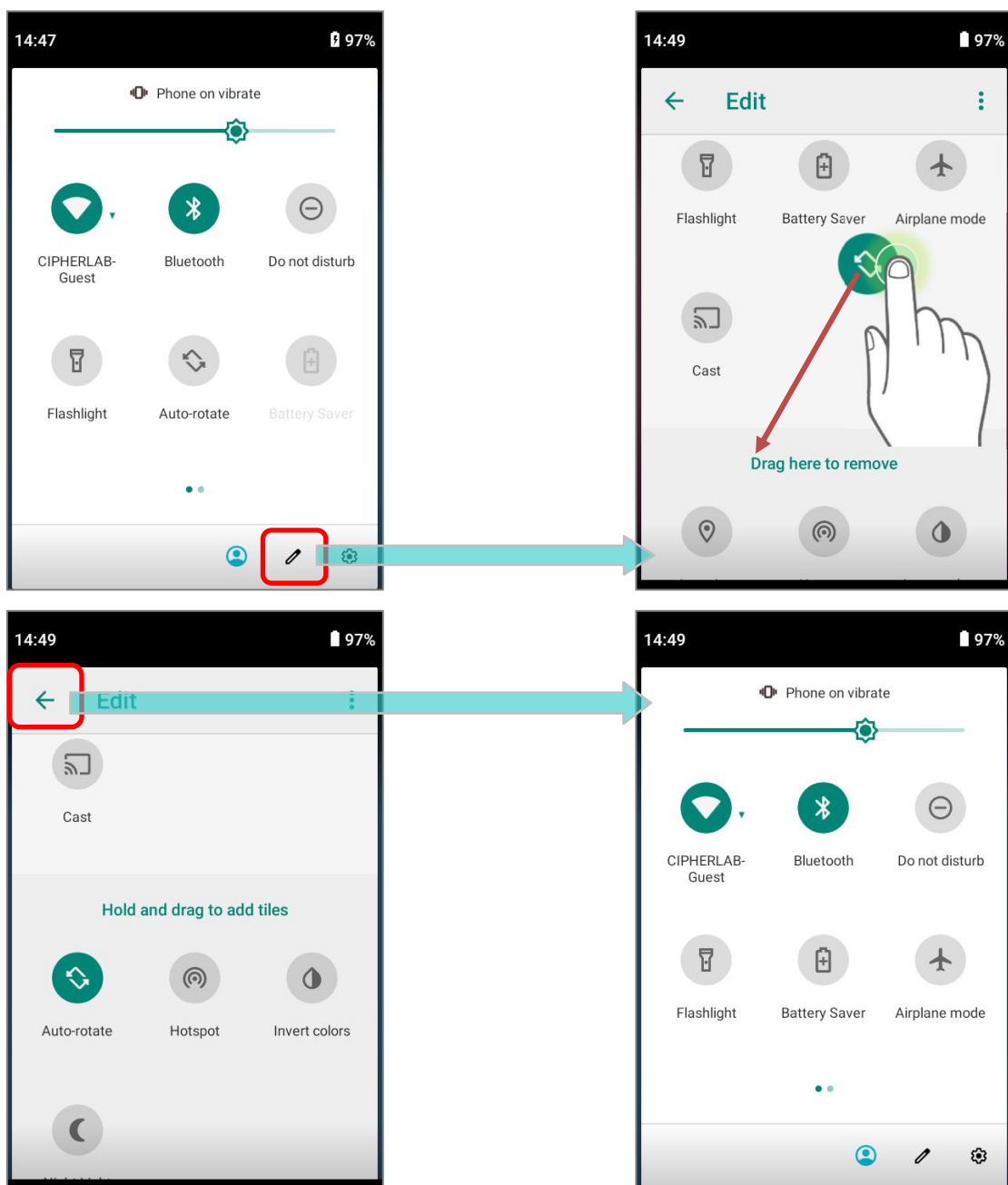

УБРАТЬ ПЕРЕКЛЮЧАТЕЛЬ АВТОПОВОРОТА ИЗ БЫСТРОГО МЕНЮ

Вы можете убрать переключатель **Автоповорота** из **Быстрых настроек** во избежание непреднамеренного переключения:

- 1) Проведите двумя пальцами от полосы состояния сверху экрана вниз, чтобы открыть **Быстрые Настройки**.
- 2) Нажмите иконку **Редактировать**  и перейдите в режим редактирования; нажмите и удерживайте переключатель **Автоповорота**, и перетащите его в светлую серую область.
- 3) Вернитесь в меню **Быстрых настроек**, теперь переключатель **Автоповорота** скрыт.



УБРАТЬ ПЕРЕКЛЮЧАТЕЛЬ АВТОПОВОРОТА ИЗ НАСТРОЕК ЭКРАНА

Перейдите в **Все приложения** | **Настройки**  | **Спец. возможности**  и выключите опцию **Автоповорота экрана**. Таким образом, настройка автоповорота экрана исчезнет из меню **Настройки**  | **Экран**  .

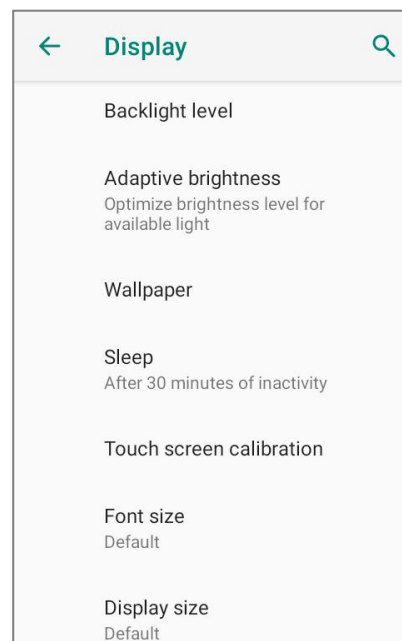
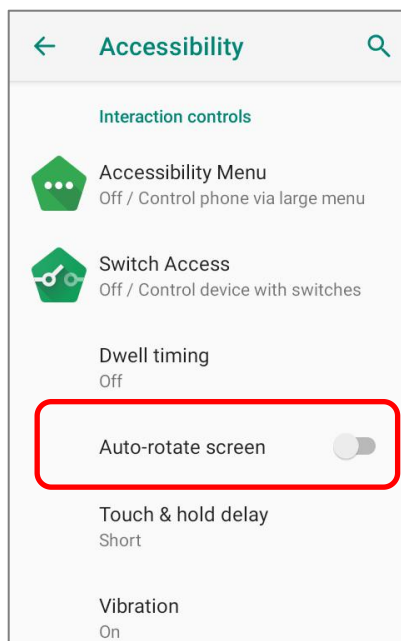
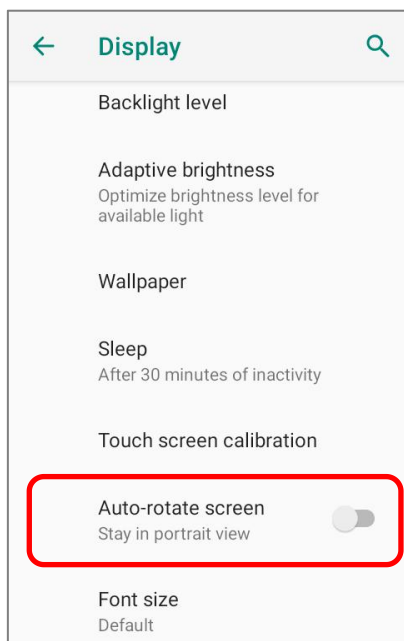

Исходное меню «Экран», в которой указана функция «Автоповорот экрана».

Выключите «Автоповорот экрана» в меню «Спец. возможности».

Теперь функция «Автоповорот экрана» скрыта в меню «Экран».

Примечание:

Автоповорот не поддерживается некоторыми приложениями. Без включения «Разрешить поворот главного экрана» автоповорот неприменим на главном экране и в списке Все приложения.

2.3.3. СПЯЩИЙ РЕЖИМ

Перейдите в **Все приложения** | **Настройки**  | **Экран**  | **Спящий режим**.

Выберите время для отключения экрана.

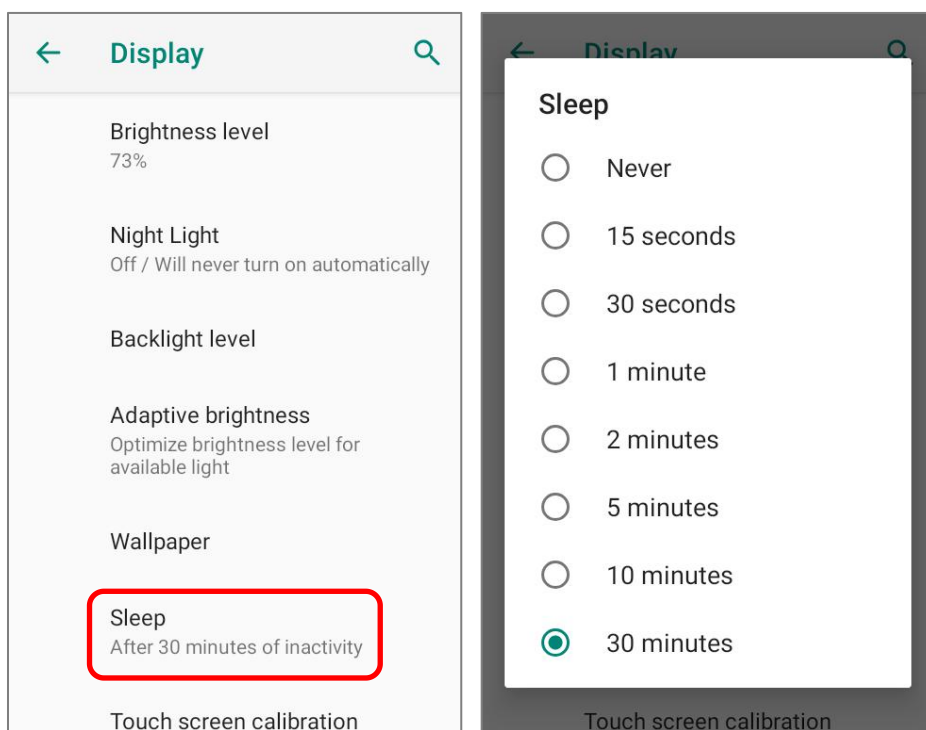

2.3.4. РЕЖИМ РАБОТЫ СЕНСОРНОЙ ПАНЕЛИ

Перейдите в **Все приложения** | **Настройки**  | **Экран**  | **Touch Mode**, и выберите режим сенсорного экрана в соответствии со средой, в которой вы работаете:

Режим работы сенсорной панели	Описание
Стандартный (Normal)	По умолчанию, сенсорный экран работает в стандартном режиме ("Normal"), предназначенном для стилусов, голых рук и перчаток.
Мокрые пальцы (Wet finger)	Режим "Wet finger" предназначен для работы голыми руками во влажной или дождливой среде.

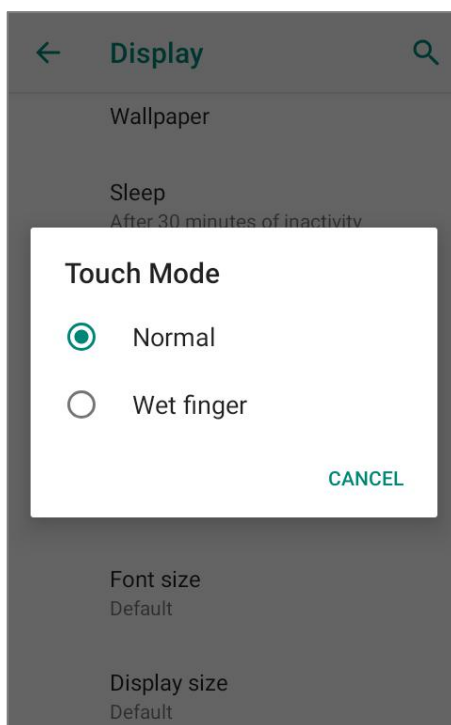
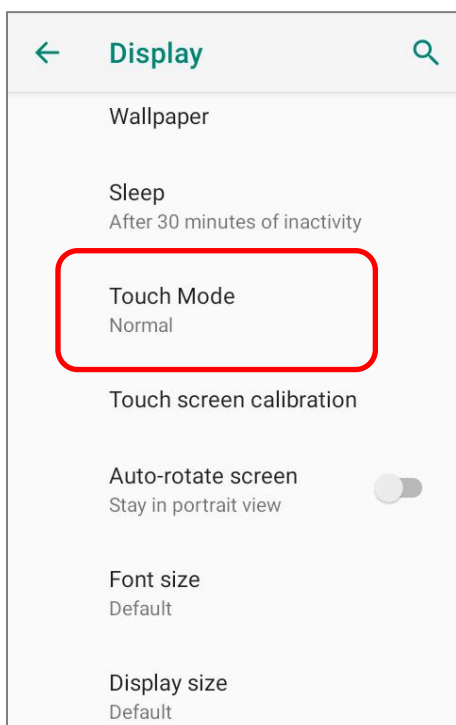

2.3.5. РАЗМЕР ТЕКСТА И ЭКРАНА

Перейдите в **Все приложения** | **Настройки**  | **Экран**  | **Размер шрифта**.

Нажмите на маленькую иконку **A** или большую иконку **A** для выбора размера шрифта между **Мелкий**, **По умолчанию**, **Крупный** и **Максимальный**.

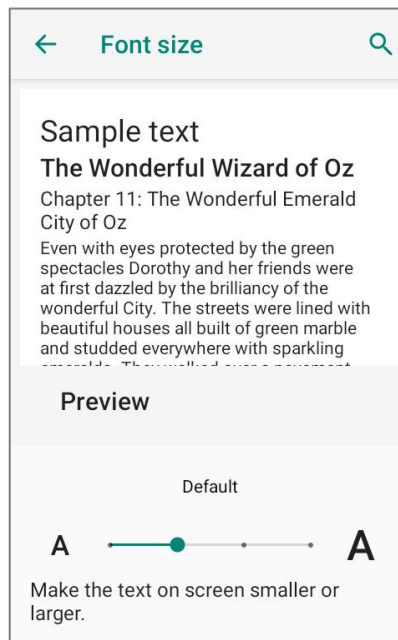
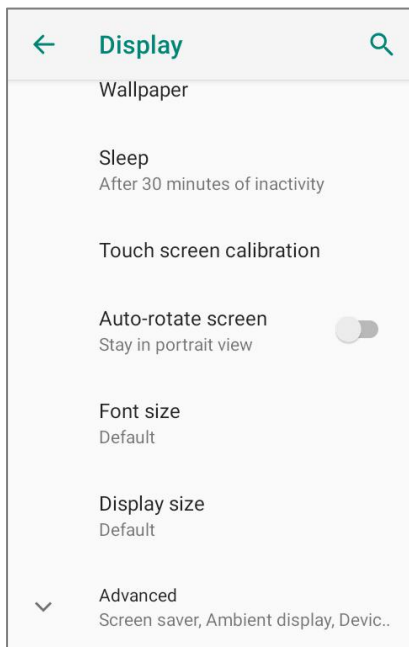

Перейдите в **Все приложения** | **Настройки**  | **Экран**  | **Масштаб изображения на экране**.

Нажимайте на иконку **+** или на иконку **-** чтобы выбрать размер дисплея между **Мелкий** и **По умолчанию**.

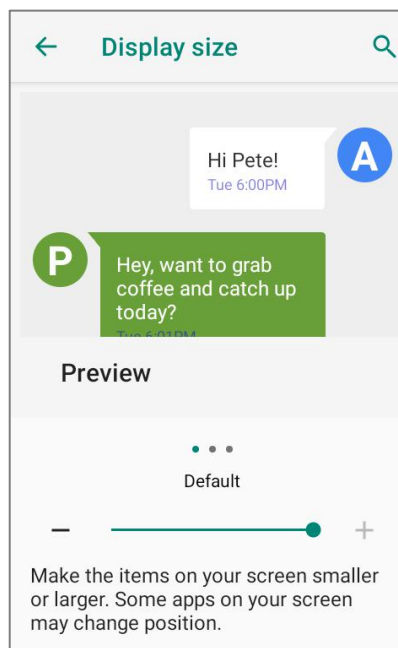
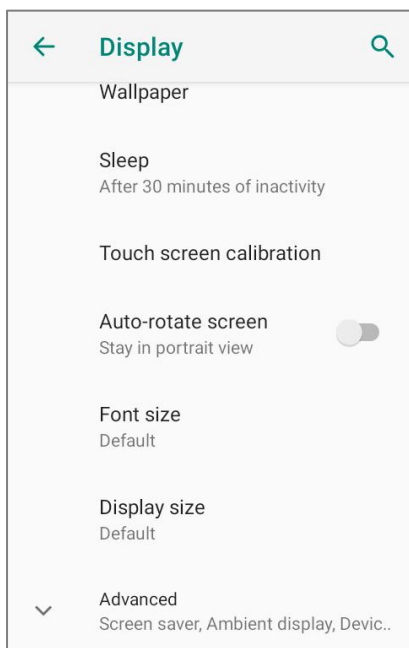

2.4. УВЕДОМЛЕНИЯ

2.4.1. СВЕТОДИОДНЫЙ ИНДИКАТОР

Два светодиодных индикатора, расположенные чуть выше экрана, предоставляют информацию о статусе зарядки терминала, удачного считывания и беспроводной связи.

LED 1 - индикация питания		
Индикатор	Статус	Описание
Зарядка	Зеленый, горит	Зарядка завершена (100%)
	Красный, горит	Зарядка терминала (0% to 99%)
	Красный, мигает	Ошибка температуры зарядки (ниже чем 0°C или выше чем 40°C)

LED 2 - системные уведомления и считыватель		
Индикатор	Статус	Описание
Считывание штрих-кода	Зеленый, один раз мигнул	Удачное считывание
Системное уведомление	Белый, мигает	Новое уведомление

Примечание: Для индикации удачного считывания штрих-кода или RFID метки, необходимо включить уведомления в Reader Configuration.

2.4.2. АУДИО

Динамик используется для воспроизведения звуков событий окон и программ, или воспроизведения аудиофайлов. Кроме того, он может быть запрограммирован для получения информации о состоянии. В шумной обстановке, вы можете рассмотреть возможность подключения гарнитуры. Вход для гарнитуры расположен в верхней части терминала и представляет собой стандартный 3,5 мм DIA стерео разъем для наушников. Терминал также поддерживает использование гарнитуры Bluetooth.

Поддерживаемые форматы аудио файлов: MP3; AAC; He-AAC v1,v2; WMA 9/Pro; Dolby AC-3, eAC-3, DTS-HD, FLAC, APE, ALAC, AIFF, and EVS.

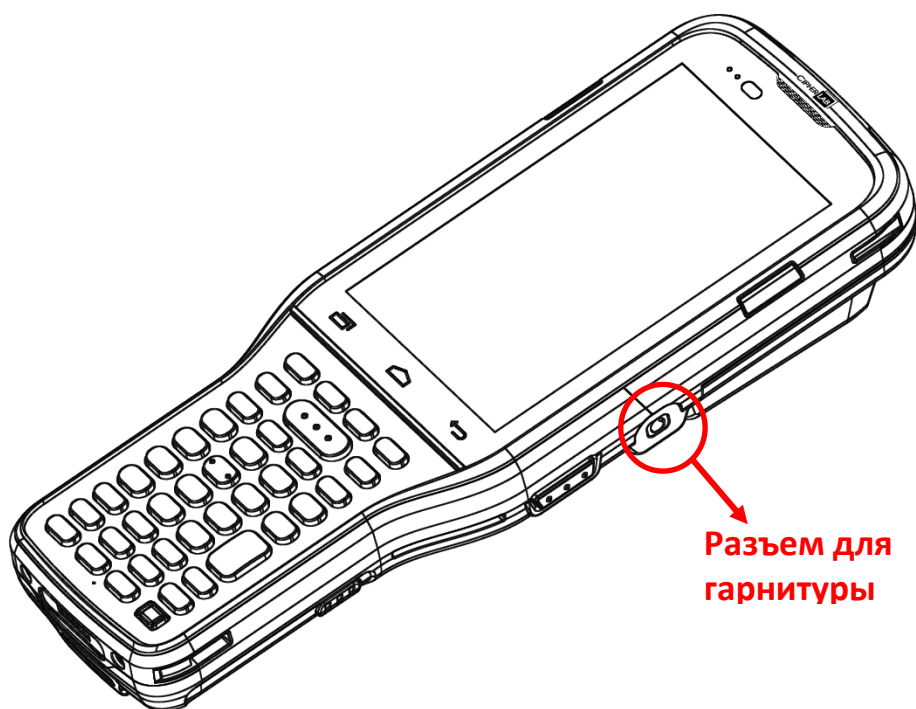



2.4.3. НАСТРОЙКИ ЗВУКА И ВИБРО

Терминал сбора данных оснащён вибро мотором, программируемым для тактильной обратной связи. Это может быть полезно при работе в шумных условиях.



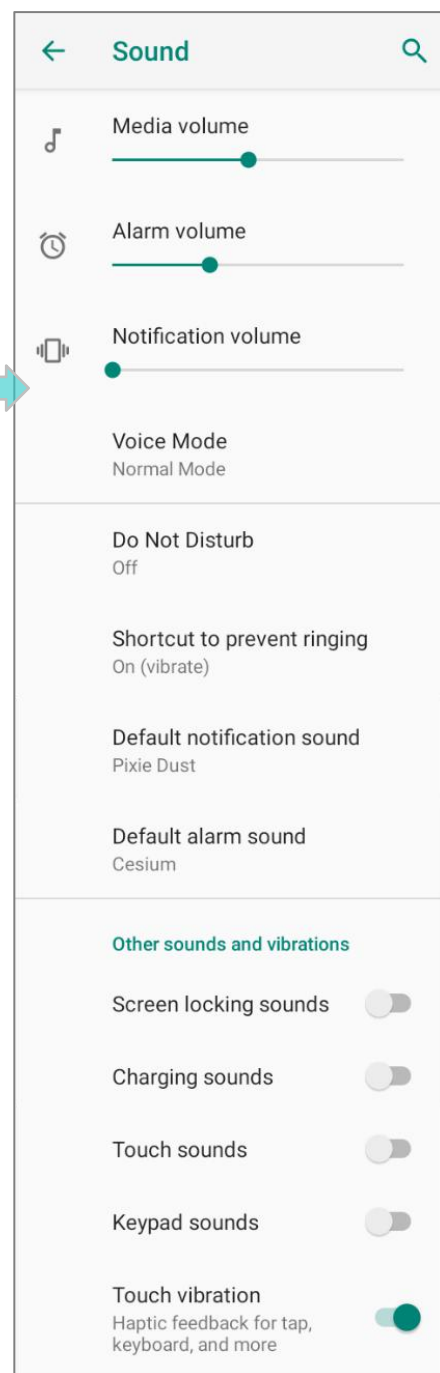
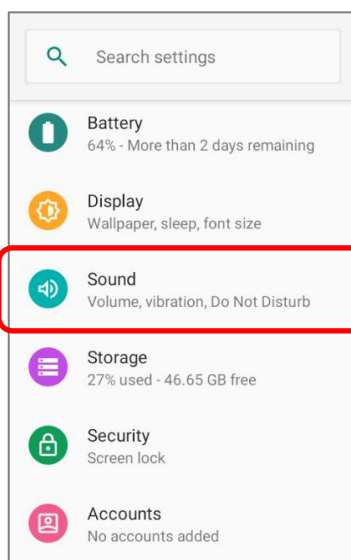

Вы также можете настроить терминал только на вибрацию, при этом все системные звуки будут отключены и заменены вибрацией.

НАСТРОЙКИ ЗВУКА

Перейдите в **Все приложения** | **Настройки**  | **Звук**  для более детальных настроек.



В меню **“Звук”** вы можете:

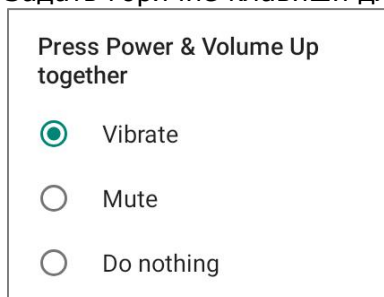

- 1) Изменить громкость **медиа** , **будильника** , и **уведомлений**  с помощью ползунков. Иконки медиа  и уведомления  меняются если звук отключен.
- 2) Перейти в подменю **“Не беспокоить”** для настройки этого параметра.
- 3) Задать горячие клавиши для отключения звонка.



- 4) Выбрать **“Звук уведомления по умолчанию”** и **“Звук будильника по умолчанию”**.
- 5) Изменить дополнительные настройки в списке меню **“Другие звуки и вибросигналы”**.



НАСТРОЙКА АУДИО С ПОМОЩЬЮ ФИЗИЧЕСКОЙ КЛАВИАТУРЫ

Вы также можете настроить уровень громкости с помощью физической клавиатуры:

На устройстве с **38 клавишами**, нажмите "**Функциональную клавишу**"  чтобы включить **Функциональный режим** , а затем нажмите клавишу "**F7**" для увеличения уровня громкости или клавишу "**F10**" - для уменьшения.

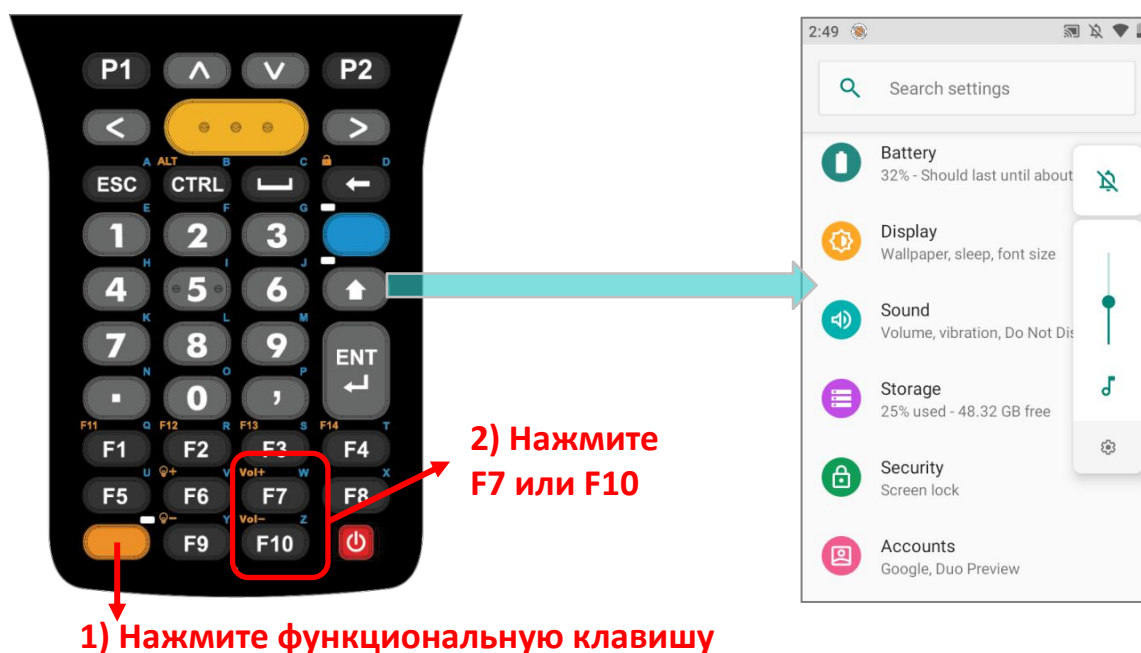
Дважды нажмите **Функциональную клавишу**, чтобы **заблокировать** клавиатуру **Функциональном режиме** , а затем повторно нажимайте клавиши "**F7**" или "**F10**" для изменения уровня громкости.



На устройстве с **52 клавишами**, нажмите **Клавишу Альфа** , чтобы включить **Альфа режим** , а затем нажмите клавишу "**Н**" для увеличения уровня громкости или клавишу "**М**" - для уменьшения.



ОТКЛЮЧИТЕ НЕЖЕЛАТЕЛЬНЫЕ УВЕДОМЛЕНИЯ С ПОМОЩЬЮ РЕЖИМА “НЕ БЕСПОКОИТЬ”

Вы можете отключить один из типов уведомлений (вибро или аудио) используя режим “**Не беспокоить**” в меню **Быстрых настроек**. Более того, вы можете выбрать продолжительность правила для типа уведомления так, чтобы оно автоматически включалось или выключалось в назначенный срок.

Проведите пальцем от полосы состояния сверху экрана вниз, чтобы открыть **Быстрые Настройки**, нажмите на “**Не беспокоить**”, чтобы включить этот режим и перейти к дальнейшим настройкам.

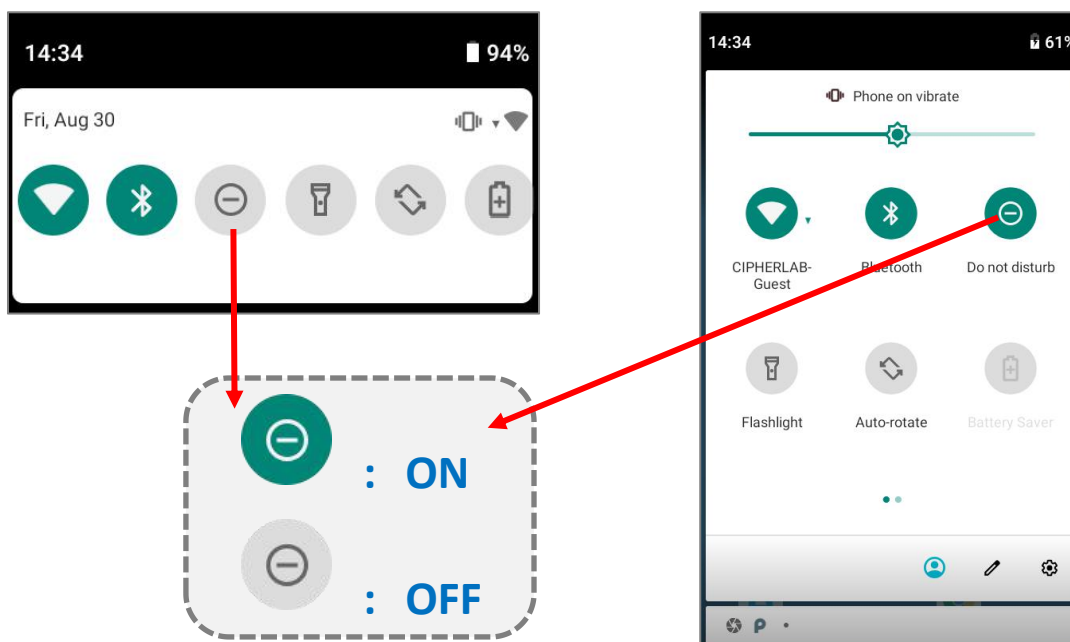

Вы можете перейти к более детальным настройкам режима “**Не беспокоить**” долгим нажатием на иконку **Не беспокоить** в меню **Быстрых настроек**.

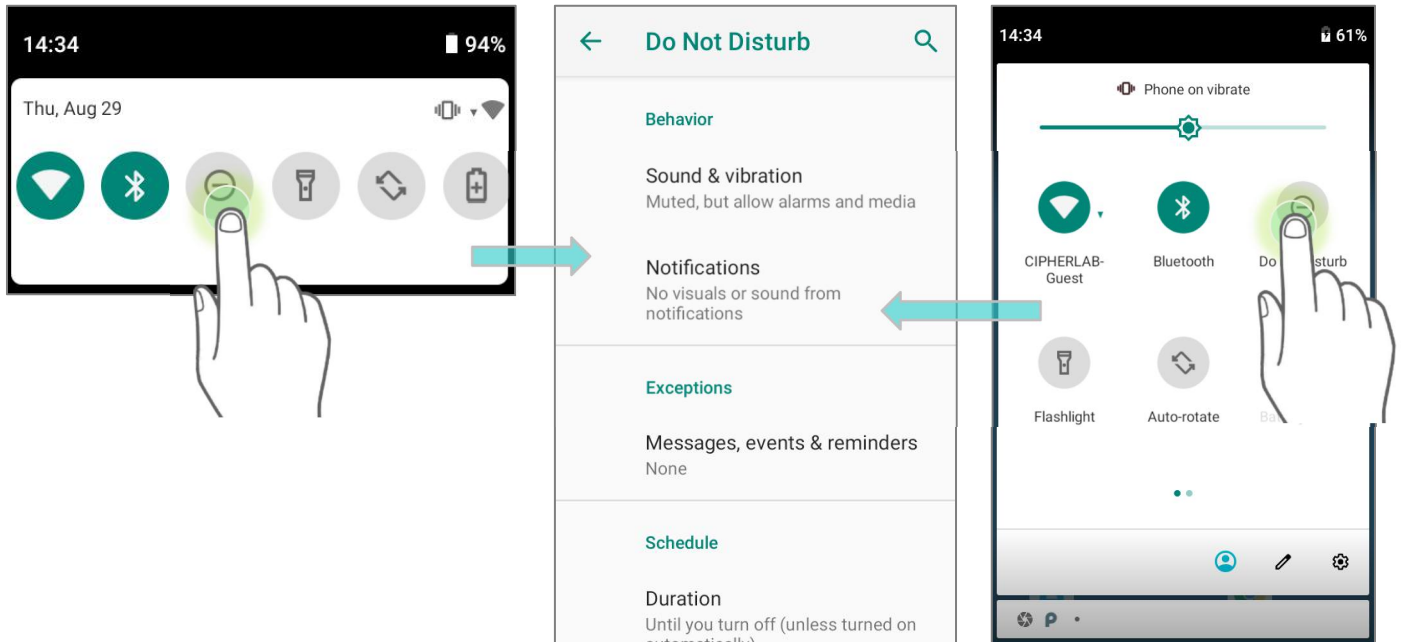

ИЛИ

Перейдите в **Все приложения** | **Настройки**  | **Звук**  | **Не беспокоить**

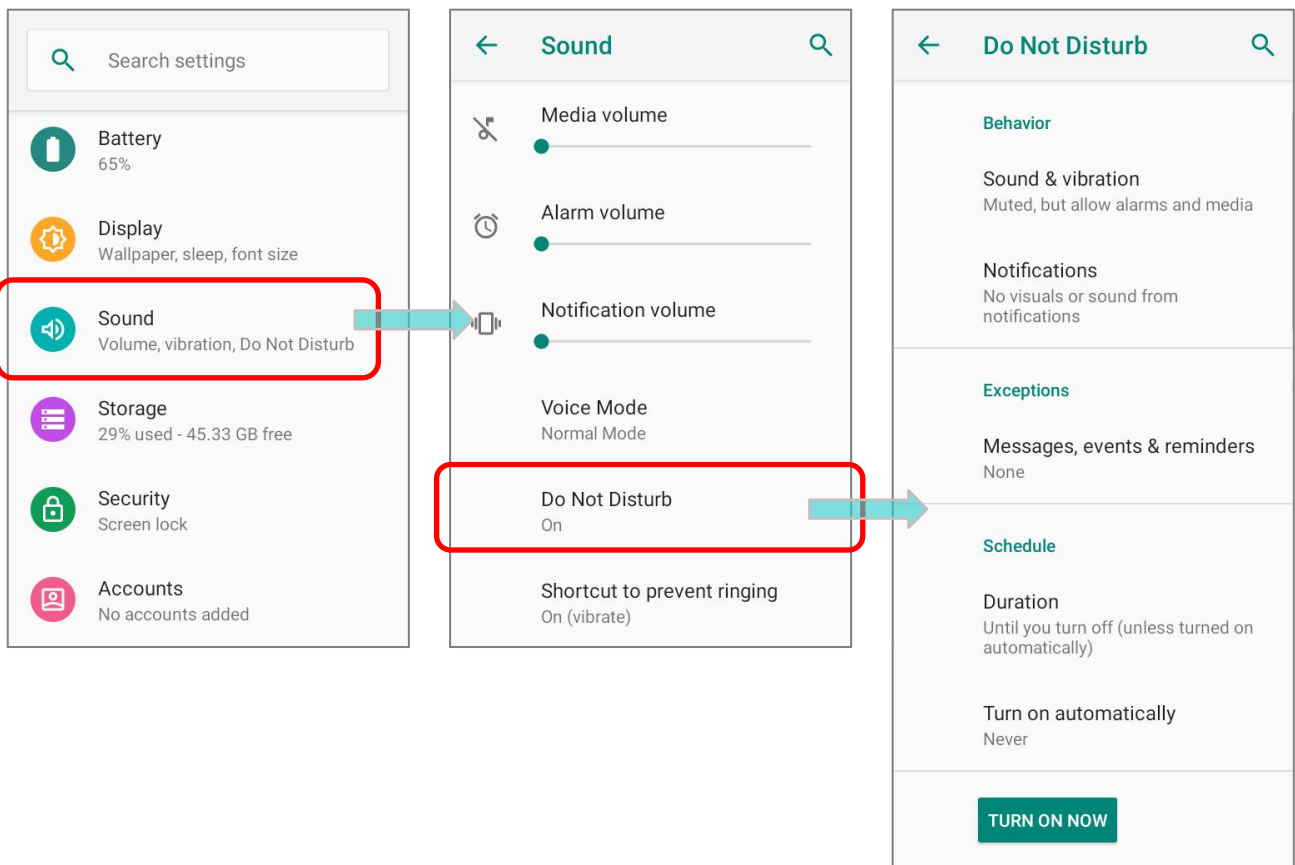

2.5. ДАТА И ВРЕМЯ

По умолчанию, терминал автоматически синхронизирует дату и время с мобильной сетью (если к таковой подключён).

Чтобы настроить дату и время вручную:

- 1) Перейдите в **Все приложения** | **Настройки**  | **Система**  | **Дата и время** 

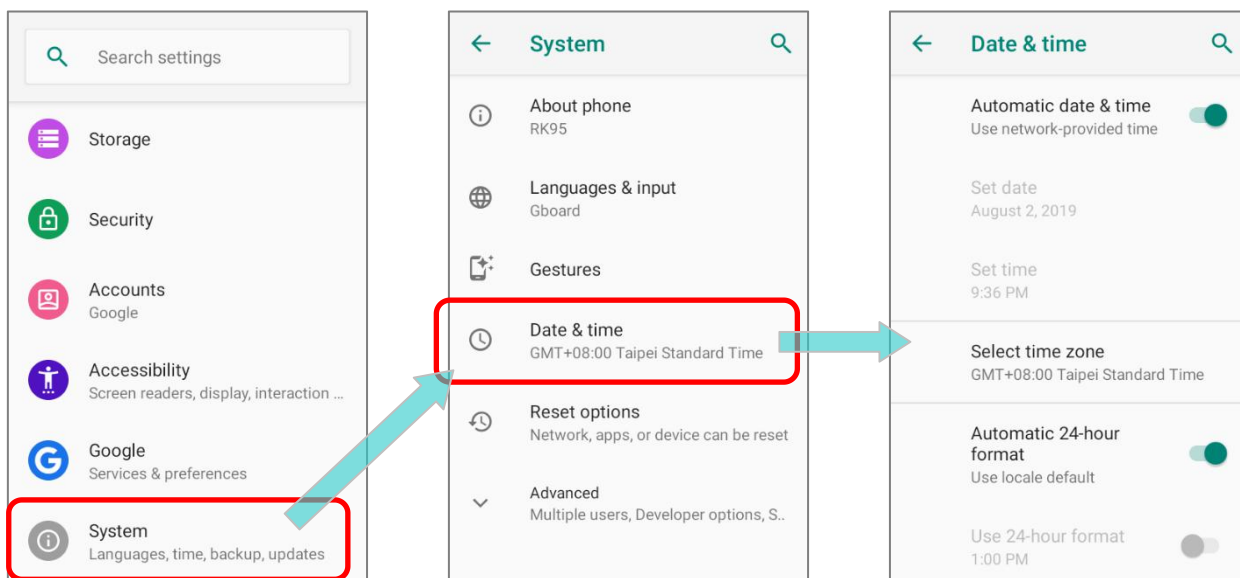

- 2) Выключите параметр **Дата и время сети**, чтобы отключить использования времени сети.
- 3) Нажмите **Дата** и выберите нужный день, месяц и год. Нажмите **ОК**, чтобы сохранить.
- 4) Нажмите **Время** и выберите нужное время. Нажмите **ОК**, чтобы сохранить.

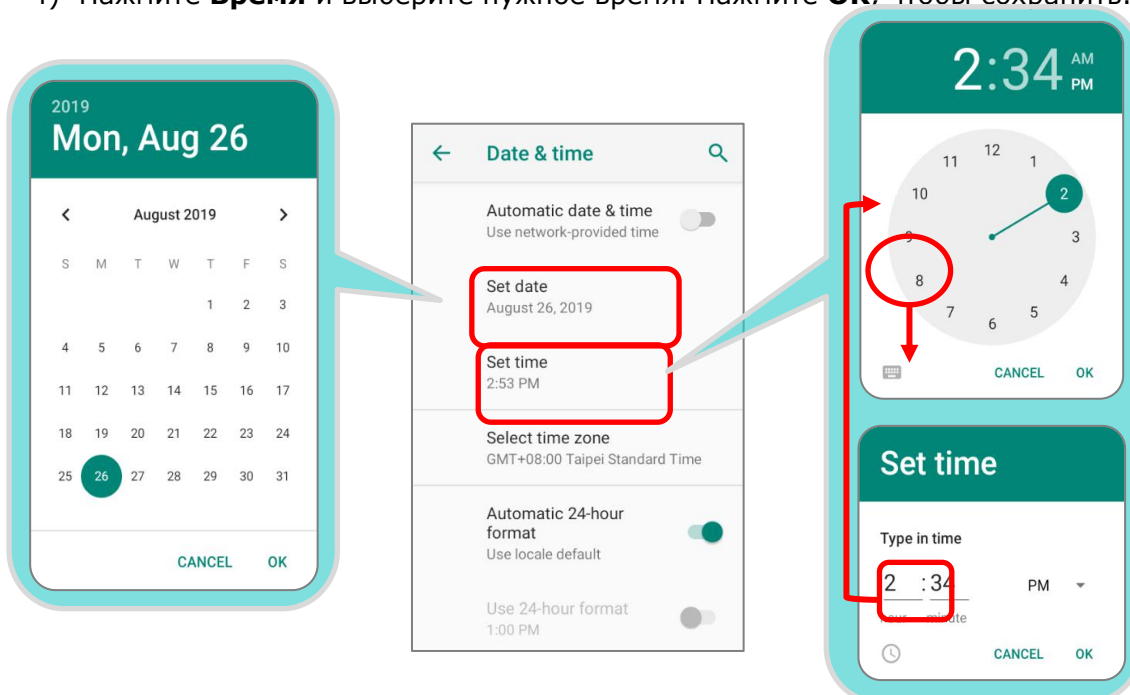

5) Нажмите **Часовой пояс**. Выберите нужный часовой пояс из списка.

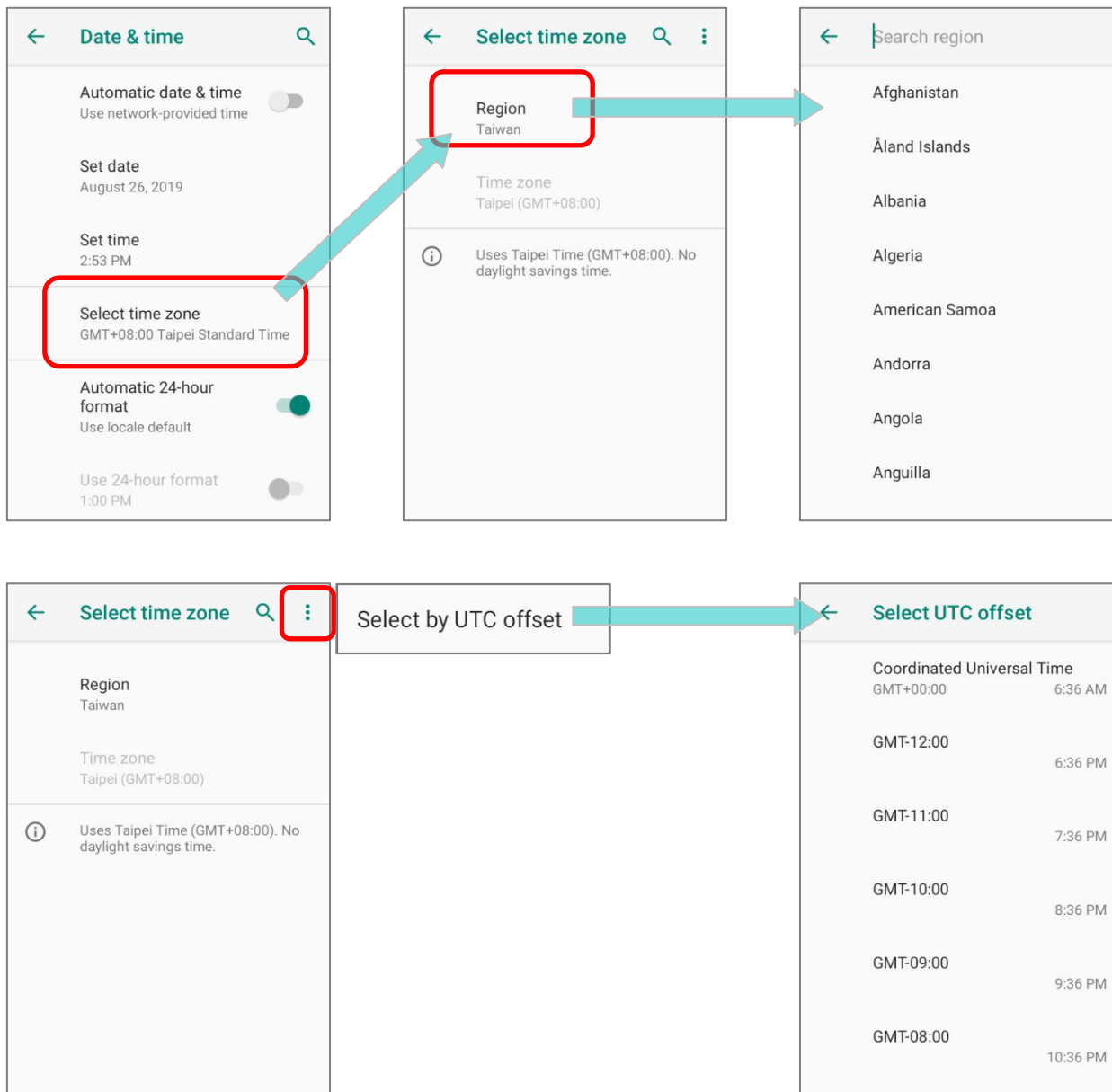

6) Выключите **24-часовой формат по умолчанию** и нажмите **24-часовой формат**, чтобы включить или выключить, чтобы изменить отображаемое время.

7) Нажмите "**NTP Server**" для ввода адреса NTP-сервера и нажмите **ОК**, чтобы сохранить.

2.6. ЯЗЫК И КЛАВИАТУРНЫЙ ВВОД

Перейдите в **Все приложения** | **Настройки**  | **Система**  | **Язык и ввод** , чтобы изменить язык системы, тип клавиатуры по умолчанию и настроить ввод с клавиатуры голосовой ввод.

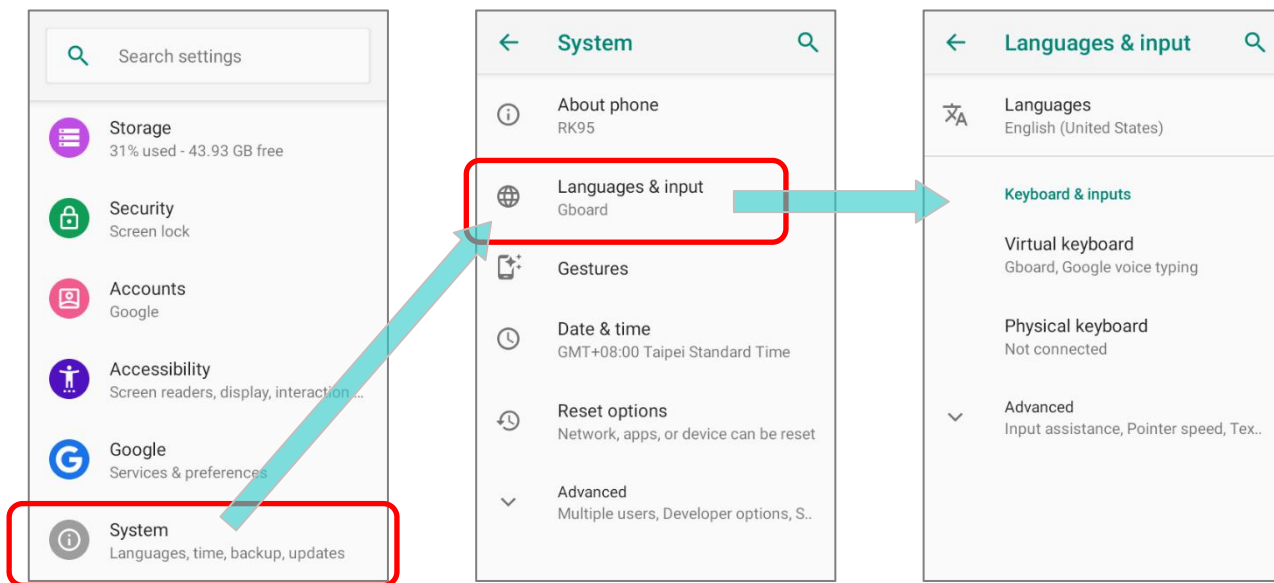

2.6.1. ИЗМЕНЕНИЕ ЯЗЫКА ИНТЕРФЕЙСА

Для изменения системного языка интерфейса:

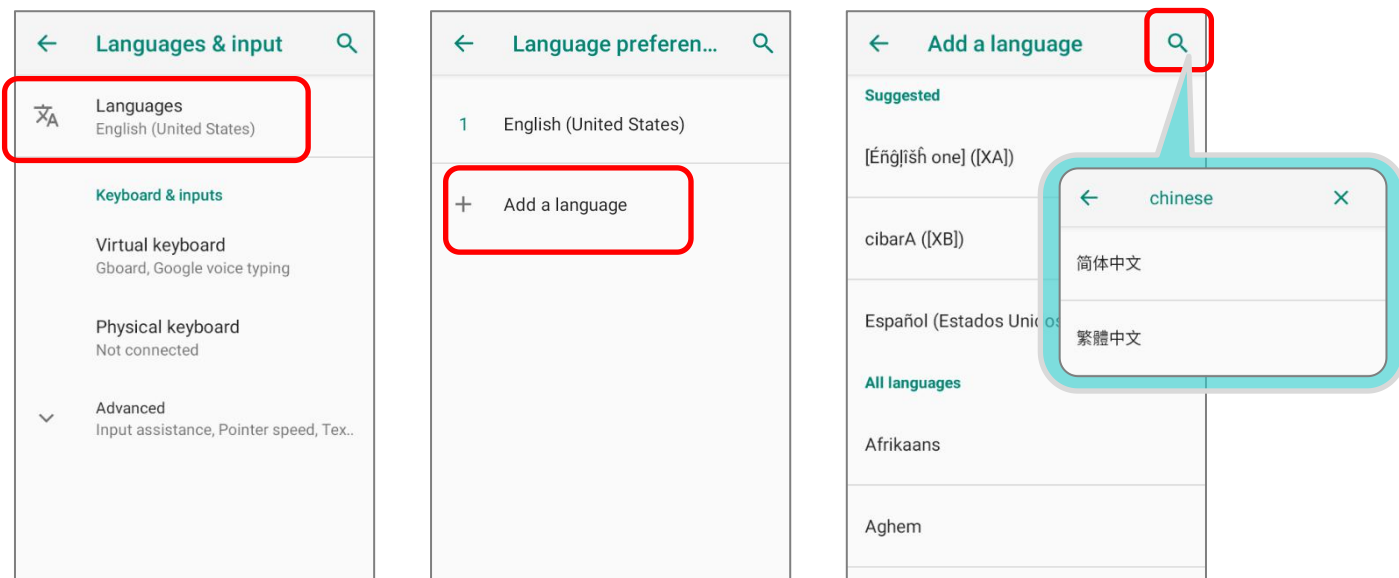

- 1) В разделе **Язык и ввод** настроек терминала, нажмите **Языки**, чтобы перейти в меню **"Выбор языка"**, а затем нажмите **Добавить**, чтобы добавить нужный вам язык интерфейса.

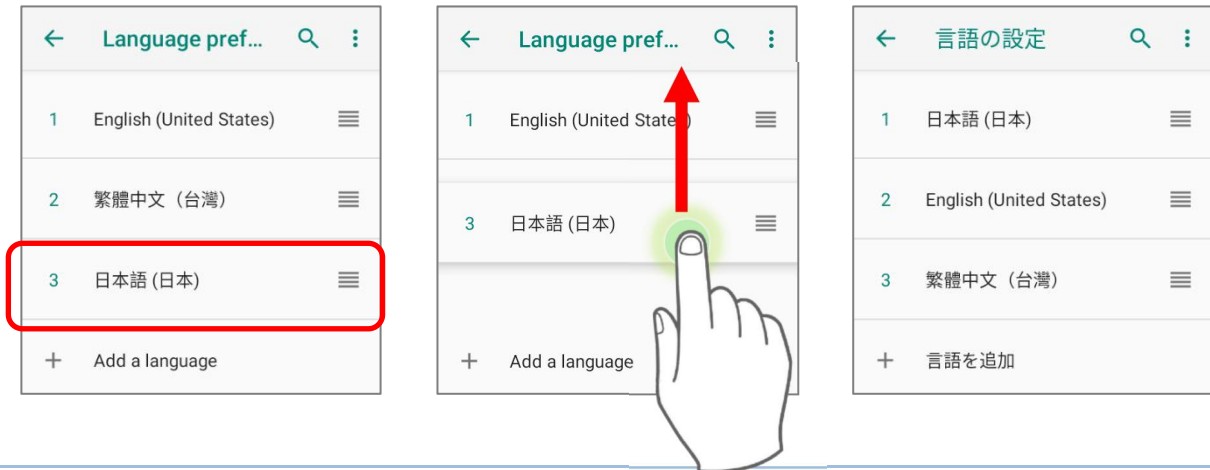

- 2) Нажмите и удерживайте нужный системный язык, чтобы изменить его порядок сортировки на первый в списке путем перетаскивания. Как только вы отпустите, новая настройка языка будет немедленно применена.



УДАЛЕНИЕ ЯЗЫКА

Нажмите  в верхнем правом углу и нажмите **“Удалить”**; выберите язык для удаления. В правом верхнем углу нажмите иконку  и в появившемся окне нажмите **ОК**. Обратите внимание, что язык отображения будет изменен, если он был выбран для удаления.

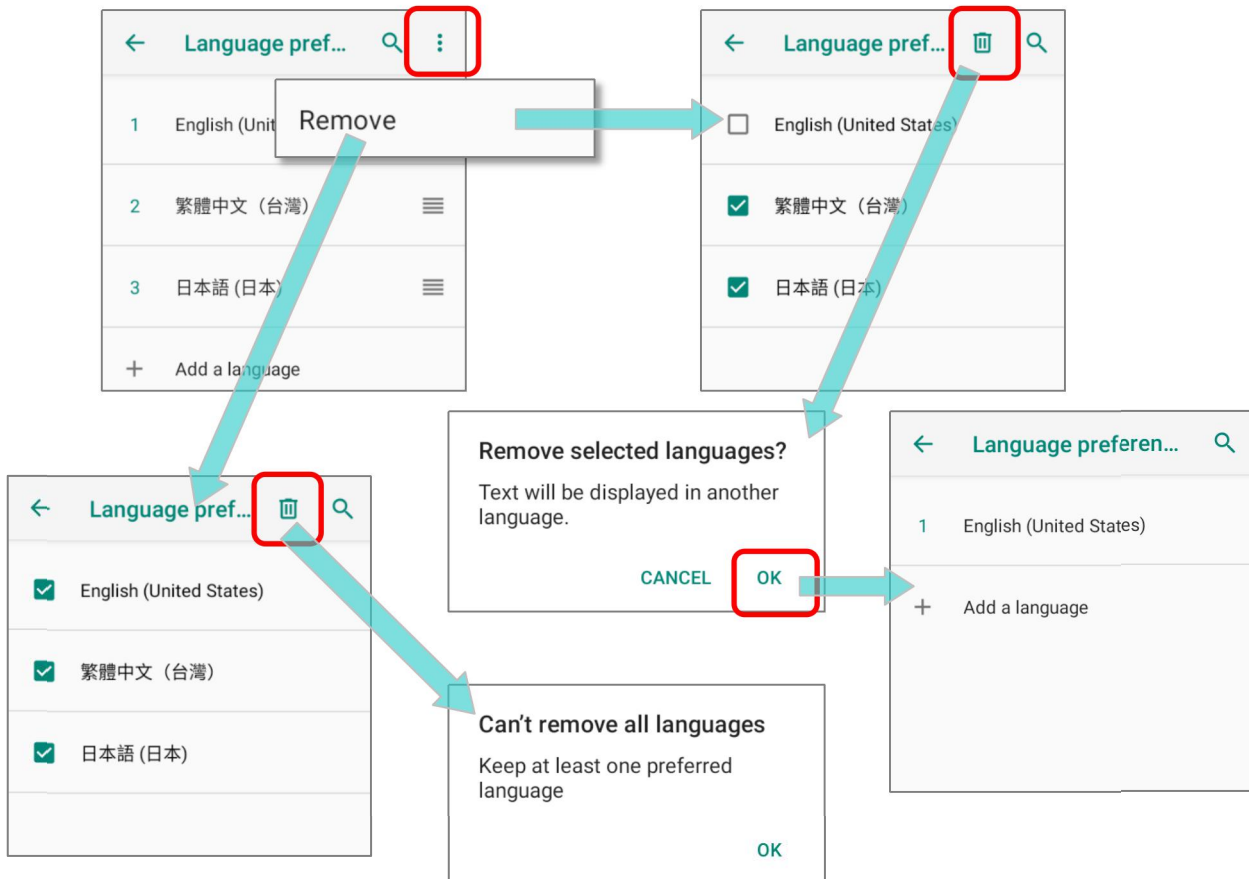

2.6.2. ЭКРАННАЯ (ВИРТУАЛЬНАЯ) КЛАВИАТУРА

Чтобы вызвать экранную клавиатуру, нажмите на поле ввода текста. Виртуальная клавиатура может отличаться в зависимости от типа вводимых данных (текст или цифры).

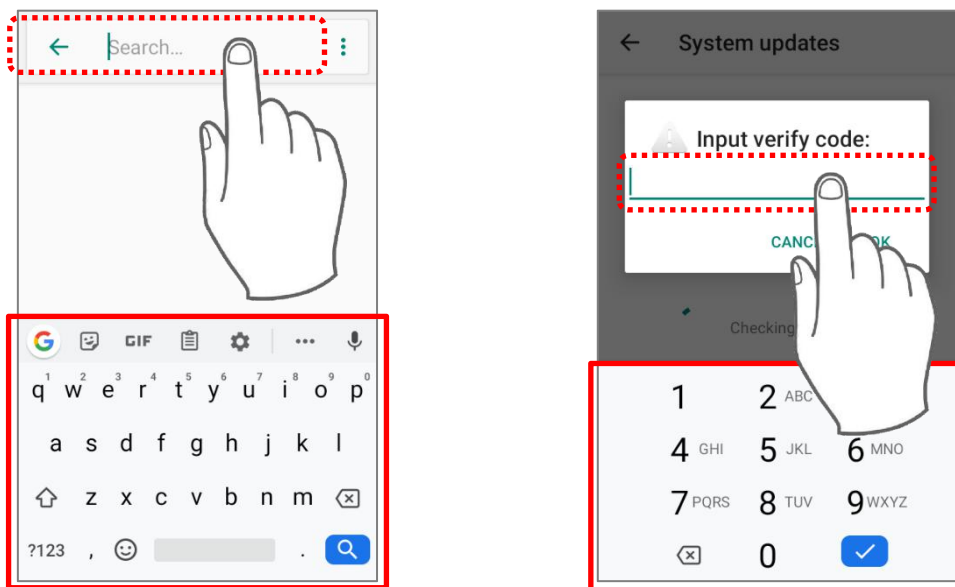

НАСТРОЙКА РАСКЛАДКИ ВИРТУАЛЬНОЙ КЛАВИАТУРЫ

В меню **Язык и ввод**, выберите **Виртуальная клавиатура**. Нажмите **Управление клавиатурами**, чтобы выбрать раскладку и язык клавиатуры.

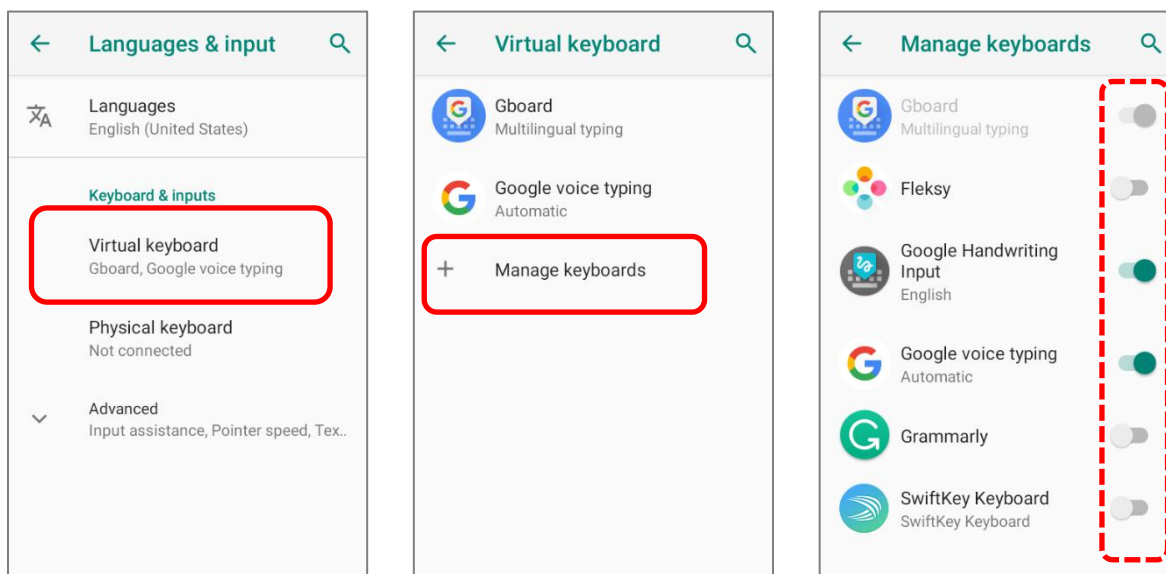

РЕДАКТИРОВАНИЕ ТЕКСТА

Нажмите и удерживайте текст на экране для появления меню редактирования для выбора текста, или копирования и вставки текста внутри одного или между несколькими приложениями. Некоторые приложения могут использовать другие методы выделения и редактирования текста.

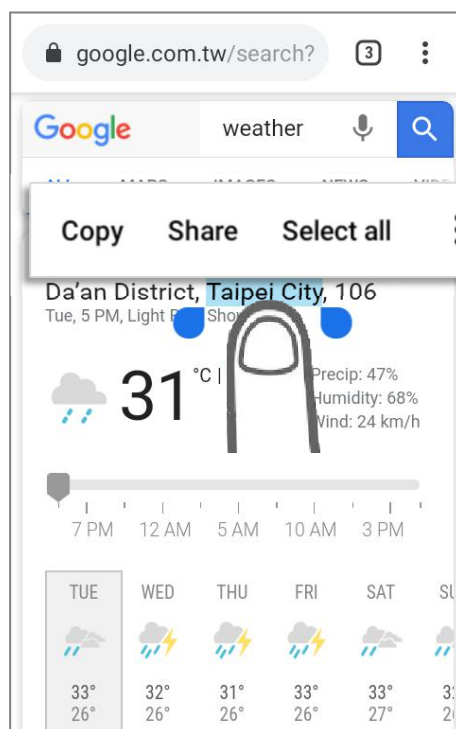

2.7. ФИЗИЧЕСКАЯ КЛАВИАТУРА

Физическая клавиатура оснащена дополнительной подсветкой вместе с экраном, и поддерживает одновременное нажатие нескольких клавиш. Клавиатура способна вводить цифры, буквы, символы и знаки пунктуации.

38 клавиш

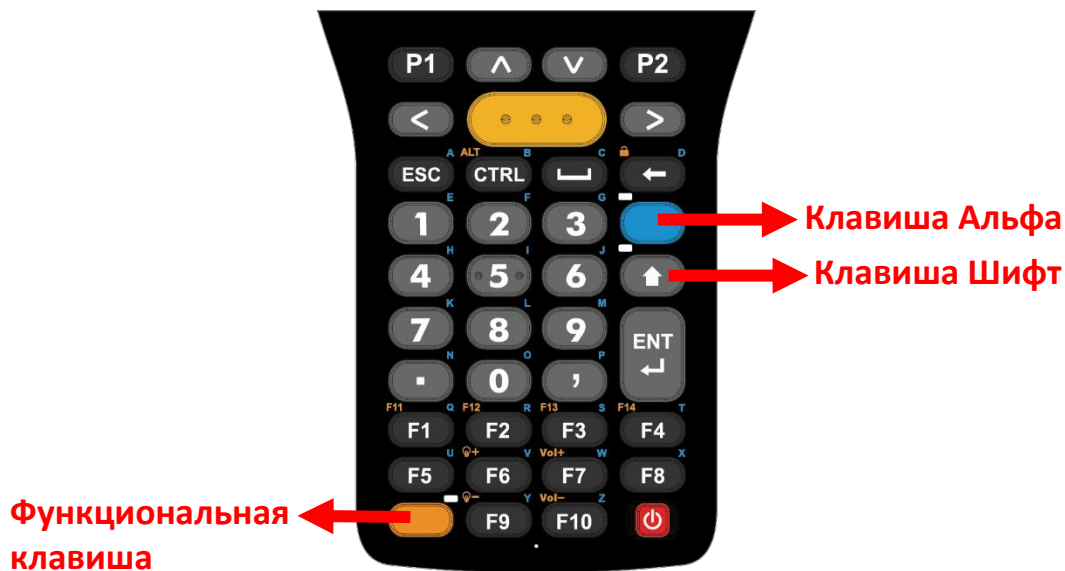

52 клавиши

Клавиатура эмуляции VT

Клавиатура эмуляции TN3270

Клавиатура эмуляции TN5250

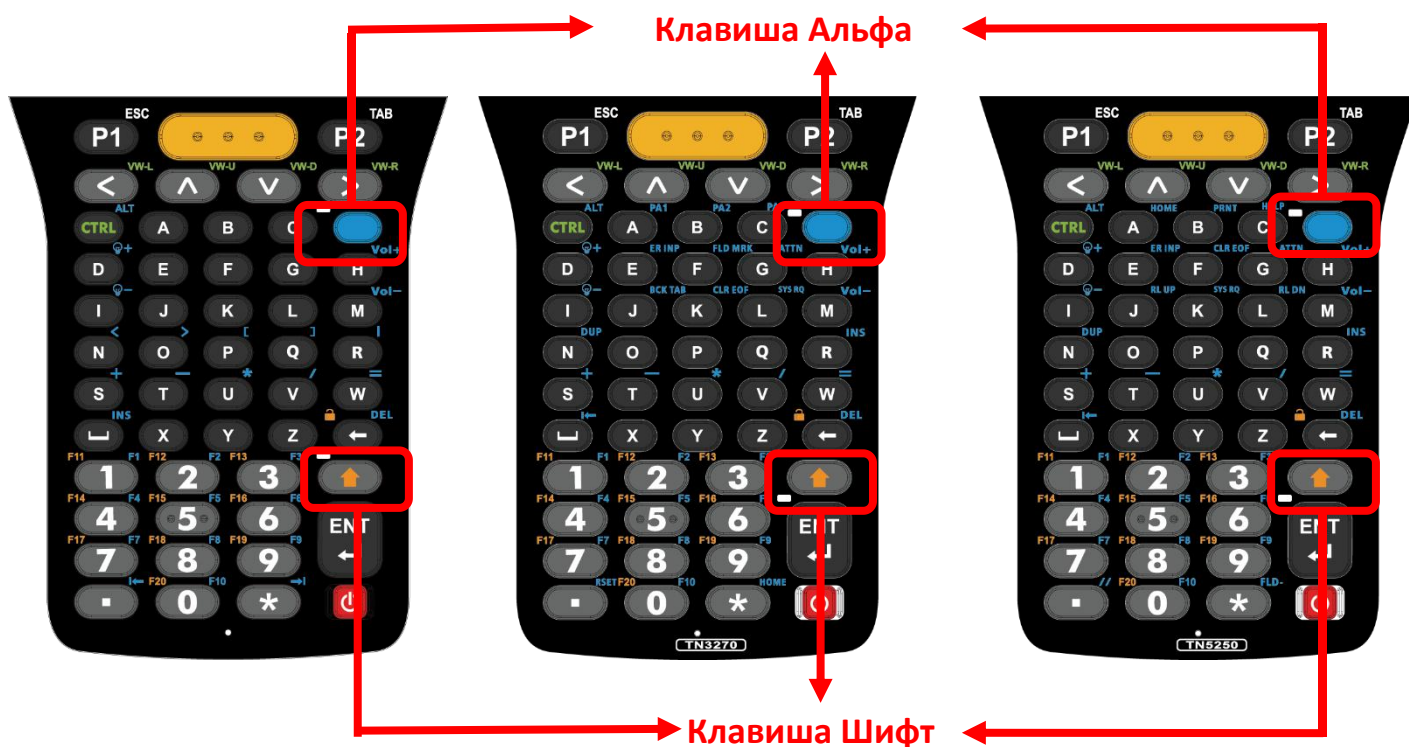



2.7.1. ОСНОВНЫЕ КЛАВИШИ

Basic Keys deliver the following functions:

ОСНОВНЫЕ КЛАВИШИ (38 КЛАВИШ)

Клавиша	Описание
Сканирование 	Нажмите на клавишу сканирования для считывания штрих-кода.
Backspace 	Удалить последнюю введённую букву.
Стрелочки (Навигация) 	Клавиши со стрелками используются для перемещения курсора вверх, вниз, влево или вправо во время ввода текста или для перемещения между элементами в определённых приложениях.
Enter 	Клавиша ввода работает как нажатие или двойное нажатие.

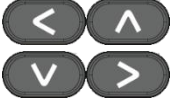
ОСНОВНЫЕ КЛАВИШИ (52 КЛАВИШИ)

Клавиша	Описание
Сканирование 	Нажмите на клавишу сканирования для считывания штрих-кода.
Backspace 	Удалить последнюю введённую букву.
Стрелочки (Навигация) 	Клавиши со стрелками используются для перемещения курсора вверх, вниз, влево или вправо во время ввода текста или для перемещения между элементами в определённых приложениях.
Enter 	Клавиша ввода работает как нажатие или двойное нажатие.

2.7.2. КЛАВИША АЛЬФА

КЛАВИША АЛЬФА НА КЛАВИАТУРЕ С 38 КЛАВИШАМИ

Клавиша Alpha (Альфа) – это синяя клавиша, расположенная в правой верхней части клавиатуры. При нажатии клавиши Альфа, в строке состояния появляется иконка , показывающая что включен **Альфа-режим**:



В Альфа-режиме клавиши меняют функции на указанные синим цветом (см. [Функции клавиш в различных режимах](#)). Чтобы выключить Альфа-режим, еще раз нажмите клавишу Альфа – вернуться стандартный режим ввода клавиатуры.

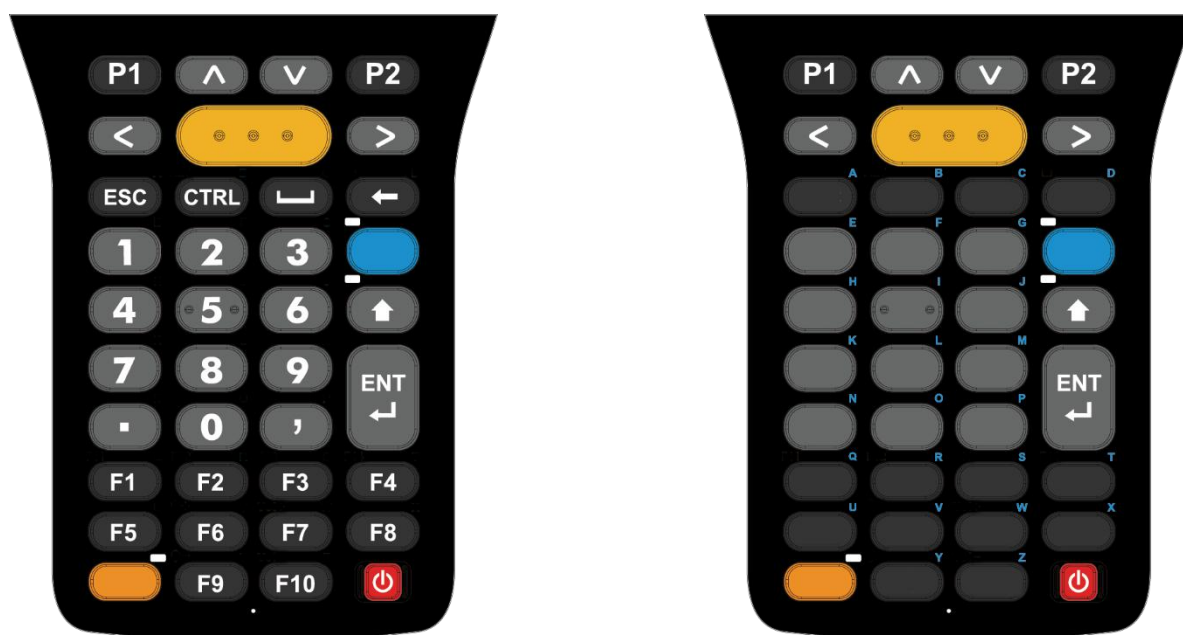

Стандартный режим ввода

Альфа-режим ввода

Примечание:

Альфа-режим способен работать вместе с Шифт-режимом. Когда включены оба режима ввода, вводимые символы будут прописными. См. [Функции клавиш в различных режимах](#).

КЛАВИША АЛЬФА НА КЛАВИАТУРЕ С 52 КЛАВИШАМИ

Клавиша Alpha (Альфа) – это синяя клавиша, расположенная в правой верхней части клавиатуры, под стрелочками. При нажатии клавиши Альфа, в строке состояния появляется иконка , показывающая что включен **Альфа-режим**:

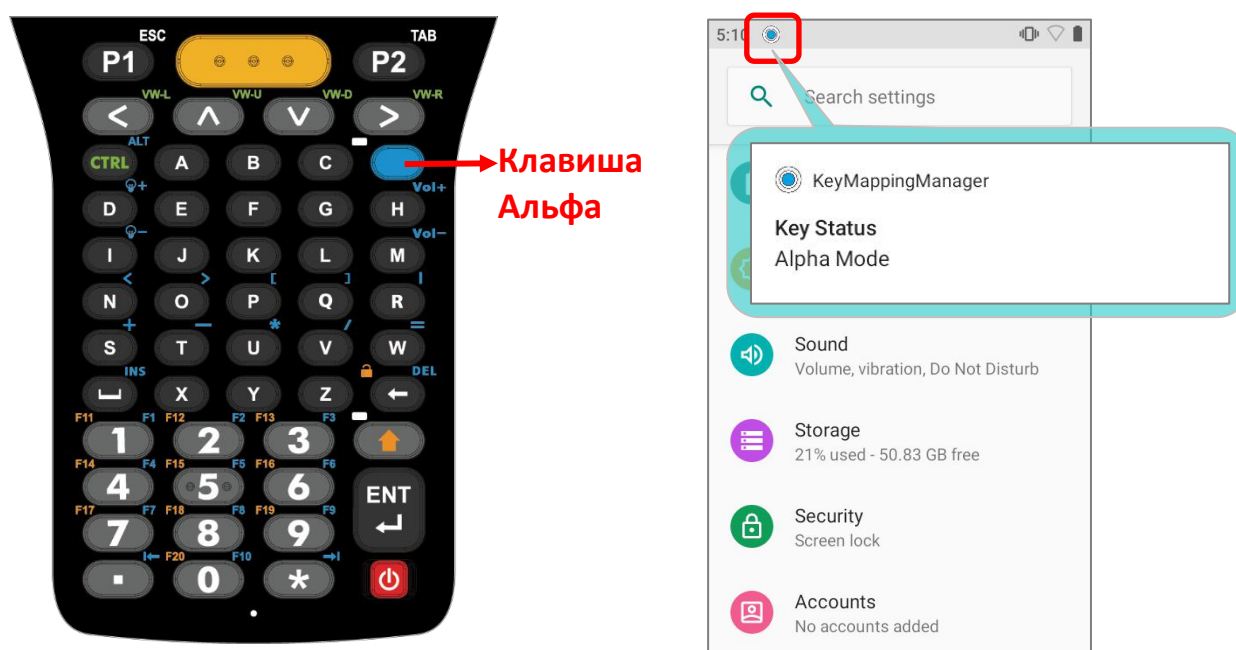

В Альфа-режиме клавиши меняют функции на указанные синим цветом (см. [Функции клавиш в различных режимах](#)). Чтобы выключить Альфа-режим, еще раз нажмите клавишу Альфа – вернуться стандартный режим ввода клавиатуры.

Примечание:

Альфа-режим способен работать вместе с Шифт-режимом. Когда включены оба режима ввода, вводимые символы будут прописными. См. [Функции клавиш в различных режимах](#).

Модель терминал RK95 с 52 клавишами может поставляться в 3 видах клавиатуры, поэтому функции клавиш различаются в зависимости от типа клавиатуры вашего устройства.

Подробности см. в разделе **Функции клавиш в различных режимах на клавиатуре с 52 клавишами.**



Клавиатура эмуляции VT



Клавиатура эмуляции TN3270



Клавиатура эмуляции TN5250

2.7.3. ФУНКЦИОНАЛЬНАЯ КЛАВИША (ТОЛЬКО ДЛЯ МОДЕЛИ С 38 КЛАВИШАМИ)

Функциональная клавиша – это оранжевая клавиша, расположенная в нижней левой части клавиатуры. При нажатии Функциональной клавиши, в строке состояния появляется иконка , показывающая что включён **Функциональный режим**:



Функциональная клавиша

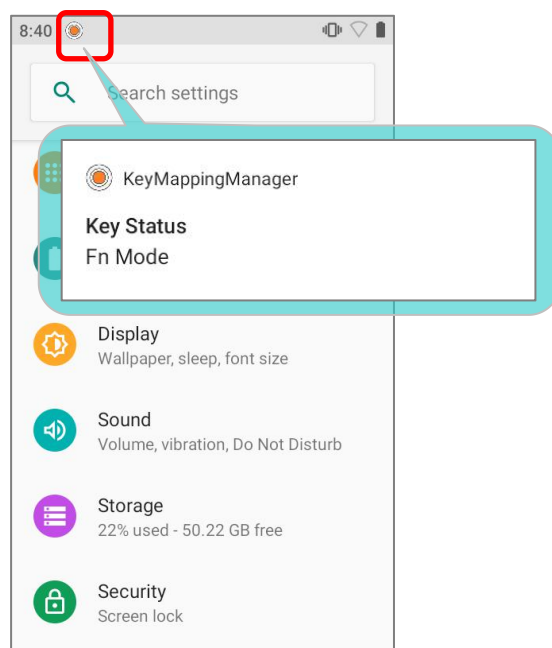

Клавиатура возвращается из **Функционального режима** в стандартный режим при нажатии любой клавиши, кроме **клавиши Альфа**, **клавиши Шифт** и **Функциональной клавиши**.

Если **клавиша Альфа** нажата после нажатия **Функциональной клавиши**, клавиатура перейдет в **Альфа-режим**, а **Функциональный режим** отключится после нажатия любой клавиши (кроме **Клавиши Альфа** и **Функциональной клавиши**), которая действует как в **Альфа-режиме**.



Если **клавиша Альфа** нажата до нажатия **Функциональной клавиши**, клавиатура перейдет в **Функциональном режиме**, а **Функциональный режим** будет выключен после нажатия любой клавиши (кроме **Функциональной клавиши**), которая действует как в **Функциональном режиме**.

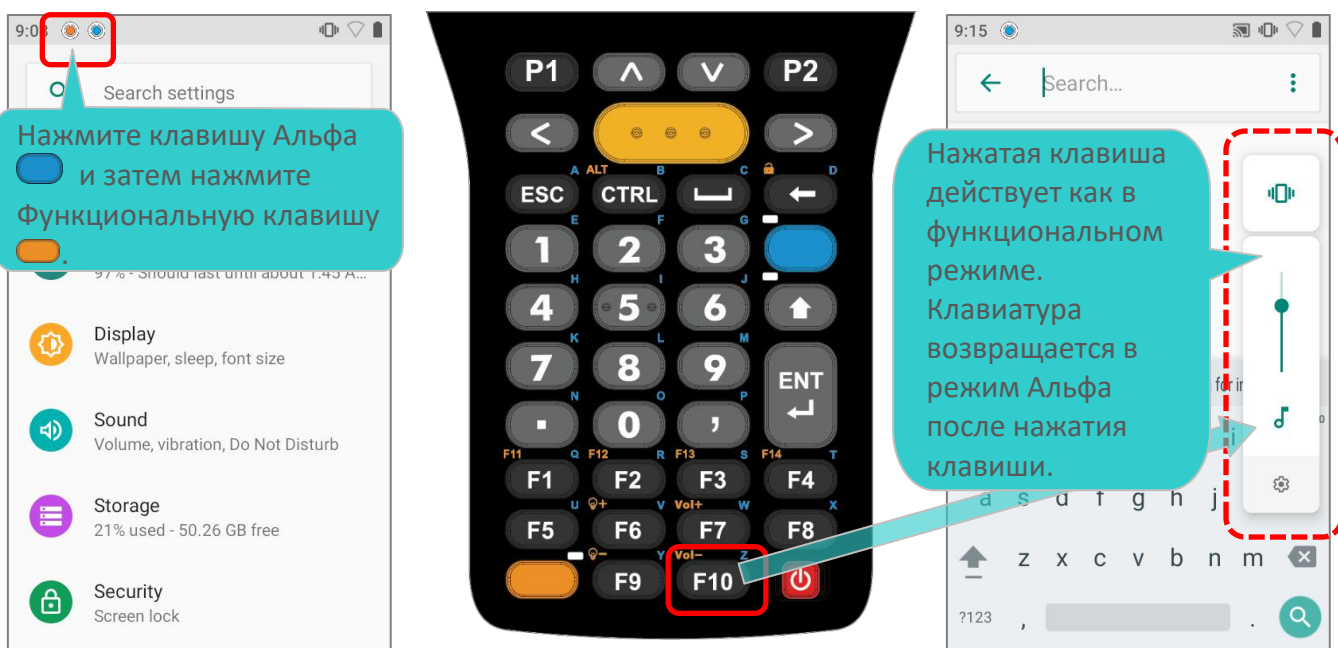

ЗАБЛОКИРОВАННЫЙ ФУНКЦИОНАЛЬНЫЙ РЕЖИМ (FN LOCK)

При двойном нажатии **Функциональную клавишу**, клавиатура перейдет в **Режим "Fn Lock"** (Заблокированный Функциональный Режим) и в строке состояния появится иконка . Клавиатура вернется к стандартному режиму ввода только после повторного нажатия **Функциональной клавиши**.



Дважды нажмите
Функциональной клавиши.

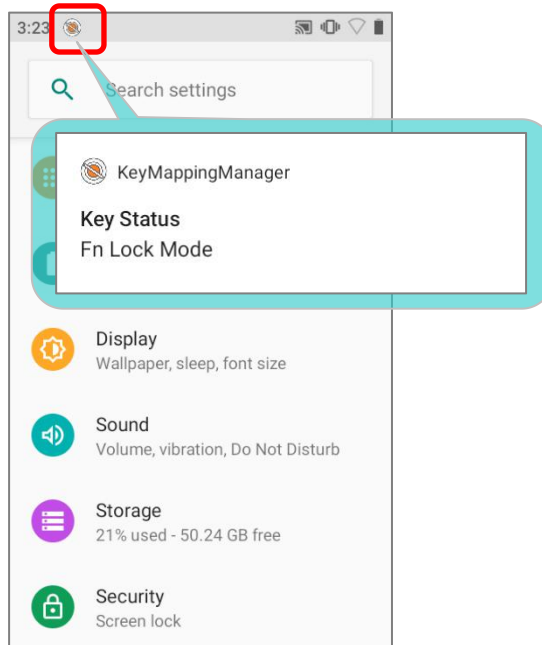

В режиме **"FN Lock"**, вы, при необходимости, все равно можете включать **Альфа-режим** и **Шифт-режим**. См. Функции клавиш в различных режимах.

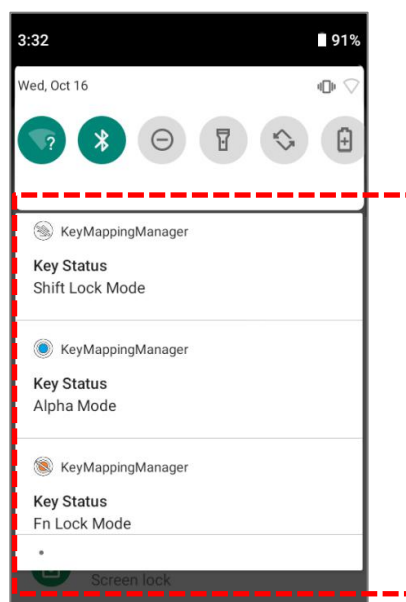
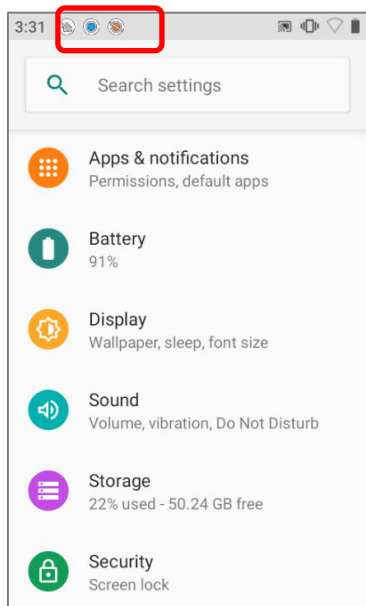

2.7.4. КЛАВИША ШИФТ

Клавиша Shift (Шифт) расположена под **Клавишей Альфа** на клавиатуре с 38 клавишами, или над **Клавишей Enter** на клавиатуре с 52 клавишами. При одном нажатии на клавишу Шифт, в строке состояния появится иконка , показывающая что включен **Шифт-режим** ввода.

Клавиатура вернется в стандартный режим ввода после нажатия любой клавиши (кроме **клавиши Alpha**, **функциональной клавиши** и **клавиши CTRL** для клавиатуры с 38 клавишами, или **клавиши Backspace**, **клавиши Alpha** и **клавиши CTRL** для клавиатуры с 52 клавишами).



При двойном нажатии **Клавиши Шифт**, клавиатура перейдет в **Режим "Shift Lock"** (**Заблокированный Шифт-Режим**) и в строке состояния появится иконка . Клавиатура вернется к стандартному режиму ввода только после повторного нажатия **Клавиши Шифт**.

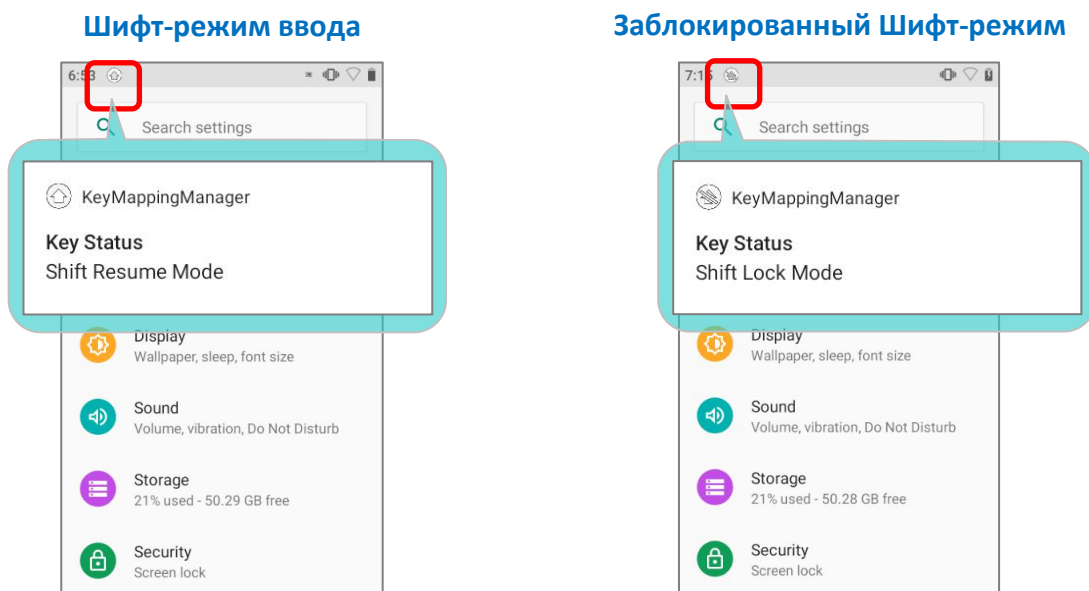



В обоих **Шифт-режимах**, клавиши выполняют функции как описано в [Функции клавиш в различных режимах](#).

2.7.5. КЛАВИША CTRL

КЛАВИША CTRL НА КЛАВИАТУРЕ С 38 КЛАВИШАМИ

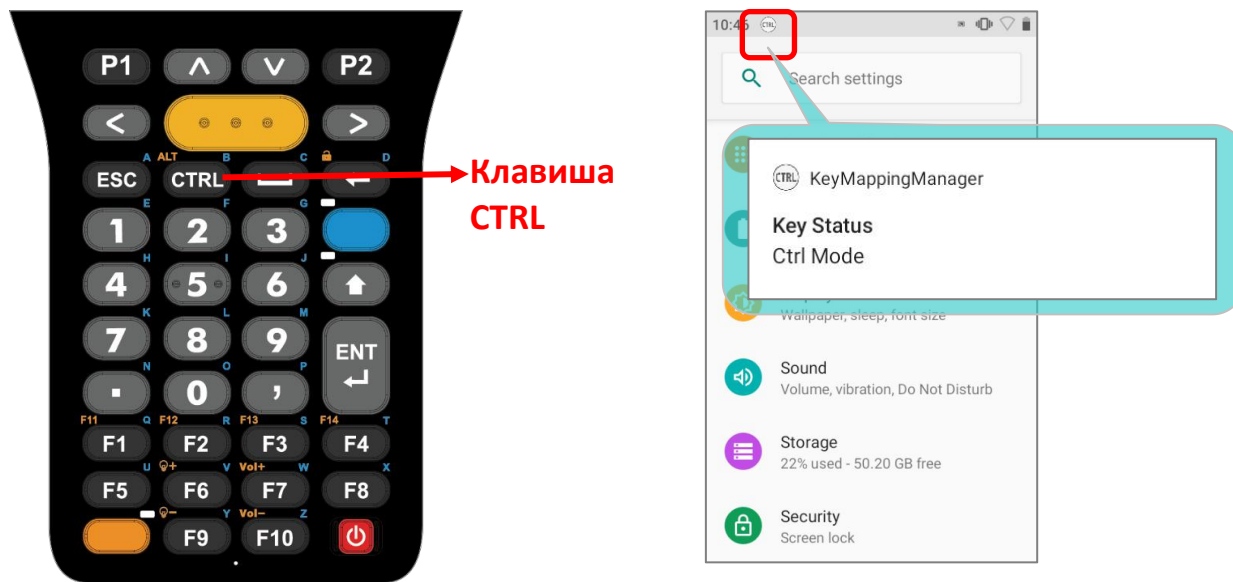
Клавиша Control (CTRL) расположена рядом с **Клавишей Escape** на клавиатуре с 38 клавишами. Нажмите **Клавишу Ctrl**, чтобы перейти в **Режим CTRL**  и нажмите еще раз, чтобы отключить его.



Клавиша CTRL может работать с функциональной клавишей для запуска **Альтернативного режима**  нажав **Функциональную клавишу** и затем **Клавишу CTRL**. Нажмите любую клавишу (кроме **Клавиши Альфа**, **Функциональной клавиши**, **Клавиши Шифт**, и **Клавиши CTRL**) для перехода в стандартный режим ввода.

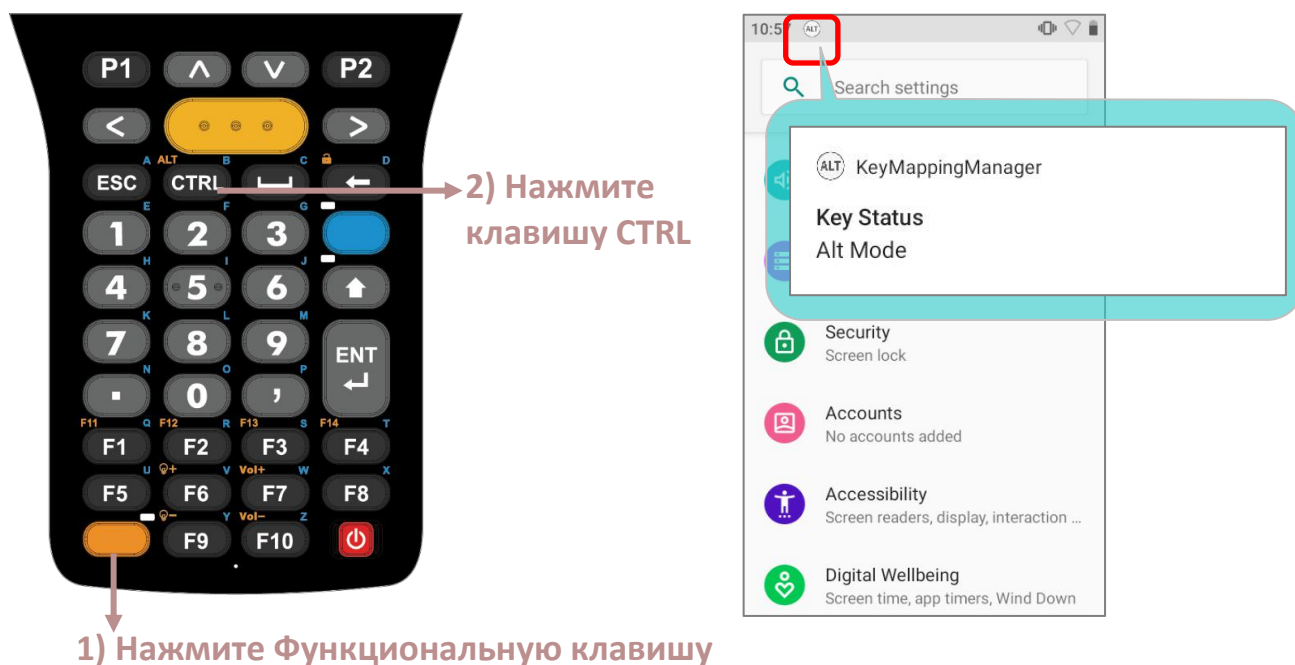

КЛАВИША CTRL НА КЛАВИАТУРЕ С 52 КЛАВИШАМИ

Клавиша Control (CTRL) расположена в левой верхней части под стрелочками на клавиатуре с 52 клавишами. Нажмите **Клавишу Ctrl**, чтобы перейти в **Режим CTRL** , а клавиши со стрелками будут работать как текст зеленого цвета в верхней правой части клавиш (подробности см. в разделе «Функции клавиш в разных режимах»).

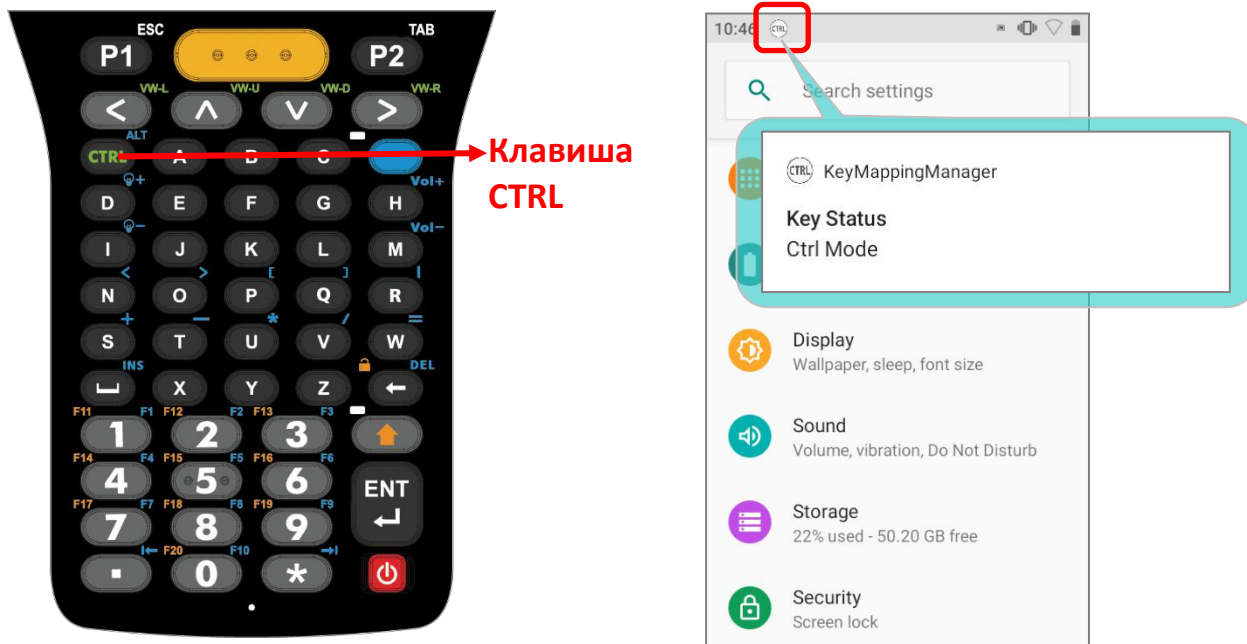

Нажмите любую клавишу (кроме **Клавиши Альфа** и **Клавиши Шифт**) для перехода в стандартный режим ввода.



Стандартный режим ввода

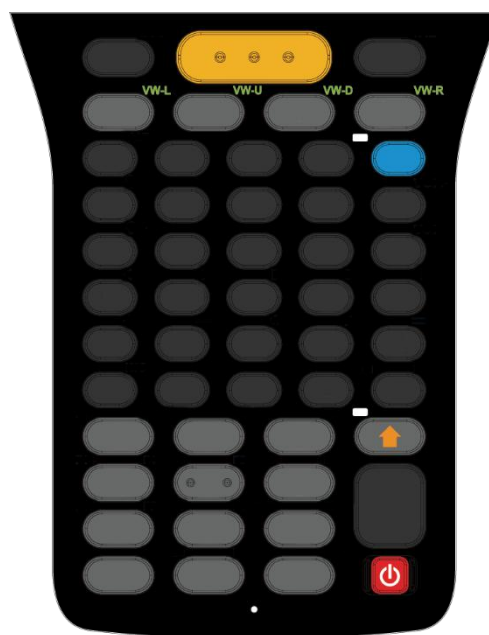

Режим CTRL

Нажмите **клавишу Альфа** и затем **клавишу CTRL** для запуска **Альтернативного режима** (ALT). Нажмите любую клавишу (кроме **Клавиши Альфа**, **Клавиши Шифт**, и **Клавиши CTRL**) для перехода в стандартный режим ввода.

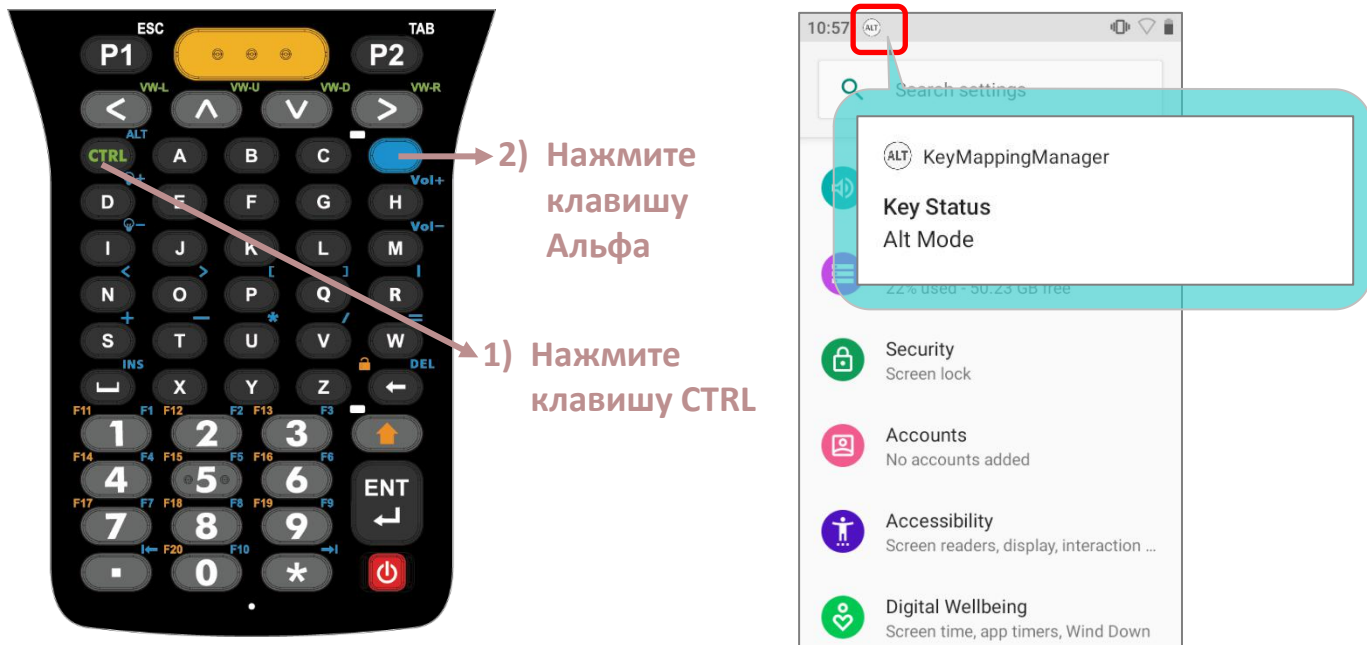

Подробную информацию о функциях клавиш см. в разделе **Функции клавиш в различных режимах**.

2.7.6. ФУНКЦИИ КЛАВИШ В РАЗЛИЧНЫХ РЕЖИМАХ

ДЛЯ КЛАВИАТУРЫ С 38КЛАВИШАМИ

Клавиша	Стандартный режим	Функциональный режим	Альфа режим	Шифт-режим+ Альфа-режим	Шифт-режим
1	1	1	e (строчная)	E (прописная)	! (восклицательный знак)
2	2	2	f (строчная)	F (прописная)	@ (собачка)
3	3	3	g (строчная)	G (прописная)	# (решетка)
4	4	4	h (строчная)	H (прописная)	\$ (символ валюты)
5	5	5	i (строчная)	I (прописная)	% (процент)
6	6	6	j (строчная)	J (прописная)	^ (знак вставки)
7	7	7	k (строчная)	K (прописная)	& (амперсанд)
8	8	8	l (строчная)	L (прописная)	* (звёздочка)
9	9	9	m (строчная)	M (прописная)	((скобка)
0	0	0	o (строчная)	O (прописная)) (скобка)
^	Вверх	Страница вверх	Вверх	Вверх	Выделение вверх
v	Вниз	Страница вниз	Вниз	Вниз	Выделение вниз
<	Влево	Home	Влево	Влево	Выделение влево
>	Вправо	End	Вправо	Вправо	Выделение вправо
ENT ↵	Enter	Enter	Enter	Shift+Enter	Shift+Enter
←	Backspace	Блокировка клавиатуры	d (строчная)	D (прописная)	Shift+Backspace
ESC	Esc	Esc	a (строчная)	A (прописная)	Shift+Esc

Клавиша	Стандартный режим	Функциональный режим	Альфа режим	Шифт-режим + Альфа-режим	Шифт-режим
	.	.	n (строчная)	N (прописная)	> (больше, чем)
	,	,	p (строчная)	P (прописная)	< (меньше, чем)
	Пробел	Окно	c (строчная)	C (прописная)	Shift+Space
CTRL	Ctrl	Alt	b (строчная)	B (прописная)	Ctrl
P1	P1	P1	P1	Shift+P1	Shift+P1
P2	P2	P2	P2	Shift+P2	Shift+P2
F1	F1	F11	q (строчная)	Q (прописная)	Shift+F1
F2	F2	F12	r (строчная)	R (прописная)	Shift+F2
F3	F3	F13	s (строчная)	S (прописная)	Shift+F3
F4	F4	F14	t (строчная)	T (прописная)	Shift+F4
F5	F5	F15	u (строчная)	U (прописная)	Shift+F5
F6	F6	Подсветку ярче	v (строчная)	V (прописная)	Shift+F6
F7	F7	Громкость выше	w (строчная)	W (прописная)	Shift+F7
F8	F8	F16	x (строчная)	X (прописная)	Shift+F8
F9	F9	Подсветку темнее	y (строчная)	Y (прописная)	Shift+F9
F10	F19	Громкость ниже	z (строчная)	Z (прописная)	Shift+F10
Скан	Сканировать	Сканировать	Сканировать	Сканировать	Сканировать
Скан (левый)	Сканировать	Сканировать	Сканировать	Сканировать	Сканировать
Скан (правый)	Сканировать	Сканировать	Сканировать	Сканировать	Сканировать

АЛЬФА-РЕЖИМ + ФУНКЦИОНАЛЬНЫЙ РЕЖИМ + ШИФТ-РЕЖИМ

Если включены режимы Альфа-режим, Функциональный режим и Шифт-режим, функции клавиатуры различаются в зависимости от последовательности, как показано ниже.:

Клавиша	Alpha + Function + Shift, или Alpha + Shift + Function, или Shift + Alpha + Function	Function + Alpha + Shift, или Function + Shift + Alpha, или Shift + Function + Alpha
1	! (восклицательный знак)	E (прописная)
2	@ (собачка)	F (прописная)
3	# (решетка)	G (прописная)
4	\$ (символ валюты)	H (прописная)
5	% (процент)	I (прописная)
6	^ (знак вставки)	J (прописная)
7	& (амперсанд)	K (прописная)
8	* (звёздочка)	L (прописная)
9	((скобка)	M (прописная)
0) (скобка)	O (прописная)
^	Переместите курсор в начало поля ввода текста.	Переместите курсор в начало поля ввода текста.
v	Переместите курсор в конец поля ввода текста.	Переместите курсор в конец поля ввода текста.
<	Переместите курсор в начало поля ввода текста.	Влево
>	Переместите курсор в конец поля ввода текста.	Вправо
ENT ↵	Пробел	Пробел
←	 Блокировка клавиатуры	D (прописная)
ESC	нет	A (прописная)

Клавиша	Alpha + Function + Shift, или Alpha + Shift + Function, или Shift + Alpha + Function	Function + Alpha + Shift, или Function + Shift + Alpha, или Shift + Function + Alpha
	> (больше, чем)	N (прописная)
	< (меньше, чем)	P (прописная)
	Пробел	C (прописная)
CTRL	Альтернативный режим	B (прописная)
P1	нет	нет
P2	нет	нет
F1	нет	Q (прописная)
F2	нет	R (прописная)
F3	нет	S (прописная)
F4	нет	T (прописная)
F5	нет	U (прописная)
F6	Активируйте ползунок яркости, чтобы сделать экран ярче.	V (прописная)
F7	Активируйте ползунок громкости, чтобы увеличить громкость.	W (прописная)
F8	нет	X (прописная)
F9	Активируйте ползунок яркости, чтобы затемнить экран.	Y (прописная)
F10	Активируйте ползунок громкости, чтобы уменьшить громкость.	Z (прописная)
Скан	Сканировать	Сканировать
Скан (левый)	Сканировать	Сканировать
Скан (правый)	Сканировать	Сканировать

АЛЬФА РЕЖИМ + ФУНКЦИОНАЛЬНЫЙ РЕЖИМ

Когда одновременно включены **Альфа-режим** и **Функциональный режим**, клавиатура действует на основе последнего включенного режима. Это означает, что клавиатура будет находиться в **Альфа-режиме**, если вы нажмете **Функциональную клавишу**, а затем **клавишу Альфа**, в то время как она будет находиться в **Функциональном режиме**, если первой будет нажата **клавиша Альфа**, а затем **Функциональная клавиша**.

Клавиатура в Альфа-режиме:

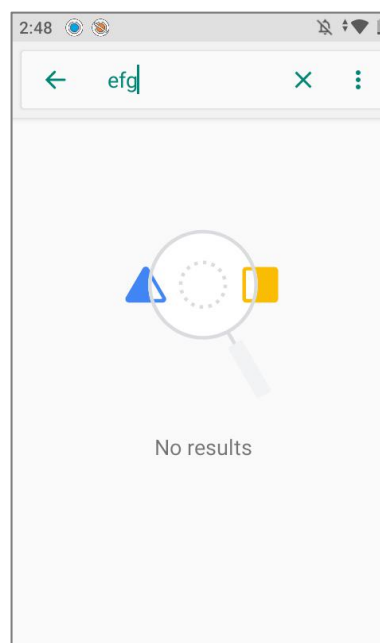

Клавиатура в Функциональном режиме:

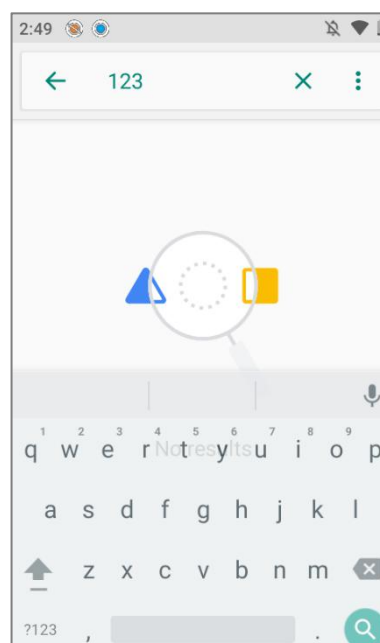

АЛЬТЕРНАТИВНЫЙ РЕЖИМ

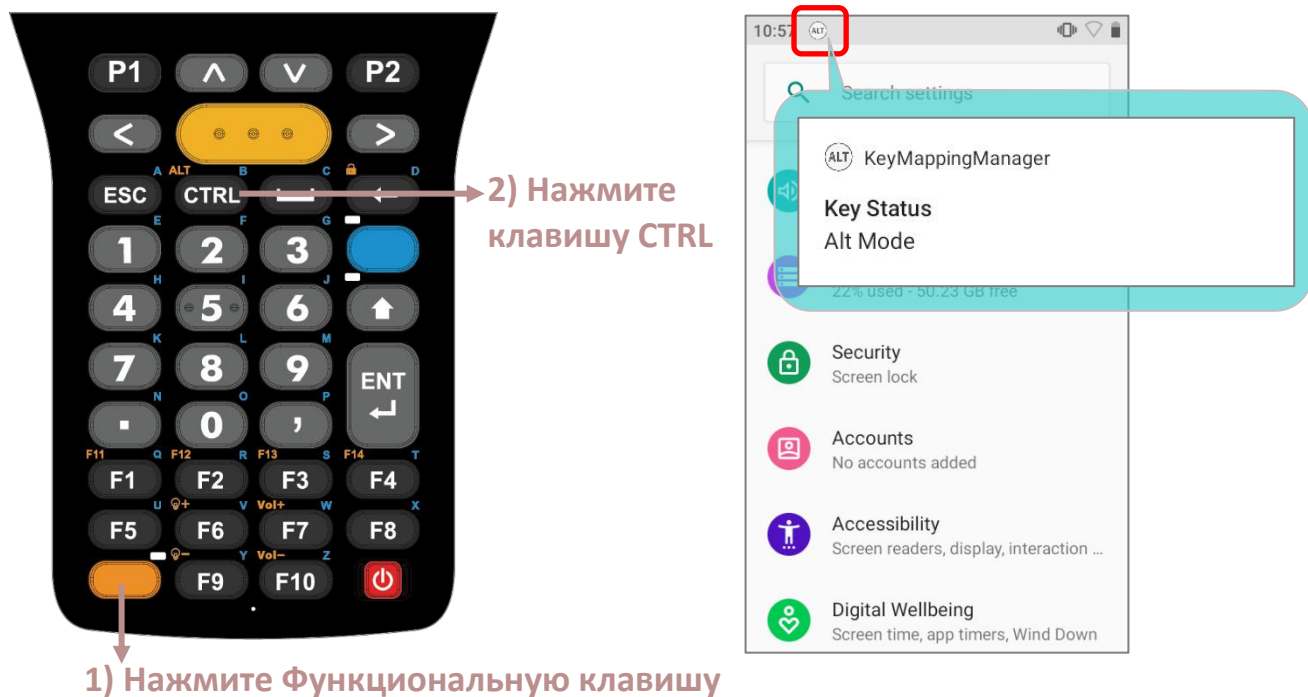

Чтобы включить **Альтернативный режим**, нажмите **Функциональную клавишу**, а затем **Клавишу CTRL**.

В **Альтернативном режиме**, вы можете отключить его и вернуться в стандартный режим ввода, нажав любую клавишу, кроме следующих:

Клавиша	Описание
	Закройте текущее используемое приложение (кроме приложений браузера).
	Включить Режим CTRL.
	Включить Альфа-режим.
	Включить Функциональный режим.
	Включить Шифт-режим.

ДЛЯ КЛАВИАТУРЫ С 52 КЛАВИШАМИ

Все три конфигурации 52-клавишной клавиатуры выполняют одни и те же функции. Однако некоторые функции клавиш могут различаться в зависимости от используемого приложения, например, когда запущено программное обеспечение эмуляции терминала.



Клавиатура эмуляции VT



Клавиатура эмуляции TN3270



Клавиатура эмуляции TN5250

Клавиша	Стандартный режим	Шифт-режим	Альфа-режим	Режим CTRL
1	1	! (восклицательный знак)	F1	Ctrl+1
2	2	@ (собачка)	F2	Ctrl+2
3	3	# (решетка)	F3	Ctrl+3
4	4	\$ (символ валюты)	F4	Ctrl+4
5	5	% (процент)	F5	Ctrl+5
6	6	^ (знак вставки)	F6	Ctrl+6
7	7	& (амперсанд)	F7	Ctrl+7
8	8	* (звёздочка)	F8	Ctrl+8
9	9	((скобка)	F9	Ctrl+9
0	0) (скобка)	F10	Ctrl+0

Клавиша	Стандартный режим	Шифт-режим	Альфа-режим	Режим CTRL
*	* (звёздочка)	* (звёздочка)	Страница вниз (TN3270: HOME ; TN5250: FLD-)	Ctrl+*
^	Вверх	Выделение вверх	Вверх	Ctrl+Up
v	Вниз	Выделение вниз	Вниз	Ctrl+Left
<	Влево	Выделение влево	Влево	Ctrl+21
>	Вправо	Выделение вправо	Вправо	Ctrl+Right
Enter	Enter	Enter	Insert	Ctrl+Enter
←	Backspace	Блокировка клавиатуры	End	Ctrl+Backspace
.	. (точка)	> (больше, чем)	Страница вверх (TN3270: RSET ; TN5250: //)	Ctrl+.
⏏	Пробел	Пробел	Tab (TN3270 & TN5250: Страница вверх)	Ctrl+Space
P1	Esc	Shift+P1	P1	Ctrl+P1
P2	Tab	Shift+P2	P2	Ctrl+P2
A	a (строчная)	A (прописная)	, (запятая) (TN3270: PA1 ; TN5250: HOME)	Ctrl+a
B	b (строчная)	B (прописная)	. (точка) (TN3270: PA2 ; TN5250: PRNT)	Ctrl+b
C	c (строчная)	C (прописная)	' (апостроф) (TN3270: PA3 ; TN5250: HELP)	Ctrl+c
D	d (строчная)	D (прописная)	Подсветку ярче	Ctrl+d
E	e (строчная)	E (прописная)	[(открыть квадратную скобку) (TN3270 & TN5250: ER INP)	Ctrl+e
F	f (строчная)	F (прописная)] (закреть квадратную скобку) (TN3270: FLD MRK ; TN5250: CLR EOF)	Ctrl+f
G	g (строчная)	G (прописная)	\ (обратная косая черта) (TN3270 & TN5250: ATTN)	Ctrl+g
H	h (строчная)	H (прописная)	Громкость выше	Ctrl+h
I	i (строчная)	I (прописная)	Подсветку темнее	Ctrl+i

Клавиша	Стандартный режим	Шифт-режим	Альфа-режим	Режим CTRL
J	j (строчная)	J (прописная)	⌘ (обратная галочка) (TN3270: BCK TAB ; TN5250: RL UP)	Ctrl+j
K	k (строчная)	K (прописная)	F12 (TN3270: CLR EOF ; TN5250: SYS RQ)	Ctrl+k
L	l (строчная)	L (прописная)	F11 (TN3270: SYS RQ ; TN5250: RL DN)	Ctrl+l
M	m (строчная)	M (прописная)	Громкость ниже	Ctrl+m
N	n (строчная)	N (прописная)	- (минус) (TN3270 & TN5250: DUP)	Ctrl+n
O	o (строчная)	O (прописная)	F13	Ctrl+o
P	p (строчная)	P (прописная)	F14	Ctrl+p
Q	q (строчная)	Q (прописная)	F15	Ctrl+q
R	r (строчная)	R (прописная)	; (точка с запятой) (TN3270 & TN5250: INS)	Ctrl+r
S	s (строчная)	S (прописная)	+ (плюс)	Ctrl+s
T	t (строчная)	T (прописная)	- (дефис)	Ctrl+t
U	u (строчная)	U (прописная)	* (звёздочка)	Ctrl+u
V	v (строчная)	V (прописная)	/ (косая черта)	Ctrl+v
W	w (строчная)	W (прописная)	= (знак равно)	Ctrl+w
X	x (строчная)	X (прописная)	: (двоеточие)	Ctrl+x
Y	y (строчная)	Y (прописная)	Y (прописная)	Ctrl+y
Z	z (строчная)	Z (прописная)	Z (прописная)	Ctrl+z
Скан	Сканировать	Сканировать	Сканировать	Сканировать
Скан (левый)	Сканировать	Сканировать	Сканировать	Сканировать
Скан (правый)	Сканировать	Сканировать	Сканировать	Сканировать

АЛЬТЕРНАТИВНЫЙ РЕЖИМ

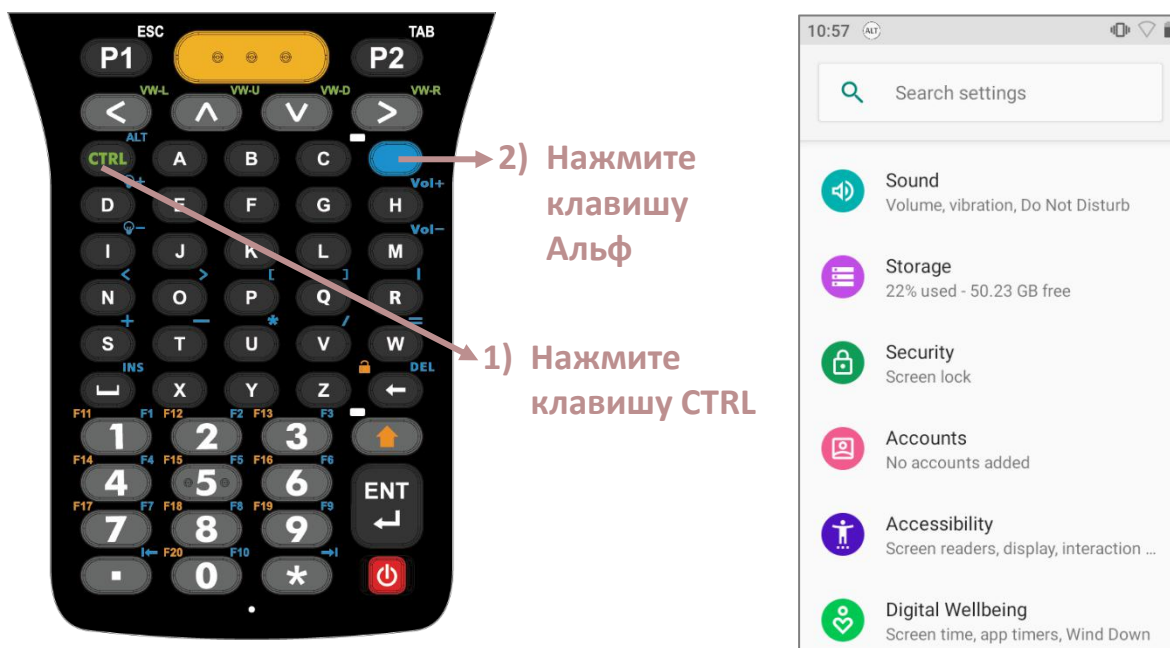

Чтобы включить **Альтернативный режим** ^(ALT), нажмите **Клавишу Альфа**, а затем **Клавишу CTRL**. В **Альтернативном режиме**, вы можете отключить его и вернуться в стандартный режим ввода, нажав любую клавишу, кроме следующих:

Клавиша	Описание
	Включить Режим CTRL.
	Включить Альфа-режим.
	Включить Шифт-режим.

2.7.7. БЛОКИРОВКА КЛАВИАТУРЫ

Блокировка клавиатуры позволяет пользователю заблокировать все клавиши на клавиатуре, чтобы предотвратить случайное нажатие.

Чтобы заблокировать клавиатуру с **38 клавишами**, нажмите **Функциональную клавишу** и затем **Клавишу Backspace**.



Чтобы заблокировать клавиатуру с **52 клавишами**, нажмите **Клавишу Шифт** и затем **Клавишу Backspace**.

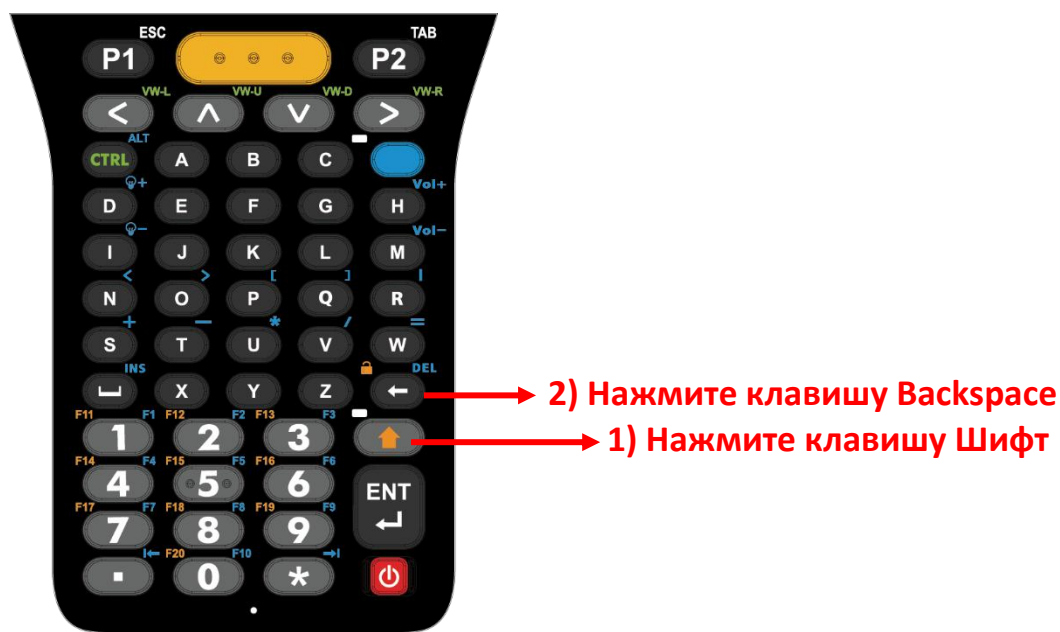

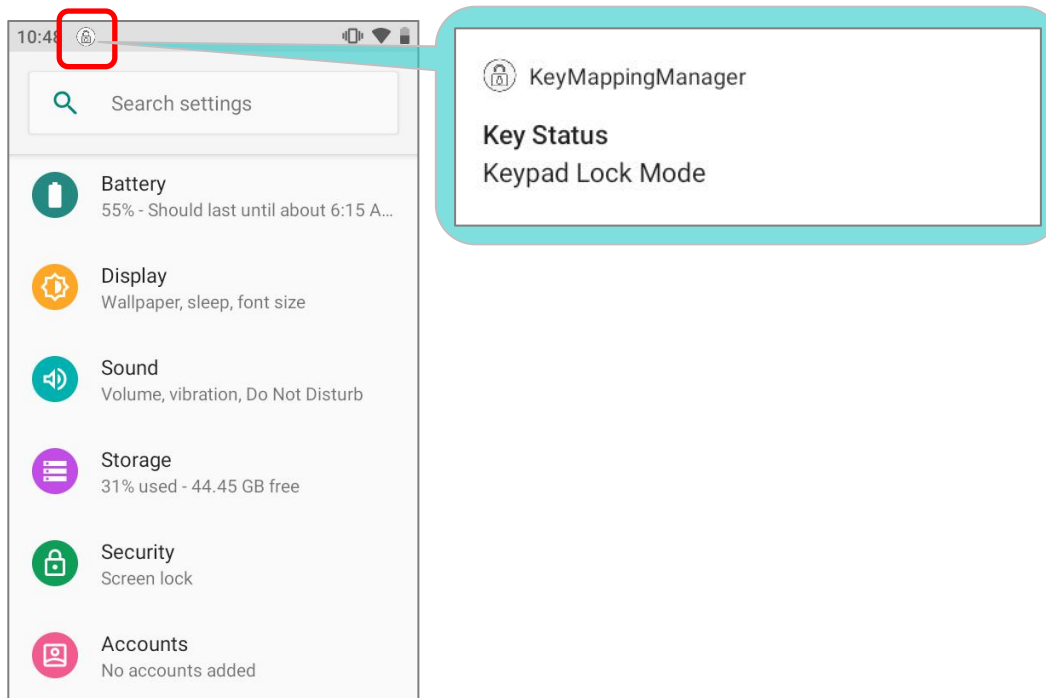

Когда включён режим блокировки клавиатуры, все клавиши блокируются, предотвращая их нажатие. В строке состояния появится иконка  показывающая что включён режим блокировки клавиатуры.



Примечание:

Горячая комбинация клавиш (Шифт + Backspace) не работает на клавиатуре с 52 клавишами в Альфа-режиме , потому что клавиша Backspace превращается в клавишу "Delete" в Альфа-режиме.

2.7.8. DEVICE ID (ИДЕНТИФИКАТОР УСТРОЙСТВА)

Перейдите в **Все приложения** | **Настройки**  | **Система**  | **О телефоне**  и проверьте пункт **Device ID** который представляет собой последовательность цифр, с зашифрованной информацией об конфигурации устройства и оборудовании терминала.

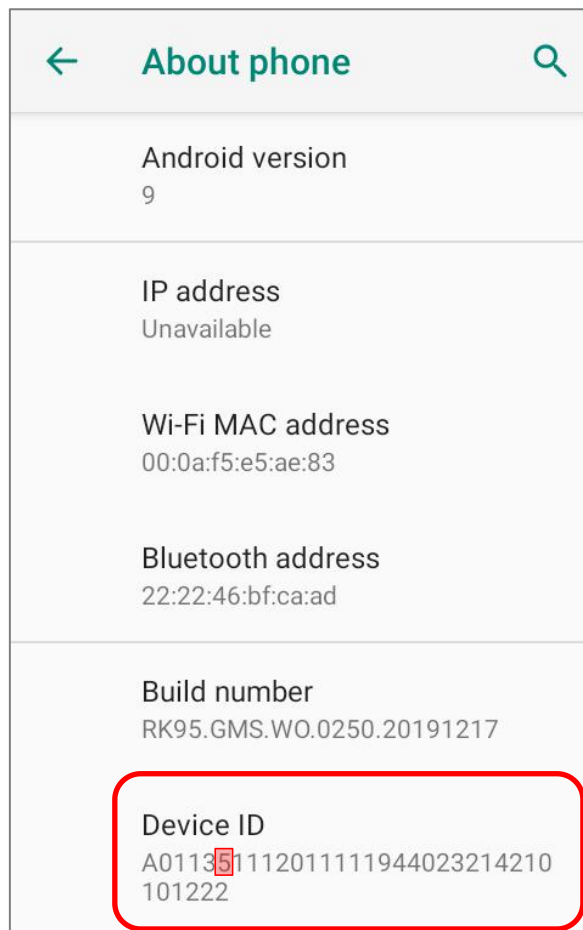
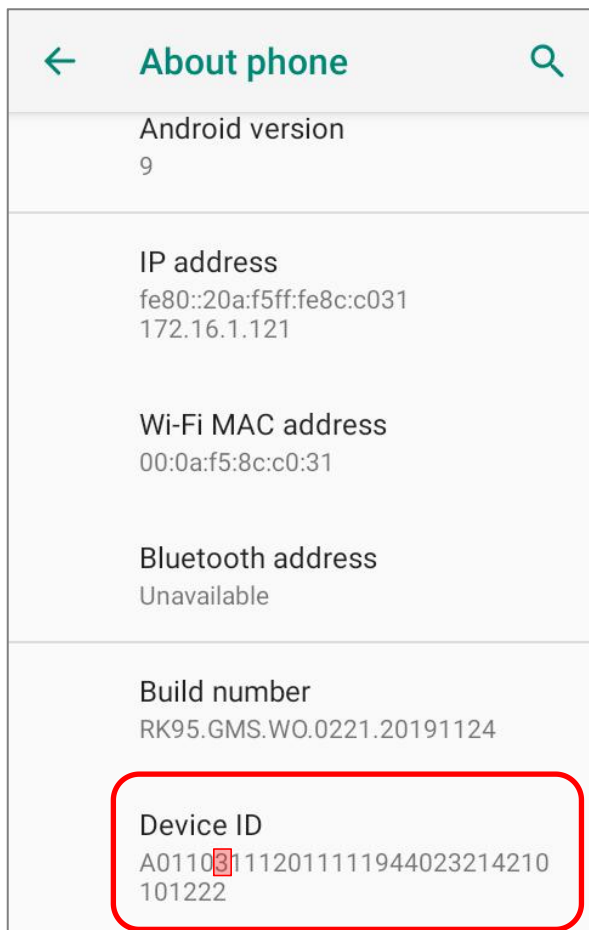

Проверьте шестую пару цифр, чтобы узнать, какой тип клавиатуры установлен на ваш терминал RK95:

Код	Описание
3	Цифровая + функциональные клавиши (38 клавиш)
5	Цифровая + Альфа (52 клавиш; Эмуляция терминала VT)
6	52 Клавиш - Эмуляция терминала TN3270
8	52 Клавиш - Эмуляция терминала TN5250

2.7.9. KEYPAD BACKLIGHT

The keypad backlight is adjustable from [App Drawer \(All Apps\)](#) | **Settings**  | **Display**  | **Backlight level**.

Simply drag the slider to the right (to increase brightness) or left (to reduce brightness) to adjust the backlight brightness level.

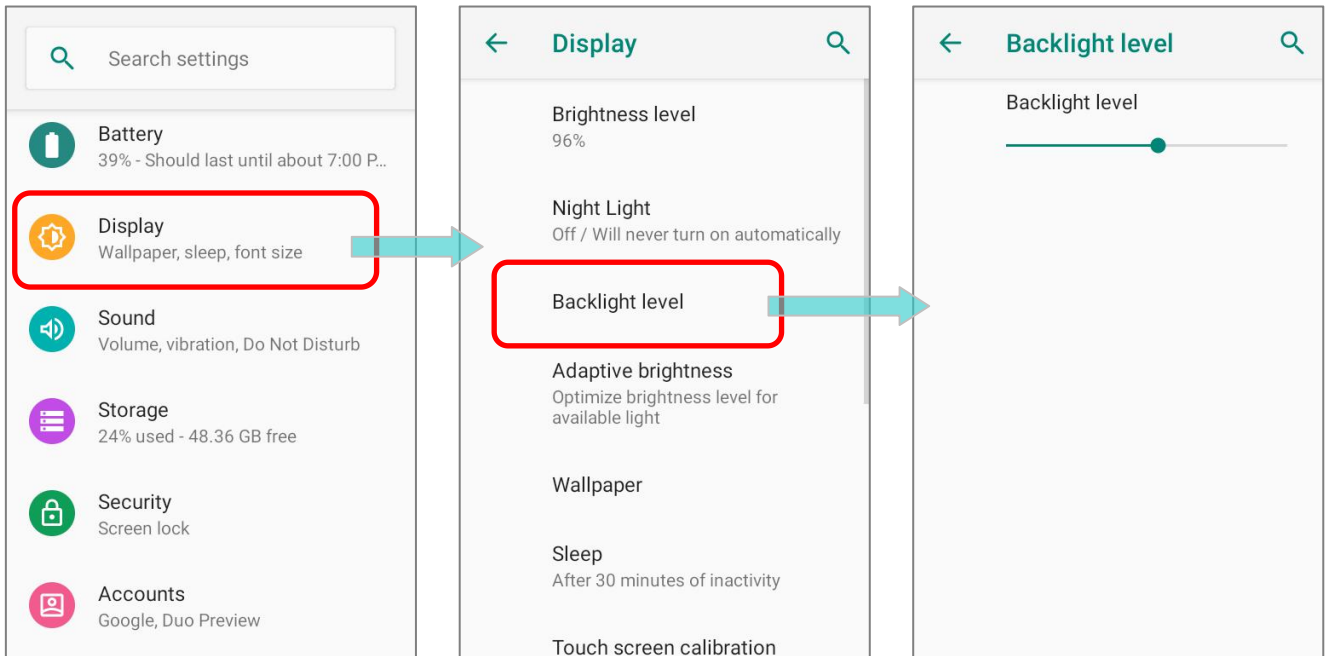

2.7.10. КОРПОРАТИВНЫЕ НАСТРОЙКИ (ENTERPRISE SETTINGS)

Приложение “**Enterprise Settings**” помогает вам управлять физической клавиатурой.

Перейдите в **Все приложения** и нажмите на  “**Enterprise Settings**” для настройки звука физической клавиатуры. Значение по умолчанию — **None**.

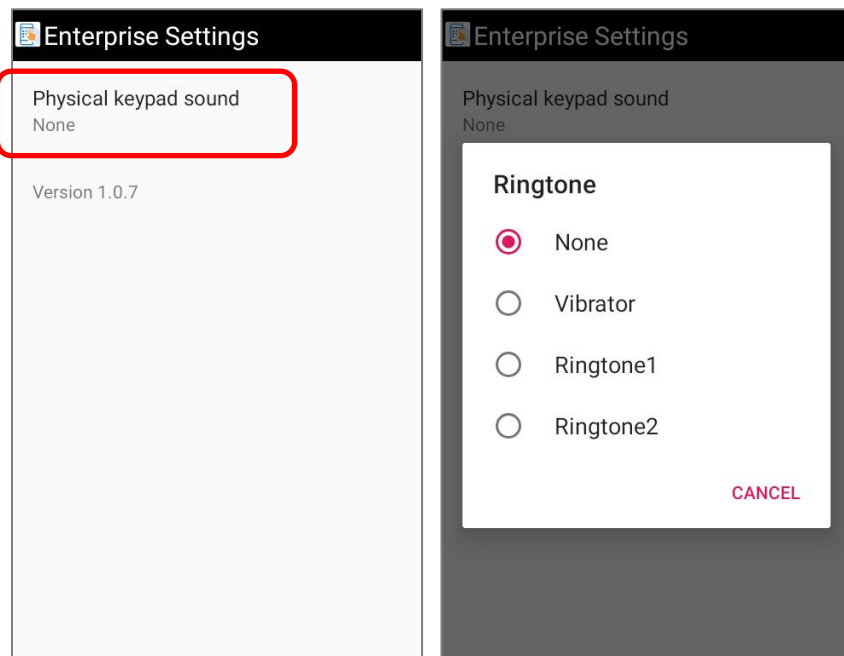

Для модели **RK95 Cold Chain** см. **Корпоративные настройки для Cold Chain**.

2.8. ЗАХВАТ ДАННЫХ

2.8.1. СЧИТЫВАТЕЛЬ ШТРИХ-КОДА

Для обеспечения гибкости и различных требований к работе, для терминала доступны различные считывающие модули. В зависимости от модели встроенного считывателя, терминал может сканировать штрих-коды различных типов.

2.8.2. ЦИФРОВАЯ КАМЕРА

Интегрированная 13 мега пиксельная камера терминала специально разработана для сбора фото данных. Вы можете использовать приложения фотографирования для включения камеры и съемки. По умолчанию, изображения, снятые камерой сохраняются в формате JPG в папке **DCIM**, расположенной во внутренней памяти терминала.

Глава 3

ИСПОЛЬЗОВАНИЕ ТЕРМИНАЛА

В этой главе описываются основные навыки работы с терминалом сбора данных RK25, например, как управлять начальным экраном, проверять состояние системы и управлять уведомлениями. Дополнительные утилиты для сбора, обработки и передачи данных, представлены в последующих главах.

В ДАННОЙ ГЛАВЕ

3.1 Главный экран	112
3.2 Строка состояния	117
3.3 Спящий режим и блокировка терминала	125
3.4 Обновление ОС	127
3.5 Резервное копирование данных	130
3.6 Сброс к заводским настройкам	132

3.1. ГЛАВНЫЙ ЭКРАН

Когда терминал полностью заряжен, нажмите клавишу питания и удерживайте ее в течение трех секунд, чтобы включить терминал. Появится **Экран блокировки**.

ЭКРАН БЛОКИРОВКИ

Чтобы перейти на вам нужно разблокировать экран блокировки., вам нужно разблокировать экран блокировки.

Просто переместите иконку блокировки  вверх, чтобы разблокировать экран. Вам может понадобиться дополнительно нарисовать графический ключ, ввести ПИН-код или пароль в зависимости от установленного способа блокировки экрана.

СПИСОК ВСЕХ ПРИЛОЖЕНИЙ

Чтобы попасть в список **Все приложения**, пожалуйста, проведите пальцем с нижней части экрана вверх.

ИЗМЕНИТЬ ОБОИ ГЛАВНОГО ЭКРАНА

- 1) Нажмите и удерживайте на любое пустое место на главном экрана.
- 2) Нажмите **Обои** в появившемся меню и выберите приложение, которое вы хотите использовать.
- 3) Выберите изображение для использования в качестве обоев.
- 4) Нажмите **Установить как обои**.
- 5) В появившемся меню, выберите "Home screen" (Главный экран), "Lock screen" (Экран блокировки), и "Home screen and lock screen" (Главный экран и экран блокировки).

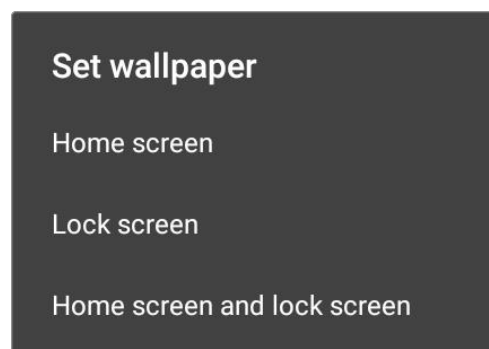
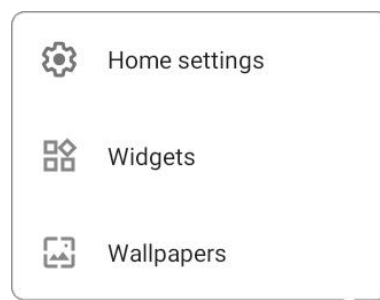

3.1.1. ПРИЛОЖЕНИЯ И ВИДЖЕТЫ НА ГЛАВНОМ ЭКРАНЕ

ДОБАВИТЬ ПРИЛОЖЕНИЕ НА ГЛАВНЫЙ ЭКРАН

Чтобы добавить приложение на главный экран:

- 1) Откройте **Все приложения** с главного экрана.
- 2) Выберите приложение, которое вы хотите добавить, нажмите на иконку и удерживайте.
- 3) При нажатии и удерживании иконку приложения появится меню **О приложении** и/или **ярлыки приложения**. Просто проигнорируйте это меню и перетащите её в любую позицию.
- 4) Появится главный экран. Перетащите значок приложения в нужное место и отпустите, чтобы разместить его.

ДОБАВИТЬ ВИДЖЕТ НА ГЛАВНЫЙ ЭКРАН

- 1) Нажмите и удерживайте пустое место на главном экране. Нажмите **Виджеты** в появившемся меню.

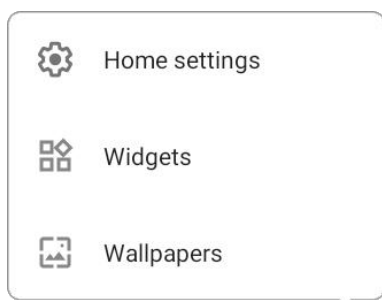

- 2) Выберите нужный вам виджет в списке.
- 3) Нажмите и удерживайте виджет, пока не появится макет главного экрана. Перетащите виджет в нужное место и отпустите, чтобы разместить его.
- 4) Для ярлыка настройки вам нужно будет выбрать конкретный параметр из списка ярлыков.

ДОБАВЬТЕ ДЕЙСТВИЕ ИЗ ЯРЛЫКА ПРИЛОЖЕНИЯ НА ГЛАВНЫЙ ЭКРАН

Чтобы создать **иконку Действия** из ярлыков приложений на главный экран, пожалуйста:

- 1) Нажмите и удерживайте иконку приложения (независимо от того, находится ли он на главном экране или в общем списке приложений), чтобы открыть его **ярлыки**.
- 2) Нажмите и удерживайте **Действие** из списка ярлыков приложений и перетащите его в нужное место на главном экране.
- 3) Отпустите **иконку Действия**, чтобы он был размещен на главном экране.

РАСПОЛОЖЕНИЕ ПРИЛОЖЕНИЙ, ДЕЙСТВИЙ И ВИДЖЕТОВ НА ГЛАВНОМ ЭКРАНЕ

Чтобы переместить или удалить приложение:

- 1) Нажмите и удерживайте иконку приложения появится меню **О приложении** и/или **ярлыки приложения**. Просто проигнорируйте это меню и перетащите её в любую позицию.
- 2) Появится режим редактирования, и в верхней части экрана появится опция «**X Убрать**», на которую вы можете перетащить нежелательное приложение, чтобы удалить его, или перетащить иконку в нужное вам положение и отпустить её, чтобы он был размещен.

Чтобы переместить или удалить действие/виджет:

- 1) Нажмите и удерживайте иконку действия/виджет, чтобы войти в режим редактирования.
- 2) Переместите её в область "**X Убрать**" чтобы удалить его, или перетащить иконку в нужное вам положение и отпустить её, чтобы он был размещен.

Чтобы изменить размер виджета, коснитесь его и удерживайте, пока не появится белая рамка. Нажмите и перетащите белую точку, чтобы изменить масштаб виджета.

3.1.2. ПАПКА НА ГЛАВНОМ ЭКРАНЕ

СОЗДАТЬ ПАПКУ

- 1) На главном экране, который вы хотите настроить, нажмите и удерживайте приложение/действие/виджет, который вы хотите переместить, перетащите иконку поверх другой иконки, чтобы создать папку.
- 2) При пересечении иконок двух приложений/виджетов/действий создаётся папка.
- 3) После того, как вы отпустите иконку, они будут заключены в круг.

ПЕРЕИМЕНОВАТЬ ПАПКУ

- 1) Нажмите на папку, которую вы хотите назвать/переименовать.
- 2) Папка расширится от маленького круга до полного прямоугольника, чтобы отобразить все находящиеся в ней ярлыки. Нажмите на «Папка без названия» и отредактируйте имя папки.
- 3) Нажмите клавишу **ОК** на экранной клавиатуре после завершения ввода названия.
- 4) Нажмите в любом месте экрана, папка сожмется в маленький кружок с новым названием.

УДАЛИТЬ ПАПКУ

- 1) Нажмите и удерживайте папку, которую хотите удалить..
- 2) Перетащите папку в верхнюю часть экрана, где находится опция «**X Убрать**».

Примечание:

Обратите внимание, что при удалении папки содержащиеся в ней ярлыки также будут удалены.

3.1.3. ТЕКУЩИЕ ПРИЛОЖЕНИЯ

Чтобы открыть **Список открытых приложений**, нажмите кнопку «**Недавние приложения**» .



В меню недавних приложений вы можете:

БЫСТРО ПЕРЕКЛЮЧАТЬСЯ МЕЖДУ ПРИЛОЖЕНИЯМИ

Проведите пальцем влево или вправо, чтобы пролистать список открытых приложений и нажмите на нужное, чтобы открыть его на экране.

ЗАВЕРШИТЬ РАБОТУ ПРИЛОЖЕНИЯ

Проведите приложение вверх, чтобы закрыть его.

Примечание:







Закройте неиспользуемые приложения, чтобы освободить оперативную память. Не забудьте сохранить свои данные или настройки перед закрытием любого приложения.

3.2. СТРОКА СОСТОЯНИЯ











В левой части строки состояния находятся **иконки уведомления**, когда как в правой части - расположены **иконки статуса**.

3.2.1. ИКОНКИ СТРОКИ СОСТОЯНИЯ

ИКОНКИ СТАТУСА

Иконка	Описание
	Устройство было подключено к устройству Bluetooth.
	Устройство в данный момент подключено к сети Wi-Fi и выполняет передачу данных.
	Режим полета активен - все радио модули отключены.
	Будильник включен.
	Все звуки отключены, кроме будильника (режим вибрации).
	Основная батарея полностью заряжена.
	Основная батарея частично разряжена.
	Основная батарея почти полностью разряжена и требует срочной подзарядки (<5%).
	Основная батарея заряжается от внешнего источника питания.

ИКОНКИ УВЕДОМЛЕНИЯ



Иконка	Описание
	Уведомление системы Android, например « Включена отладка по USB » или « Зарядка этого устройства по USB ». Откройте панель уведомлений для получения более подробной информации.
	Устройство производит синхронизацию данных.
	Предстоящее событие.
	Устройство скачивает данные.
	Устройство отправляет данные.
	Доступна Wi-Fi сеть.
	Подготовка карты памяти.
	Подключены наушники/гарнитура.
	Wi-Fi точка доступа активна.
	Wi-Fi включится автоматически, когда поблизости появится сохраненная сеть с сильным сигналом.

3.2.2. ПАНЕЛЬ БЫСТРЫХ НАСТРОЕК

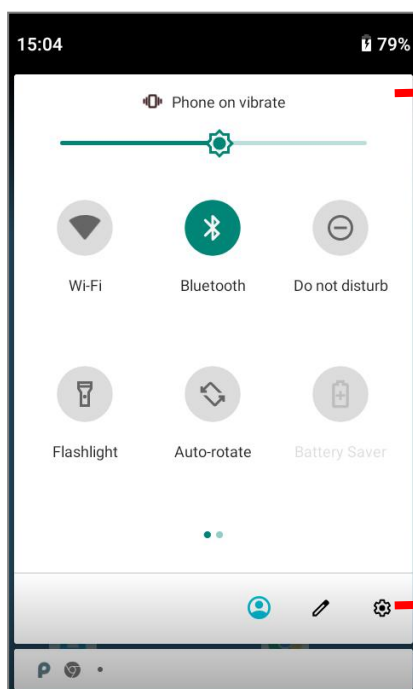
Иконки статуса сообщают об основных параметрах системы, таких как уровень заряда батареи, состояние подключения по Bluetooth или Wi-Fi. С помощью строки состояния вы можете быстро перейти к настройкам для внесения оперативных изменений. Чтобы открыть меню **Быстрых настроек**, проведите двумя пальцами от полосы состояния сверху экрана вниз. Вы можете нажать на каждую из иконок статуса, чтобы переключаться между различными режимами или переходить в различные меню настроек.



Меню быстрых настроек

Нажмите на три кнопки, , , и  в нижней части меню быстрых настроек для перехода к соответствующим настройкам:

 “Настройки пользователя”

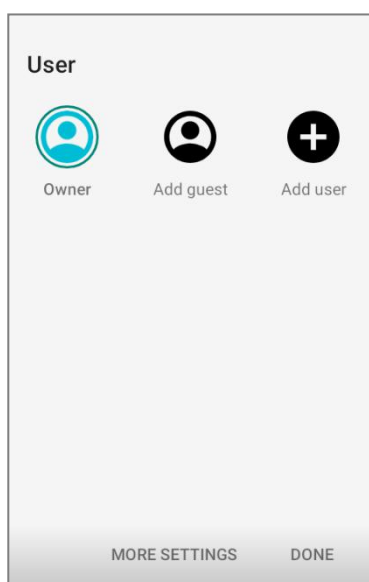

 Меню редактирования

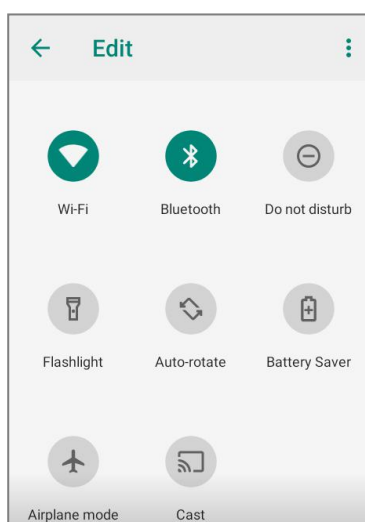

 “Настройки”

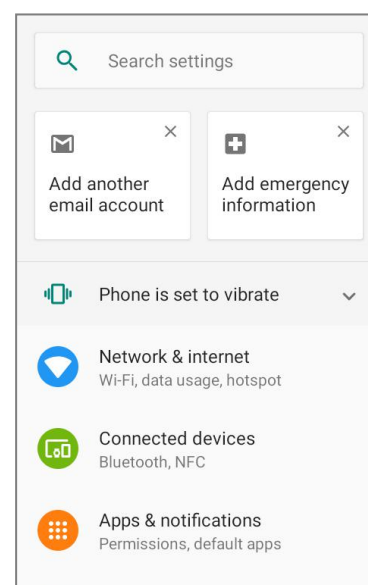



РЕДАКТИРОВАНИЕ МЕНЮ БЫСТРЫХ НАСТРОЕК

Чтобы изменить меню **Быстрых настроек**, пожалуйста:

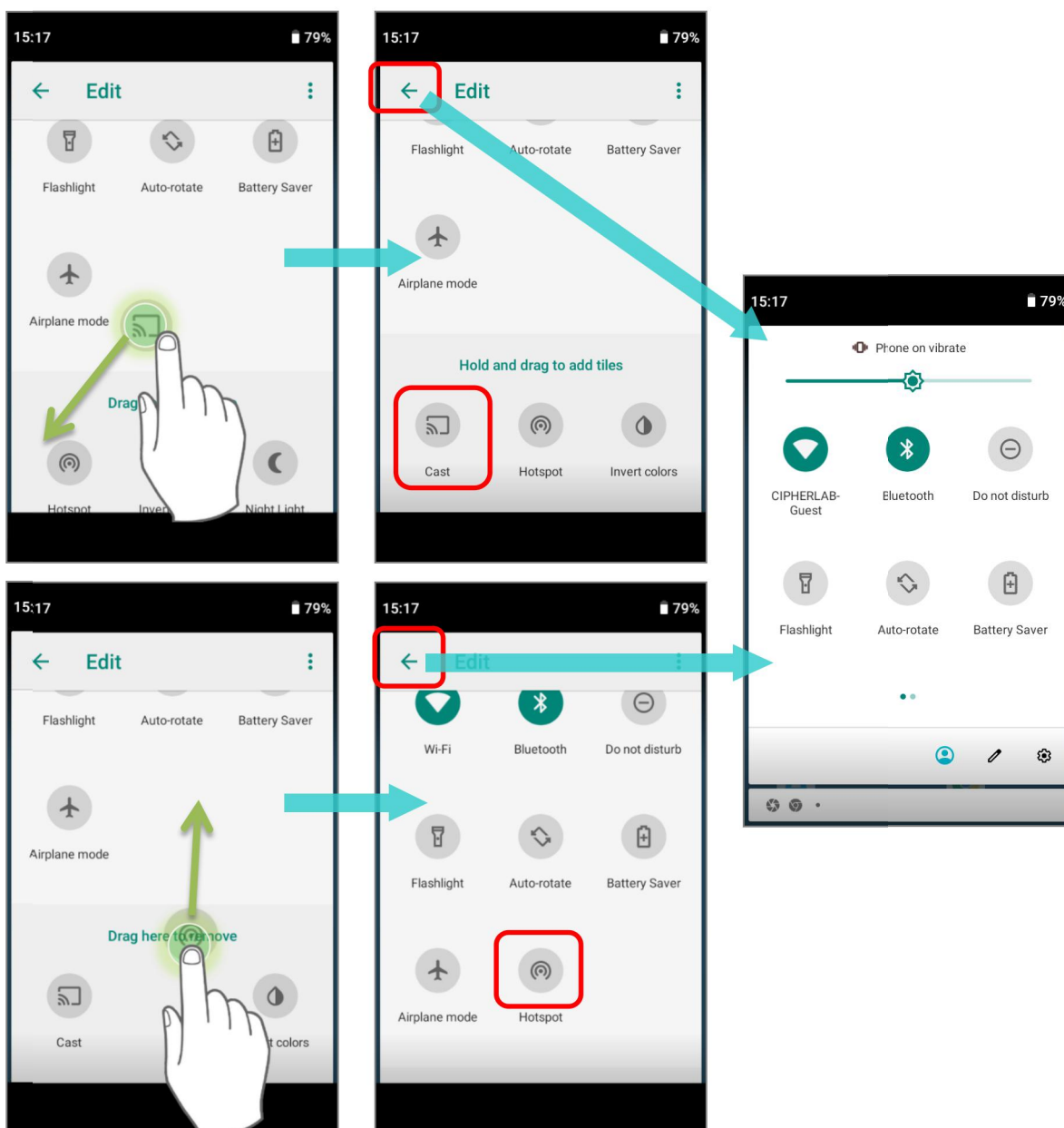
- 1) Нажмите "**Изменить**" , чтобы попасть в меню **Изменить**.
- 2) **Удаление:** Чтобы убрать какую либо элемент, нажмите и удерживайте его, перетащите в область "**Чтобы удалить, перетащите сюда**" в нижней части экрана и отпустите.
- 3) **Добавление:** Чтобы добавить какой либо элемент, нажмите и удерживайте его, перетащите в верхнюю область экрана и отпустите.
- 4) Вернитесь в меню **Быстрых настроек**, все изменения в силе.



Чтобы сбросить настройки меню **Быстрых настроек**, пожалуйста:

- 1) Нажмите **"Изменить"** , чтобы попасть в меню **Изменить**.
- 2) Нажмите **Еще**  в правом верхнем углу и нажмите **"Сбросить"**.

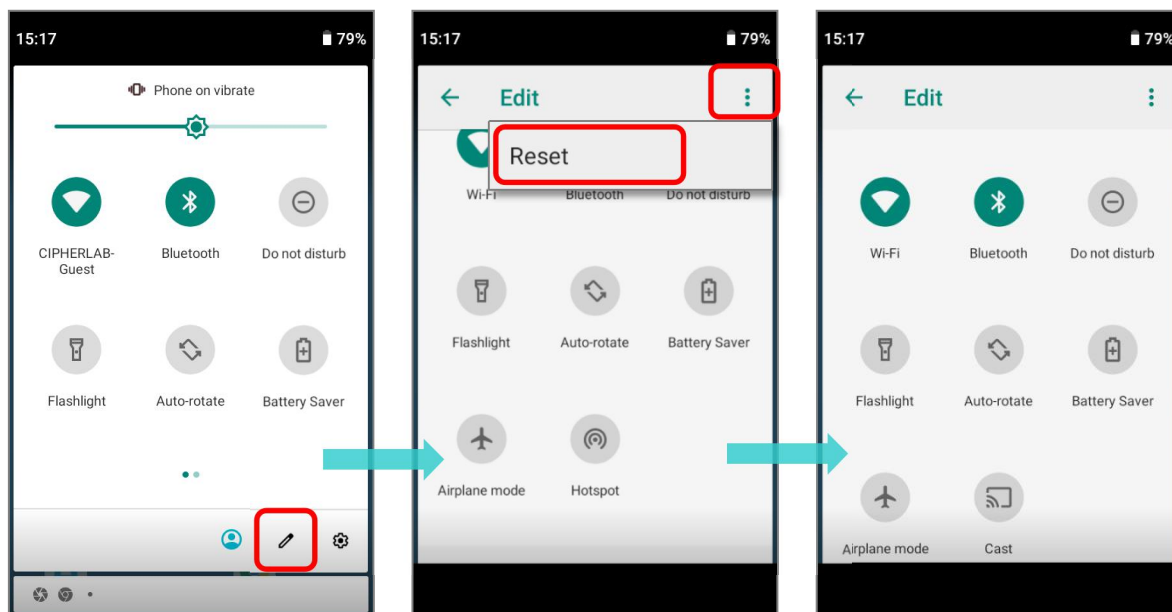

3.2.3. ПАНЕЛЬ УВЕДОМЛЕНИЙ

Иконки уведомлений в строке состояния сообщают о важных событиях, таких как входящие звонки, сообщения или подключение по USB.

ПРОВЕРКА УВЕДОМЛЕНИЙ

Чтобы просмотреть подробности уведомления, проведите пальцем вниз по строке состояния, чтобы открыть **Панель уведомлений**. Нажмите на уведомление, чтобы произвести мгновенное действие или перейти в соответствующее приложение.

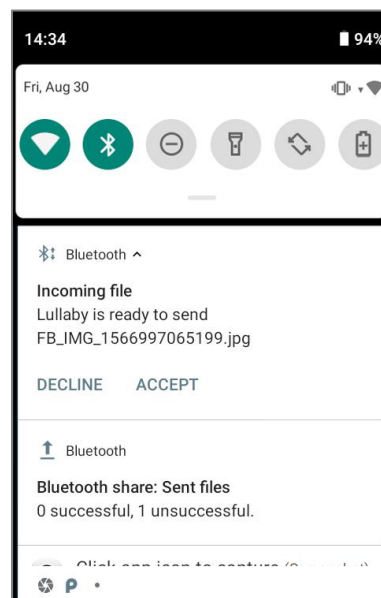

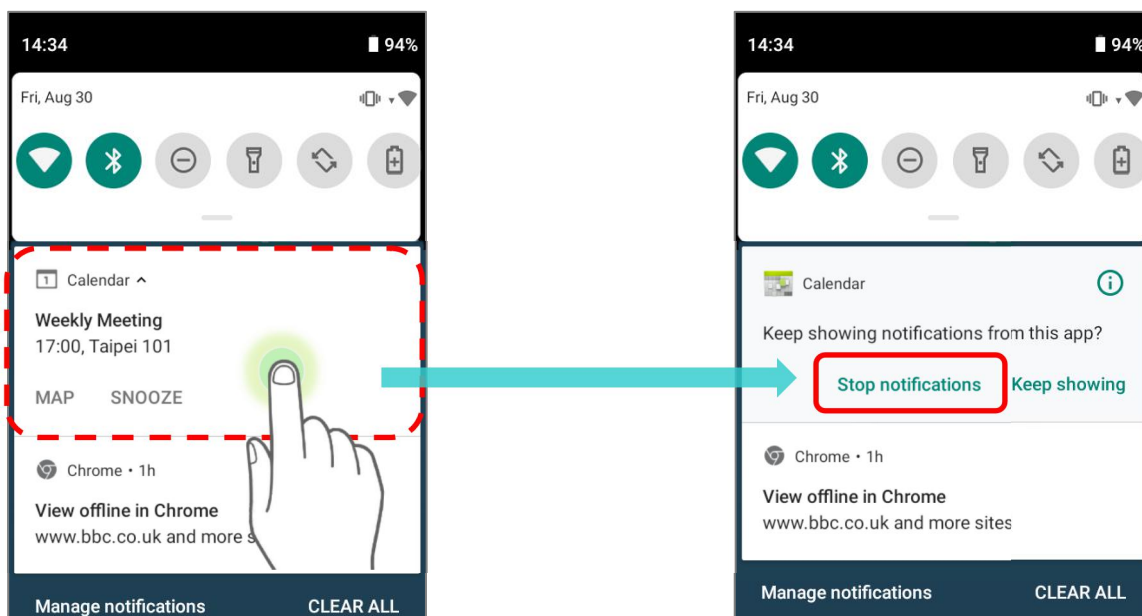

СКРЫТЬ УВЕДОМЛЕНИЯ

Вы можете выключить уведомление для конкретного приложения, нажав и удерживая уведомление, пока не появится название этого приложения. Нажмите **“Отключить уведомления”**, чтобы скрыть уведомления этого приложения.



ИЛИ

- 1) Перейдите в **Все приложения** | **Настройки**  | **Приложения и уведомления**  | **Показать все приложения (XX)** чтобы найти приложение, для которого вы хотите изменить настройки уведомлений.

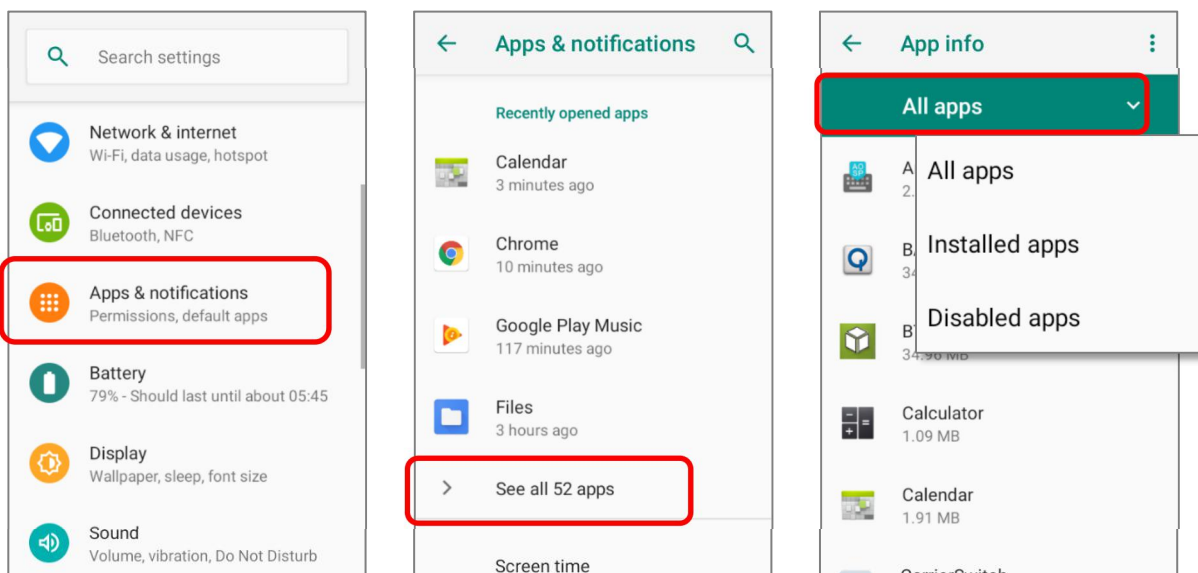

- 2) Нажмите на приложения, чтобы перейти в меню **“О приложении”** и нажмите на пункт **“Уведомления”**, чтобы включить или выключить **“Включить уведомления”** и другие настройки.

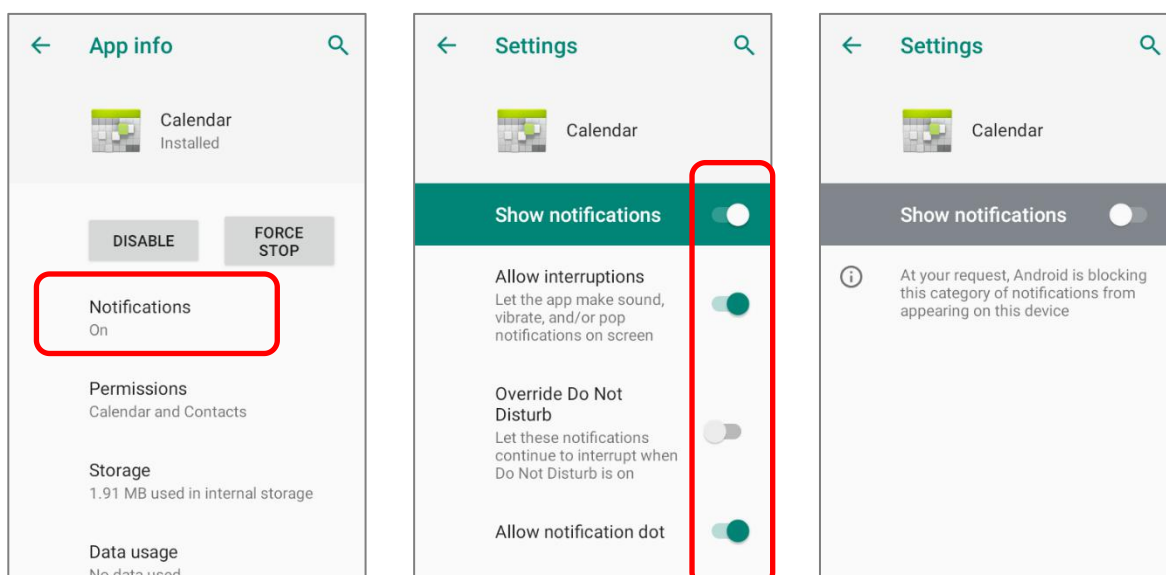

ОЧИСТИТЬ СПИСОК УВЕДОМЛЕНИЙ

Чтобы убрать уведомление с панели, просто нажмите на него и проведите влево или вправо. Вы так же можете очистить весь список уведомлений на панели, нажав **“ОЧИСТИТЬ ВСЕ”** в правой нижней части панели. Уведомления, требующие действие для удаления из списка не будут очищены.

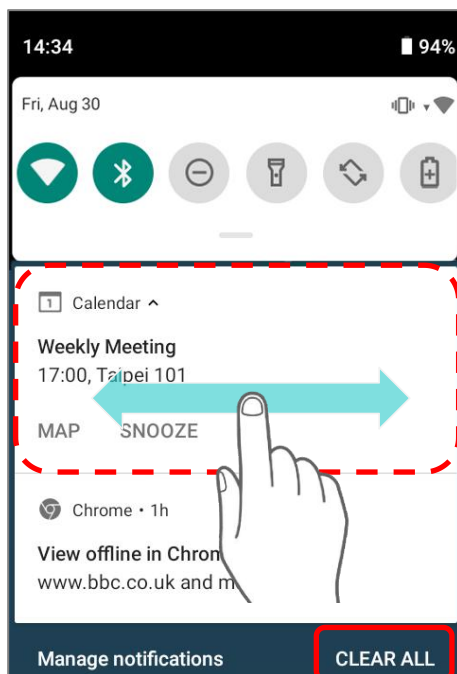

3.3. СПЯЩИЙ РЕЖИМ И БЛОКИРОВКА ТЕРМИНАЛА

3.3.1. СПЯЩИЙ РЕЖИМ

Терминал RK95 непрерывно работает после включения. Чтобы минимизировать электропотребление и ограничить случайную активацию, переведите терминал в спящий режим. При необходимости, терминал можно так же быстро вывести из спящего режима для незамедлительного использования. Когда терминал входит в спящий режим, система входит в энергосберегающий режим, выключающий реакцию сенсорного экрана на прикосновения, а также реакцию на нажатие боковых клавиш и клавиш регулировки громкости.

ПЕРЕВОД В СПЯЩИЙ РЕЖИМ

Нажмите на клавишу питания для перехода терминала в спящий режим. Терминал автоматически уходит в спящий режим после окончания [Времени Выключения Экрана](#) при его неактивности.



Внимание: Для экономии заряда батареи отключайте терминал, когда он не используется.

3.3.2. БЛОКИРОВКА ТЕРМИНАЛА

Установка блокировки экрана позволяет защищать ваши личные данные на устройстве если оно не находится у вас под рукой. Существуют различные типы блокировок.

БЛОКИРОВКА RK95

Перейдите в **Все приложения | Настройки**  | **Защита и местоположение**  | **Блокировка экрана**, чтобы выбрать метод блокировки.

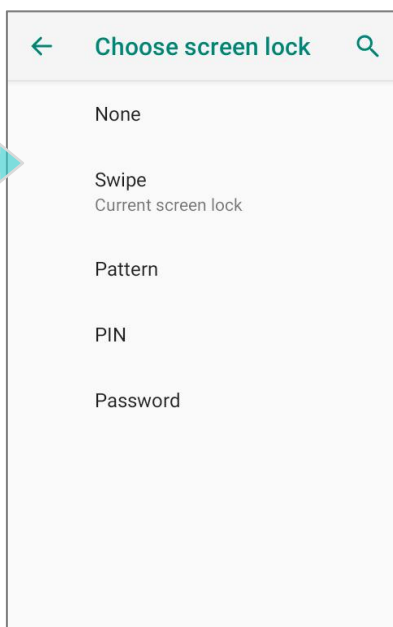
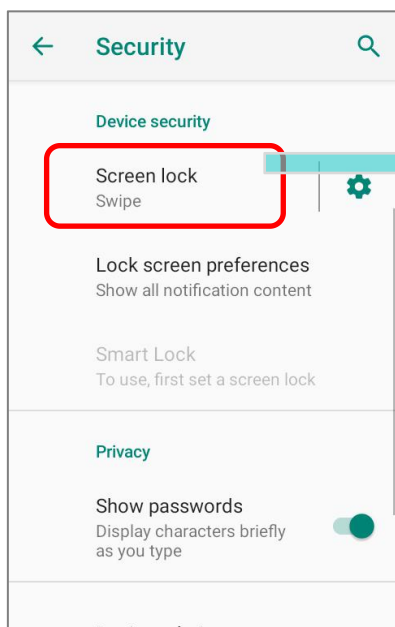

Опция	Описание
Нет	Отключить блокировку экрана.
Провести по экрану	Движение вбок для разблокировки экрана.
Графический ключ	Введите графический ключ для разблокировки экрана.
PIN-код	Введите PIN-код для разблокировки экрана.
Пароль	Введите пароль минимум из 4-х знаков для разблокировки экрана.

Выбрав блокировку с помощью **Графического ключа**, **PIN-кода** или **Пароля**, вы можете получить доступ к дополнительным персонализированным настройкам **Smart Lock**.

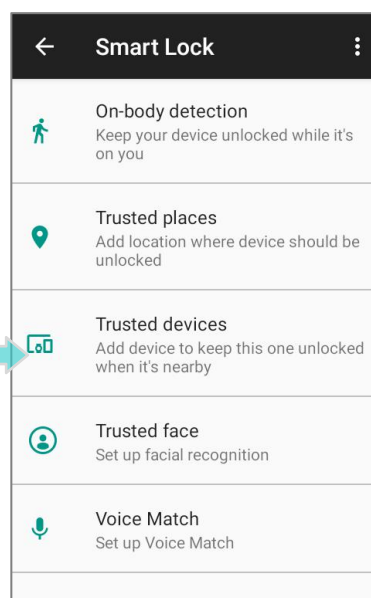
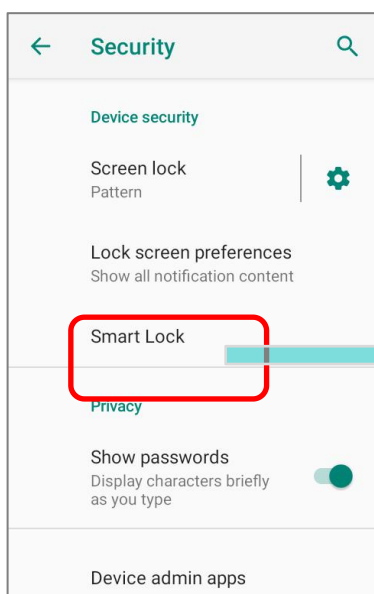

3.4. ОБНОВЛЕНИЕ ОС

Обновление операционной системы терминала позволяет содержать его в оптимальном состоянии. Вы можете выбрать способ обновления системы или по беспроводной сети через интернет или с помощью OTA сервера.

Примечание:

По время процесса обновления терминал выключится. Сохраните все задачи и данные перед обновлением системы, чтобы избежать потери данных.

3.4.1. ОБНОВЛЕНИЕ ПО СЕТИ

Чтобы проверить наличие доступного обновления на сервере, убедитесь, что терминал подключён к беспроводной сети с выходом в Интернет.

Примечание:

Чтобы избежать дополнительных издержек за трафик, рекомендуется использовать Wi-Fi подключение к Интернету для скачивания файла.

- 1) Перейдите в **Все приложения | Настройки**  | **Система**  | **Дополнительно | Обновление системы**  .

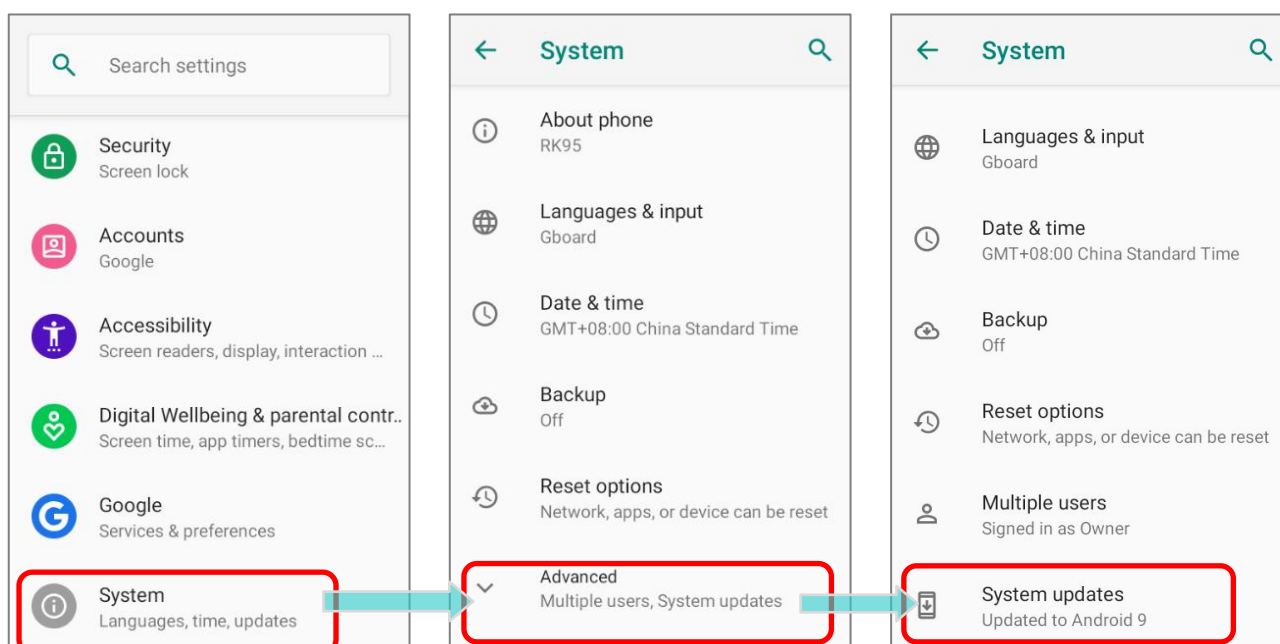

- 2) Появится окно, в котором вас попросят ввести пароль для обновления системы. Пожалуйста, свяжитесь с тех. Поддержкой support@scancode.ru для предоставления вам пароля. После ввода пароля нажмите **ОК**.

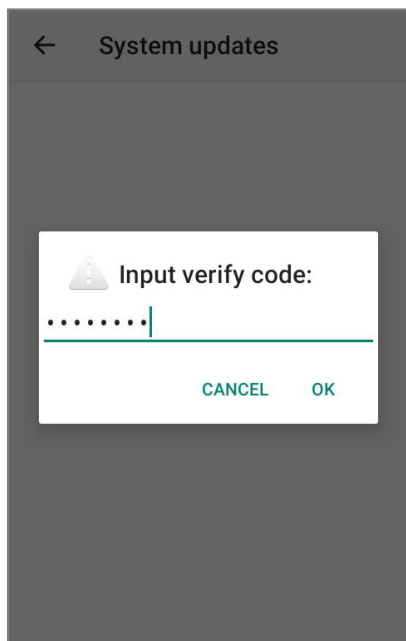

- 3) Терминал начнет поиск доступного новейшего обновления на сервере. Нажмите **Скачать и установить**, чтобы скачать и установить обновление.
- 4) После нахождения файла обновления на сервере, в строке состояния появится иконка уведомления и на панели уведомления появится текстовое уведомление.

АВТОМАТИЧЕСКОЕ ОБНОВЛЕНИЕ

По умолчанию функция автоматического обновления терминала сбора данных RK95 отключена. Вы можете изменить эту настройку с помощью **ADC** (Конфигуратора Развертывания Android).

Включив функцию автоматического обновления, терминал RK95 автоматически определяет наличие последней версии обновления ОС и загружает его. Процесс обновления запланирован на раннее утро, когда устройство включено и не используется.

3.4.2. ОБНОВЛЕНИЕ С ПОМОЩЬЮ SD КАРТЫ ПАМЯТИ

Терминал RK95 автоматически ищет доступные файлы обновления в памяти вашего устройства, а затем устанавливает их.

Получите последнюю версию файла образа обновления системы и скопируйте файл «sduupdate.zip» в папку «sduupdate» на SD-карте. Вставьте SD-карту в слот для карты памяти на устройстве. Нажмите кнопку питания, чтобы включить его.

или

Перенесите файл образа обновления в корневой каталог внутреннего хранилища устройства с помощью кабеля USB Type-C/кабеля с защелкой.

Самая новая версия ОС будет установлена автоматически и вступит в силу при следующей загрузке устройства.



Примечание:

Убедитесь, что SD-карта правильно установлена в терминал. В противном случае, на экране будет отображаться сообщение о том, что ваша версия прошивки самая последняя.

3.5. РЕЗЕРВНОЕ КОПИРОВАНИЕ ДАННЫХ

Служба Резервного Копирования Android позволяет хранить в облаке свои личные данные (настройки календаря Google, контакты Google, данные браузера Google Chrome™ и настройки Gmail™) и некоторые системные настройки под учетной записью Google (через сетевое подключение). Это позволяет вам легко восстановить настройки на этом устройстве после восстановления заводских настроек (см. [Сброс к заводскимнастройкам](#)).

Чтобы начать:

- 1) Убедитесь, что ваше устройство подключено к беспроводной сети.
- 2) Перейдите в **Все приложения | Настройки**  | **Google**  | **Резервное копирование** и включите **Резервное копирование на Google Диск**.

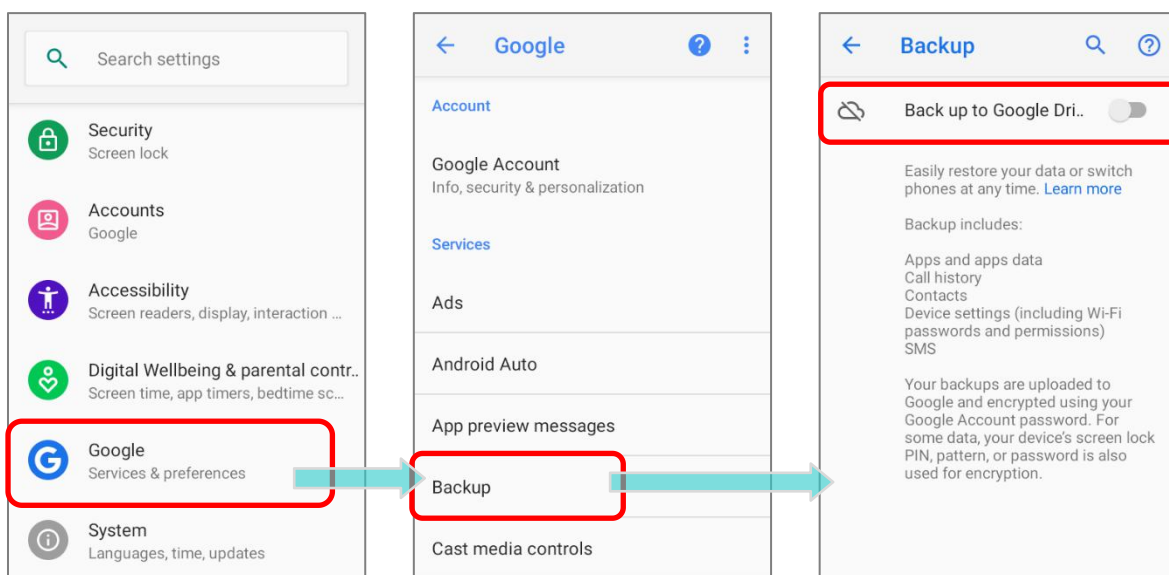

- 3) Нажмите на **Резервная учетная запись**, чтобы войти в свою учетную запись Google.

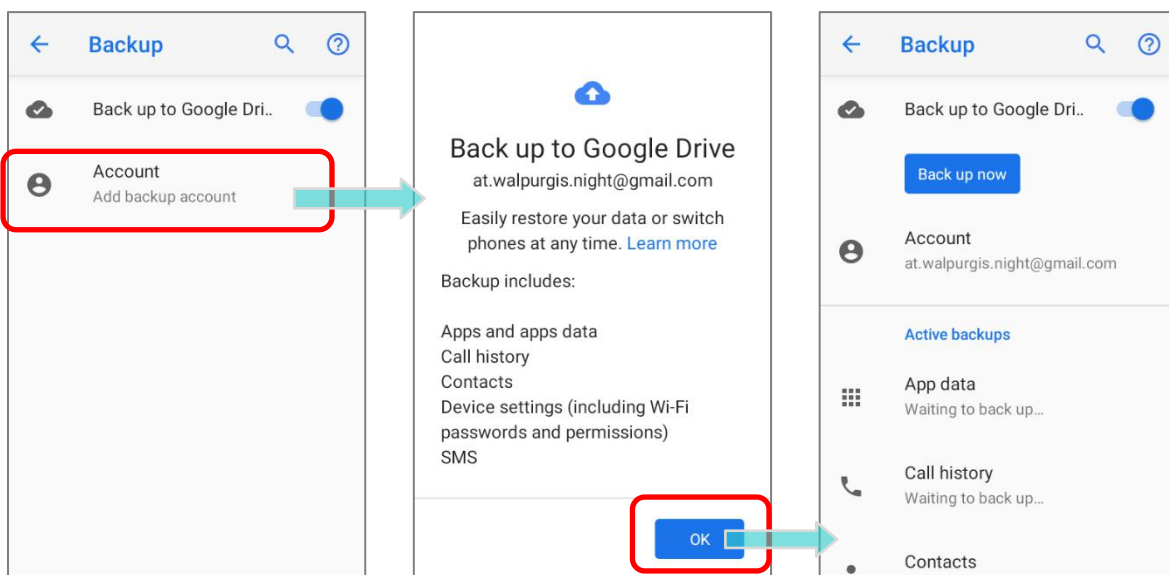

Чтобы восстановить резервную копию личных данных учетной записи Google, просто добавьте эту учетную запись на устройство.

Примечание:

- (1) Для резервного копирования ваших фотографий и видео перейдите в Список приложений | Фото  для синхронизации файлов на вашем устройстве с Google Photo Library.

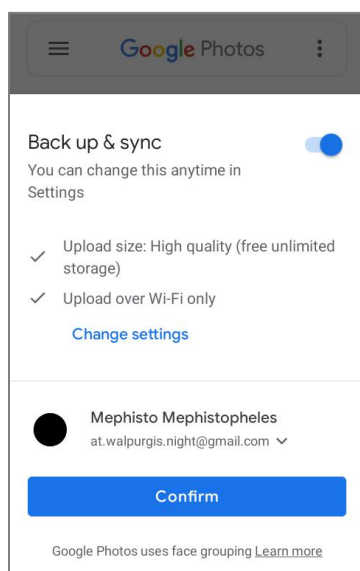

- (2) Для резервного копирования других данных, таких как аудио- или видеофайлы в хранилище устройства, вы можете использовать службу Google Диск.
- (3) Резервное копирование может не обрабатывать определенные данные и настройки приложений.
-

3.6. СБРОС К ЗАВОДСКИМ НАСТРОЙКАМ

Выполнение сброса настроек приведёт к удалению всех данных на вашем терминале (включая журналы вызовов, сообщения, файлы, а также установленные приложения и связанные с ними данные) и вернёт устройство в исходное состояние, в котором оно было включено вами для первый раз.



Настоятельно рекомендуется следовать инструкциям в разделе [Резервное копирование данных](#) для резервного копирования важных данных перед выполнением сброса настроек к заводским.

При настройке мобильного компьютера RK95 с помощью **ADC** (Конфигуратора Развертывания Android) настройки будут автоматически сохранены в «**корпоративный раздел**» вашего терминала RK95, а настройки, сохранённые в корпоративном разделе, не будут удалены при выполнении действия **Удалить все данные (сброс к заводским настройкам)**. Чтобы стереть все настройки, выберите **Erase all data (factory reset with enterprise)**.

3.6.1. УДАЛЕНИЕ ВСЕХ ДАННЫХ (СБРОС К ЗАВОДСКИМ НАСТРОЙКАМ)

“**Удалить все данные (сброс к заводским настройкам)**” удалит все данные, кроме настроек, сохранённых в корпоративном разделе с помощью ADC (Конфигуратора Развертывания Android).

Чтобы начать:

- 1) Перейдите в **Все приложения | Настройки**  | **Система**  | **Сброс настроек**  и нажмите **Удалить все данные (сброс к заводским настройкам)**.

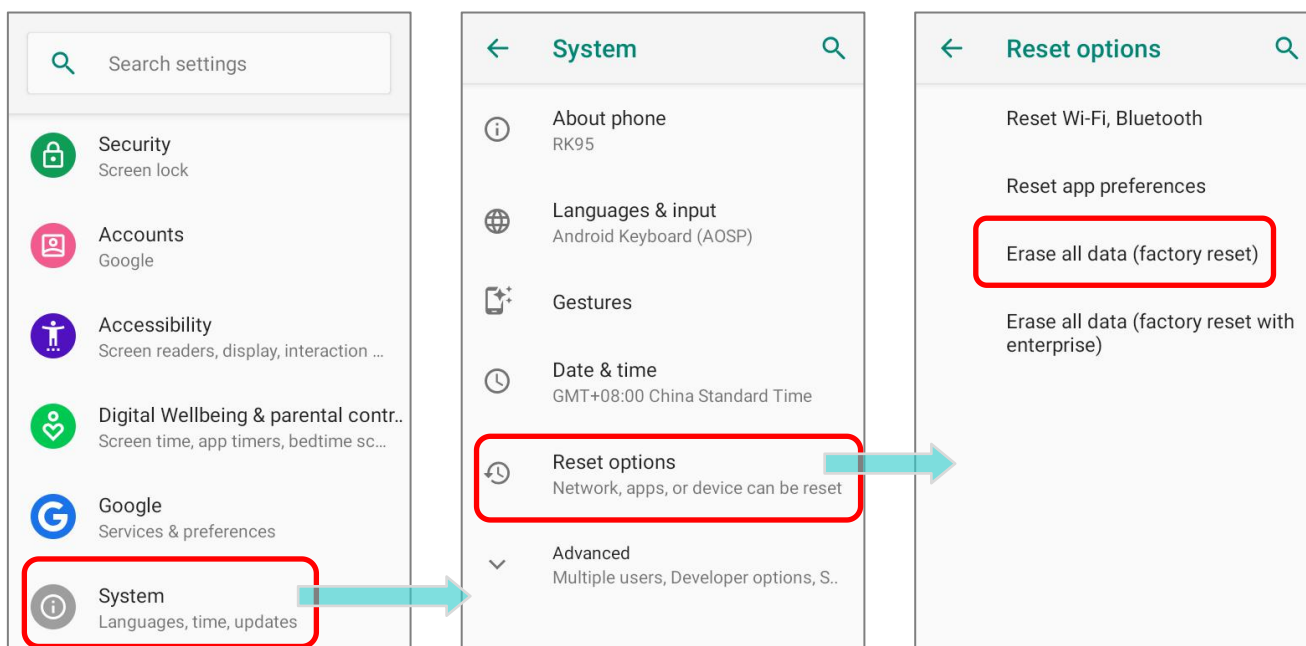

- 2) Подтвердите действие, нажав на кнопки и введите код подтверждения (пожалуйста, свяжитесь с support@scancode.ru , чтобы получить код подтверждения). Нажмите **OK**, чтобы выполнить сброс настроек.

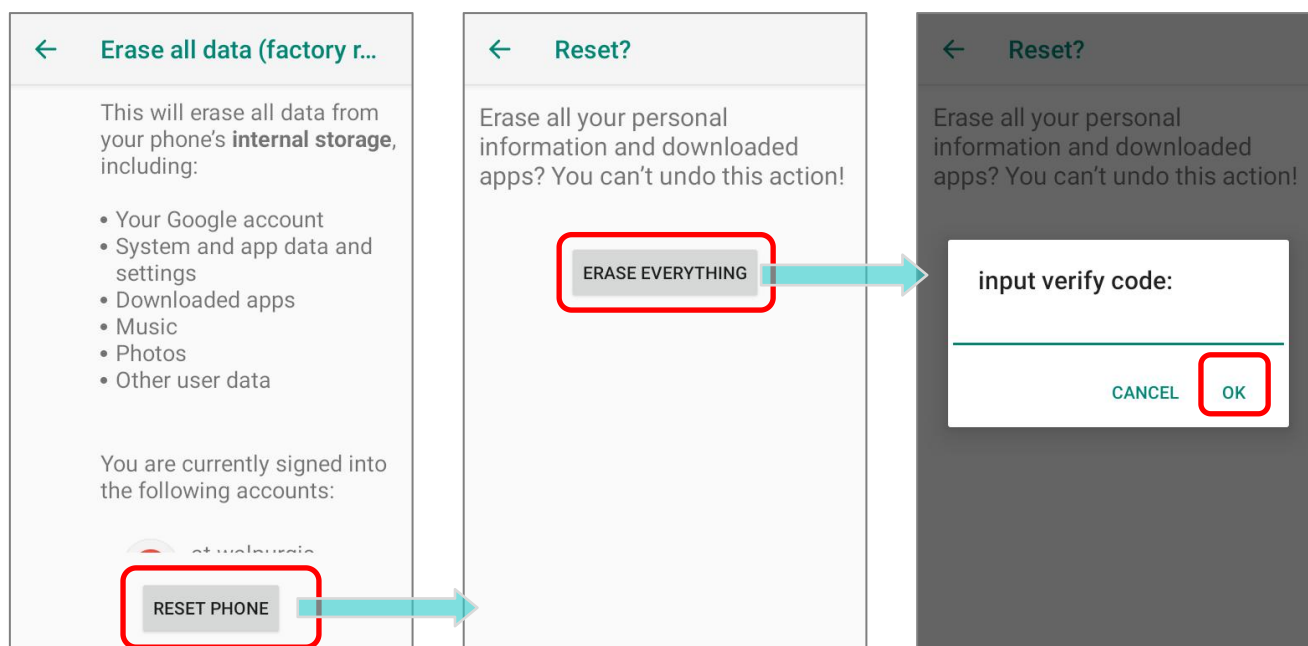

3.6.2. ERASE ALL DATA (FACTORY RESET WITH ENTERPRISE)

Перейдите в **Все приложения** | **Настройки**  | **Система**  | **Сброс настроек**  | **Erase all data (factory reset with enterprise)**.

Подтвердите действие, нажав на кнопки и введите код подтверждения (пожалуйста, свяжитесь с support@scancode.ru , чтобы получить код подтверждения). Нажмите **ОК**, чтобы выполнить сброс настроек.

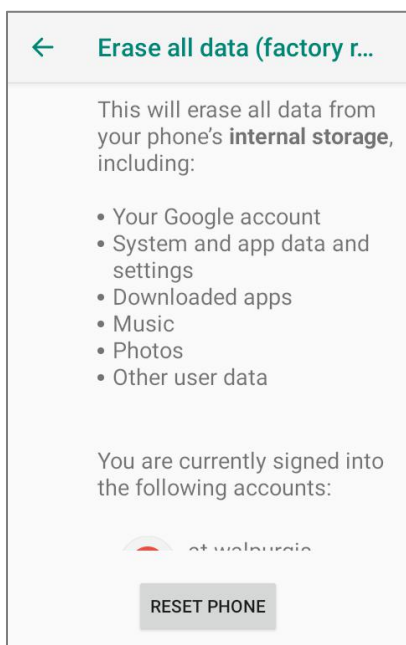

Обратите внимание, что **"Erase all data (factory reset with enterprise)"** удалит все данные, включая настройки, сохранённые в корпоративном разделе с помощью **ADC** (Конфигуратора Развертывания Android).

3.6.3. МАСТЕР ПРИВЕТСТВИЯ

При первом запуске после сброса терминала на заводские настройки, вас встретит Мастер приветствия, который поможет произвести первоначальную настройку устройства, а также восстановит приложения и данные. Вы можете пропустить этот шаг, чтобы сразу начать работать (вы можете закончить соответствующие настройки в любое время в **Все приложения | Настройки** ). Обратите внимание, что для восстановления данных с вашей учетной записи Google, на этом этапе **необходимо подключиться к сети Wi-Fi**.

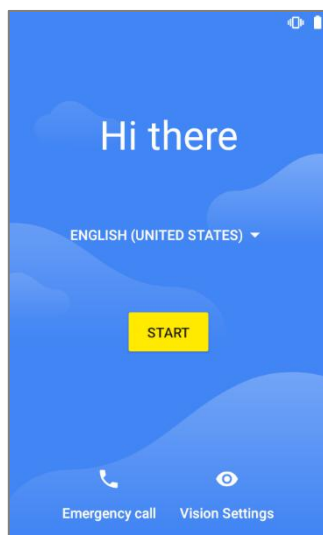

Шаг 1-1:

Нажмите **“НАЧАТЬ”** или **“Выбор языка” / “Настройки отображения”**.

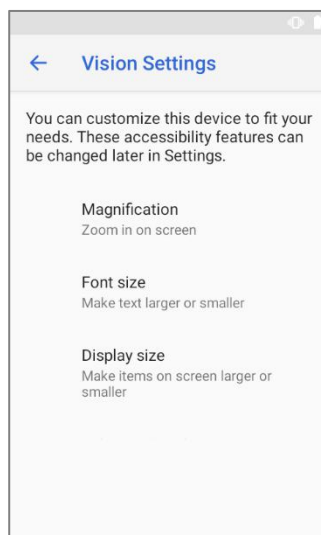

Шаг 1-2:

Настройте устройство, если это необходимо.

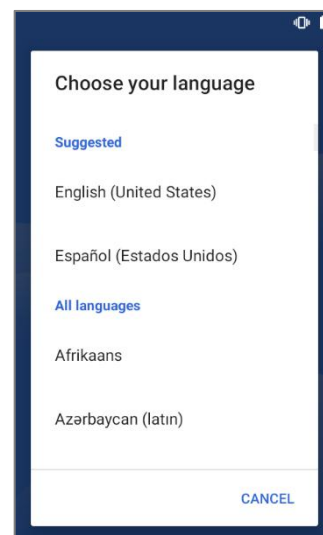

Шаг 1-3:

Выберите системный язык.

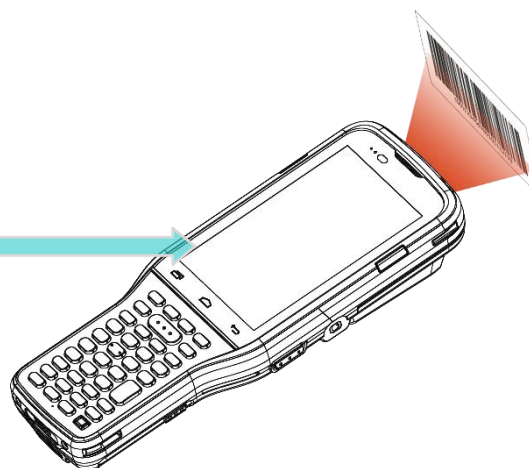
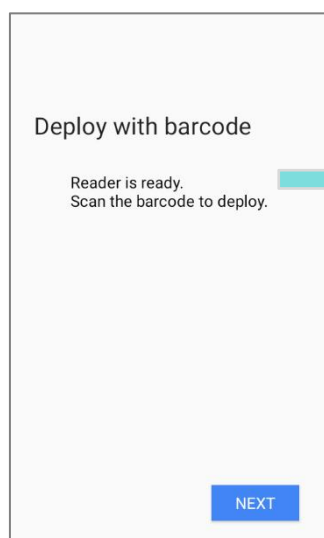

Шаг 2:

Нажмите кнопку сканирования, чтобы отсканировать штрих-код настроек, созданный в **ADC** для применения настроек, или нажмите **«Далее»**, чтобы продолжить настройку с помощью мастера приветствия.

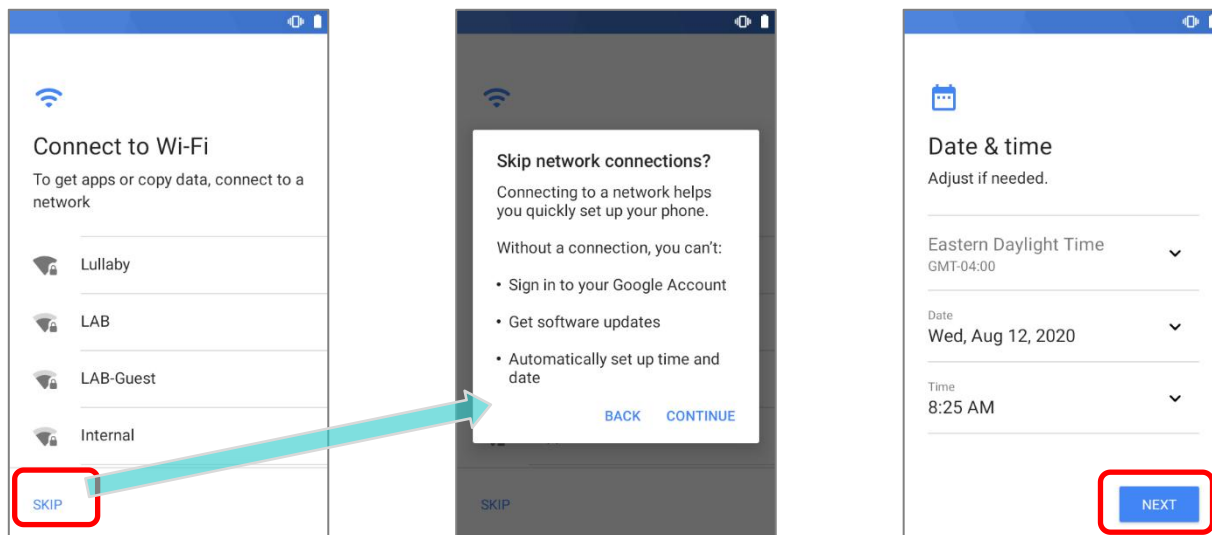

Шаг 3:

Выберите Wi-Fi сеть для входа или нажмите «ПРОПУСТИТЬ», чтобы перейти к следующему шагу. Если вы подключились к Wi-Fi сети, вам будет предложено войти в свою учетную запись Google для восстановления данных.

Шаг 4:

Установите дату и время или просто пропустите этот шаг, нажав **ДАЛЕЕ**.

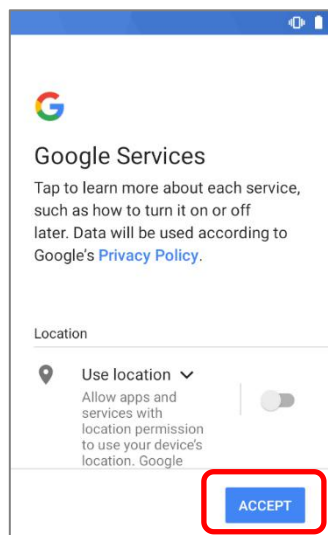

Шаг 5:

Выберите сервисы Google, которые хотите активировать и нажмите **ПРИНЯТЬ**.

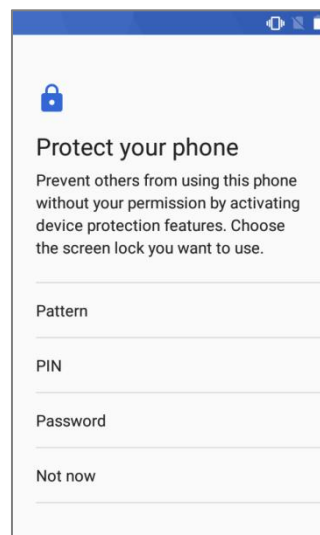

Шаг 6:

Настройте методы защиты для защиты этого устройства. Выберите **Не сейчас**, чтобы пропустить.

После завершения первоначальной настройки нажмите **Понял**, чтобы начать использовать свой терминал. Приложения и настройки будут восстановлены в фоновом режиме.

Глава 4

МОДЕЛЬ «COLD CHAIN» ДЛЯ РАБОТЫ В ХОЛОДНЫХ УСЛОВИЯХ

В этой главе будет представлен пользовательский интерфейс модели RK95 Cold Chain для работы на холоде.

В ДАННОЙ ГЛАВЕ

- 4.1 Корпоративные настройки для модели Cold Chain138
- 4.2 Переключение режимов работы нагревателя 145
- 4.3 Уведомления и предупреждения 152

4.1. КОРПОРАТИВНЫЕ НАСТРОЙКИ ДЛЯ МОДЕЛИ COLD CHAIN

Предустановленное приложение “**Enterprise Settings**” помогает вам управлять физической клавиатурой и нагревателями.

Для запуска “**Enterprise Settings**”, перейдите в **Все приложения** и нажмите на “**Enterprise Settings**”.

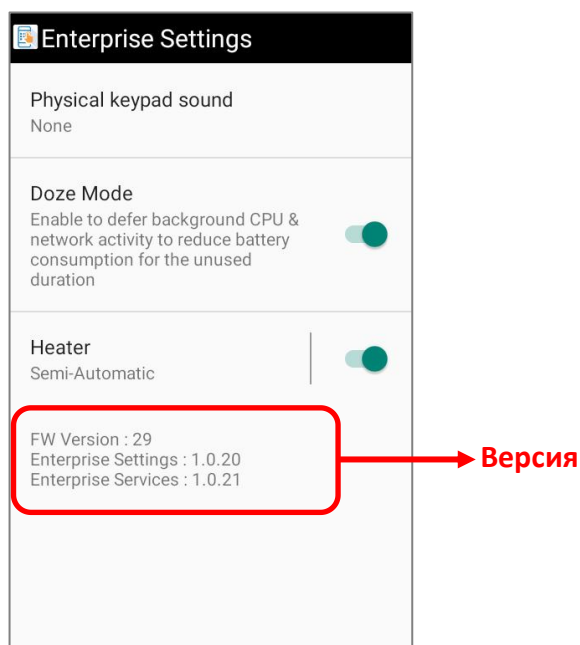

Доступные настройки будут показаны в главном меню приложения “**Enterprise Settings**”:

Настройка	Описание
Physical keypad sound	Настройка звука физической клавиатуры. Значение по умолчанию — « None » (Нет).
Doze Mode	“ Doze Mode ” включён по умолчанию. Пожалуйста, обратитесь к https://developer.android.com/training/monitoring-device-state/doze-standby за более подробной информацией.
Heater	Контроль температуры устройства и нагревателя.
Version Information	Информация о версии для устранения неполадок.

Примечание: Всегда используйте полностью заряженную основную батарею для замены батареи.

4.1.1. НАСТРОЙКИ НАГРЕВАТЕЛЯ: ОБЗОР

“Heater” (Нагреватель) предназначен для контроля температуры устройства и нагревателей. Нажмите на переключатель, чтобы включить или выключить нагреватели, в зависимости от условий эксплуатации.

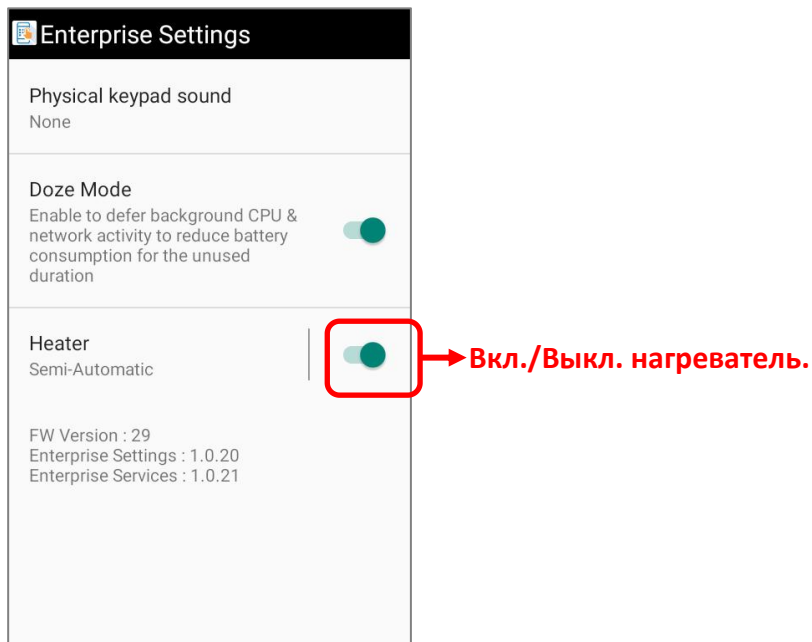

Нажмите на “Heater” для перехода к дополнительным настройкам:

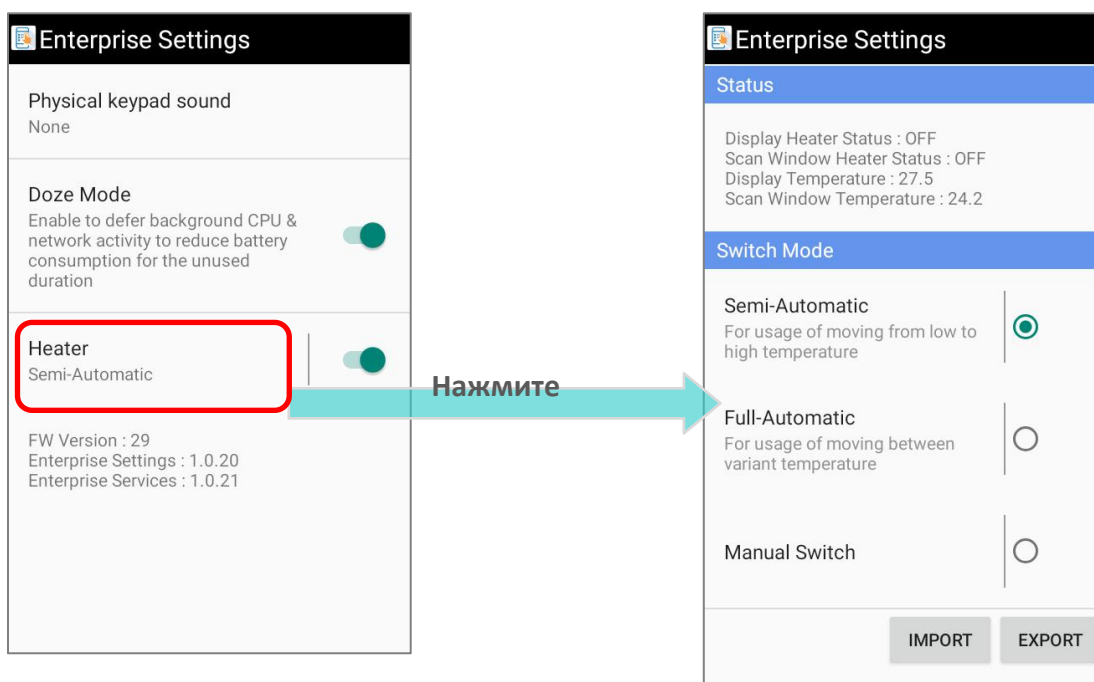

4.1.2. НАСТРОЙКИ НАГРЕВАТЕЛЯ: СОСТОЯНИЕ

“**Status**” (**Состояние**) показывает состояние нагревателя дисплея и нагревателя окна считывателя.

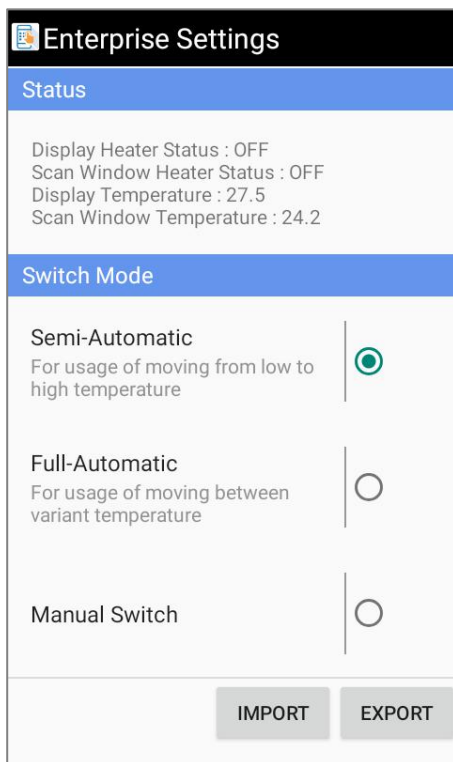

Информация о состоянии:

Описание	
Display Heater Status	Показывает, включён или выключен нагреватель дисплея устройства.
Scan Window Heater Status	Показывает, включён или выключен нагреватель окна считывания.
Display Temperature	Отображение текущей температуры нагревателя на дисплее устройства. Значение обновляется каждые 2 секунды.
Scan Window Temperature	Отображение текущей температуры нагревателя окна сканирования. Значение обновляется каждые 2 секунды.

4.1.3. НАСТРОЙКИ НАГРЕВАТЕЛЯ: ПЕРЕКЛЮЧЕНИЕ РЕЖИМА РАБОТЫ

“**Switch Mode**” (Переключение режима) позволяет устанавливать режим работы нагревателя в соответствии с реальными условиями эксплуатации. Для настройки режимов, нагреватель (“**Heater**”) должен быть включен. После включения, пользователь может выбрать между “**Semi-Automatic**” (Полуавтоматический режим), “**Full-Automatic**” (Автоматический режим), и “**Manual Switch**” (Ручное переключение).

“**Switch Mode**” недоступен при выключенном нагревателе.

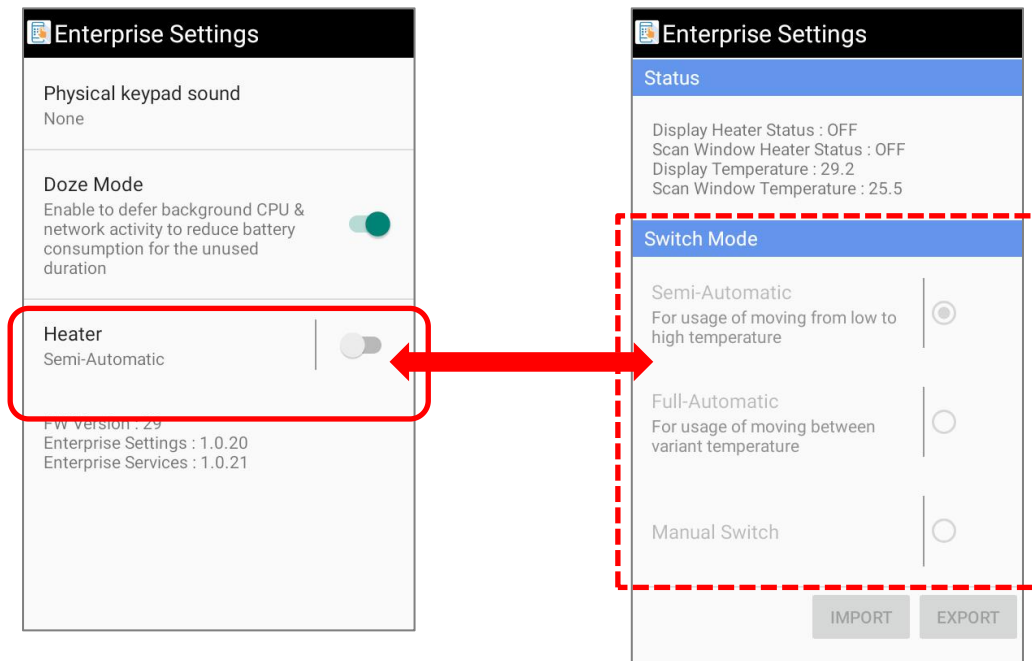

Включите нагреватель (“**Heater**”), чтобы выбрать режимы работы.

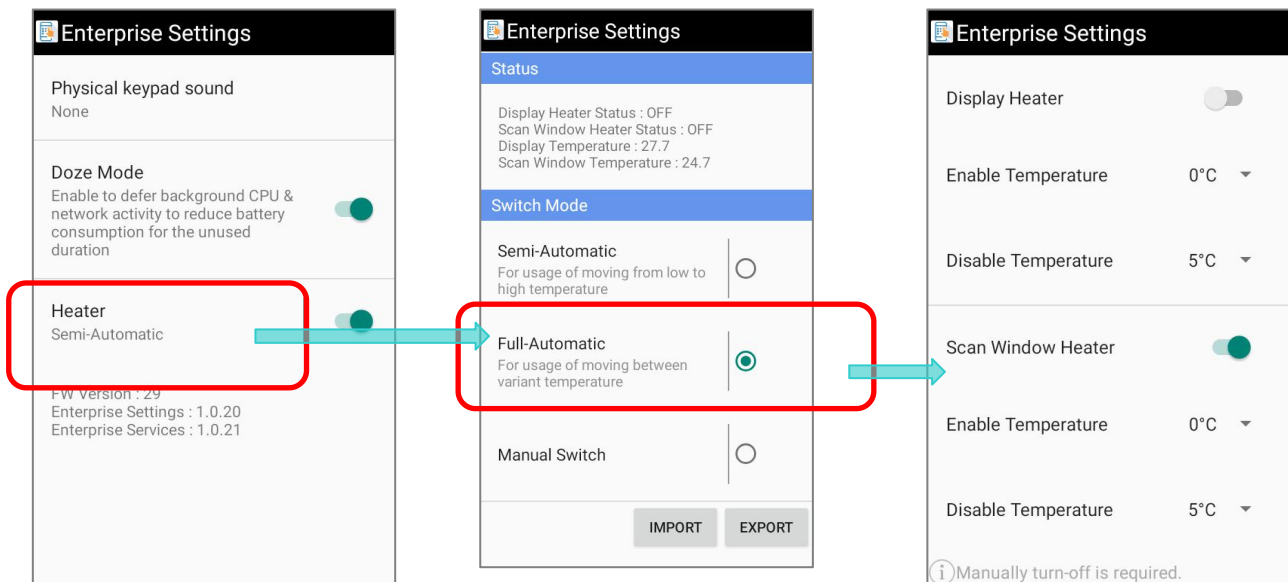

ВЫБОР РЕЖИМА РАБОТЫ НАГРЕВАТЕЛЯ

Чтобы выбрать режим, коснитесь переключателя режима, который необходимо применить.

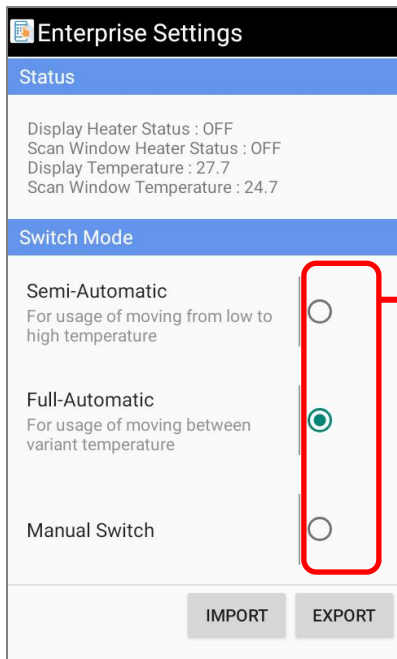

Нажмите на переключатель, чтобы выбрать режим.

Нажмите на режим, который не выбран, чтобы посмотреть его краткое описание.

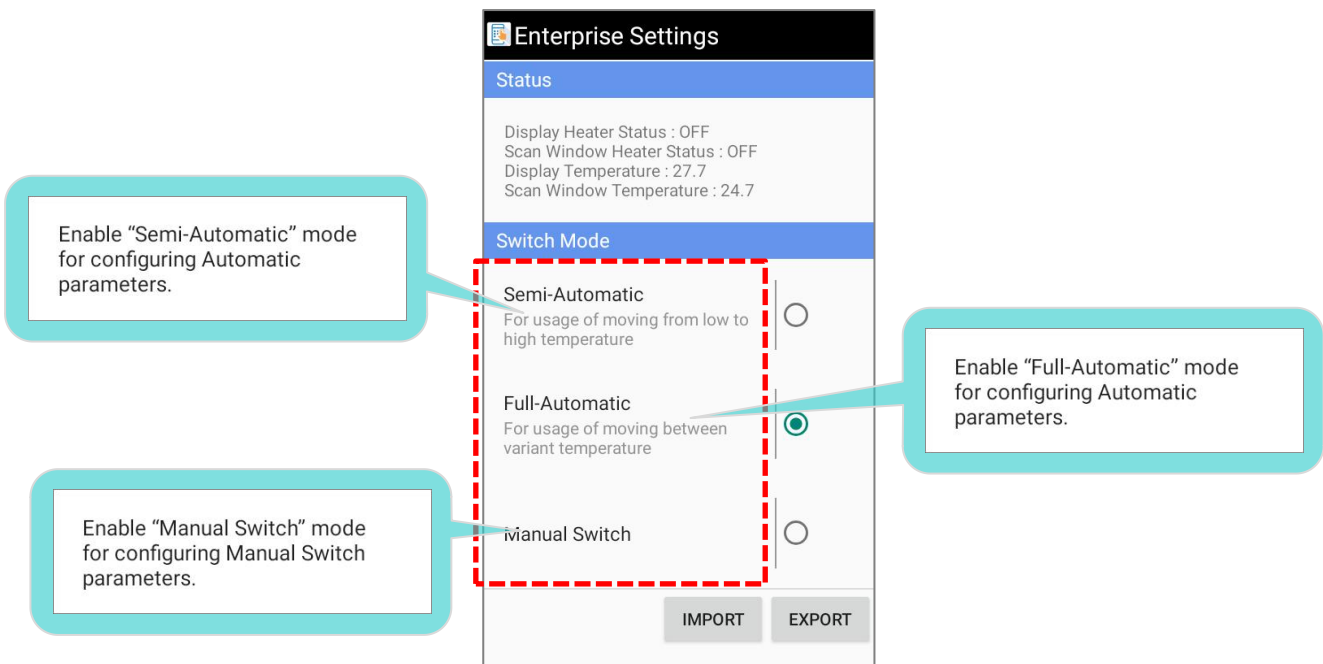

4.1.4. НАСТРОЙКИ НАГРЕВАТЕЛЯ: ИМПОРТ И ЭКСПОРТ

Функции **Импорт** и **Экспорт** предназначены для сохранения настроек в виде файла .json и позволяют применять те же настройки к другим устройствам..

ЭКСПОРТ НАСТРОЕК

Нажмите **Export**, чтобы сохранить настройки в виде файла .json для применения этих же настроек к другим устройствам или для устранения неполадок.

- 1) Нажмите "**Export**".
- 2) Введите имя файла и нажмите "**OK**".

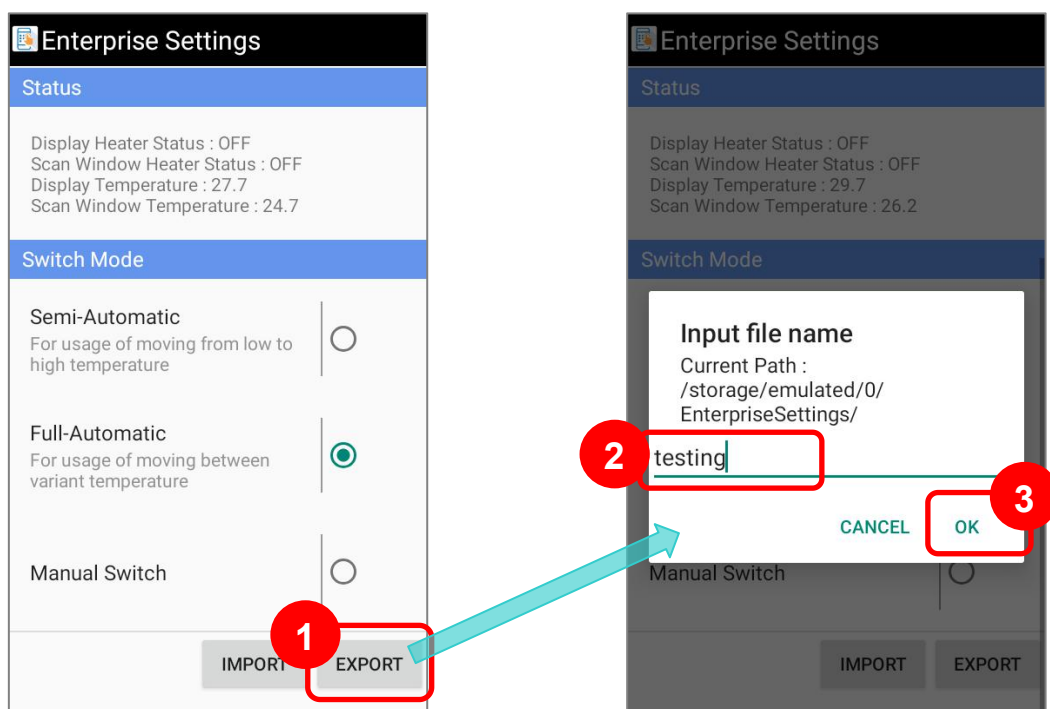

- 3) Экспорт настроек будет завершён.

ИМПОРТ НАСТРОЕК

Нажмите **Импорт**, чтобы применить сохраненные настройки **"Enterprise Settings"**:

- 1) Нажмите **"Import"**.
- 2) Выберите файл .json, который вы хотите импортировать, и развертывание настроек будет применено немедленно.

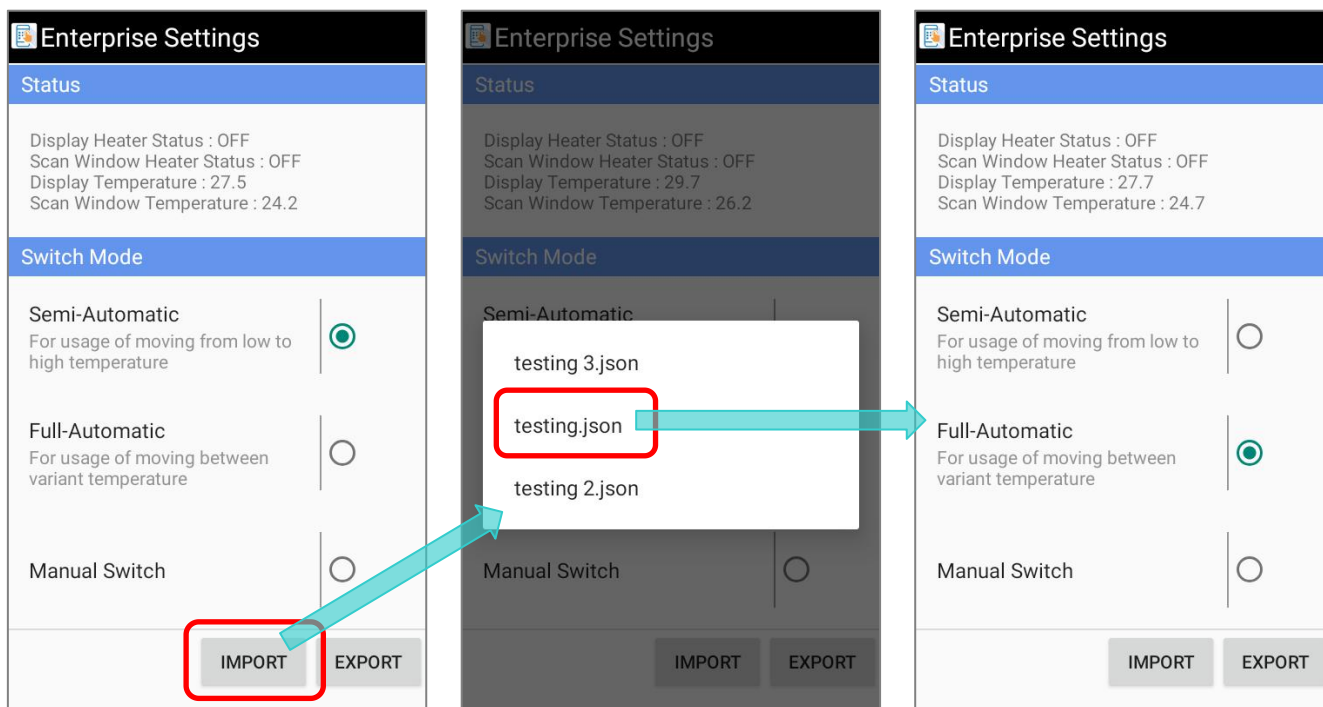

4.2. ПЕРЕКЛЮЧЕНИЕ РЕЖИМОВ РАБОТЫ НАГРЕВАТЕЛЯ

Выберите подходящий вам режим работы нагревателя и войдите в выбранный режим для дальнейших настроек.

Режим работы	Описание
Semi-Automatic (Полуавтоматический)	Нагреватель(и) автоматически включается и выключается для разморозки в соответствии с изменением температуры.
Full-Automatic (Автоматический)	Нагреватель(и) автоматически включается и выключается при заданной температуре.
Manual Switch (Ручной)	Вручную включать или выключать нагреватели.

4.2.1. ПОЛУАВТОМАТИЧЕСКИЙ РЕЖИМ

При включении **Полуавтоматического режима**, нагреватели будут автоматически включаться и выключаться в указанный период, чтобы предотвратить замерзание.

Чтобы настроить параметры «**Semi-Automatic**», включите «**Semi-Automatic**», а затем нажмите на него, чтобы перейти в меню дополнительных настроек.

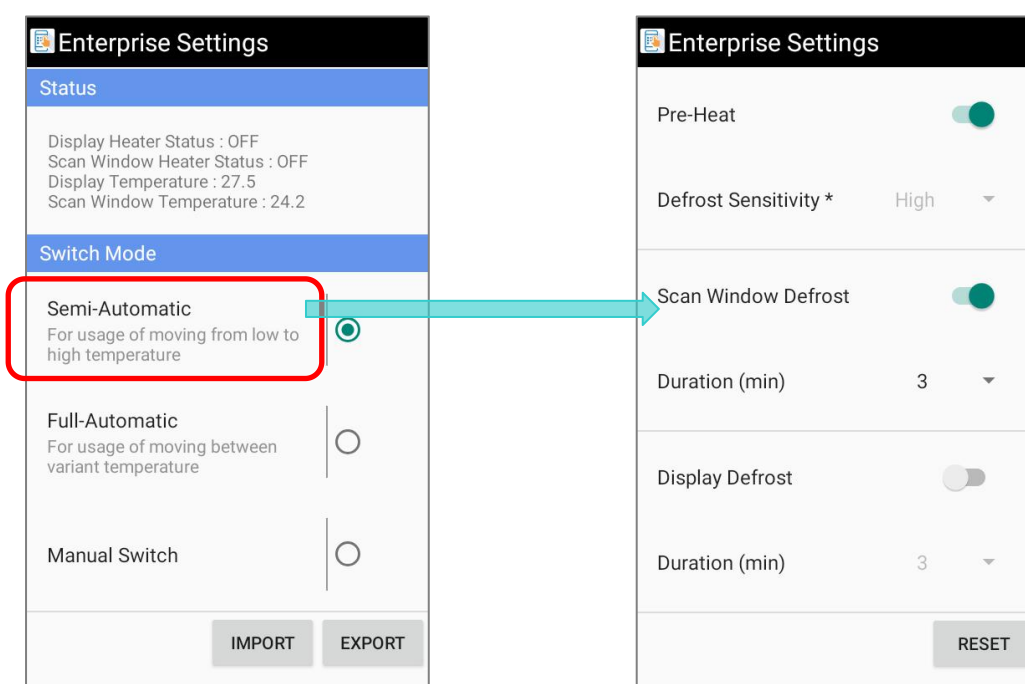

Настраиваемые параметры:

ПРЕДВАРИТЕЛЬНЫЙ НАГРЕВ (PRE-HEAT)

Включите "**Pre-heat**" (предварительный нагрев) для сокращения времени разморозки.

Обратите внимание, что включение режима предварительного нагрева может немного сократить срок службы батареи, так как нагреватель дисплея будет поддерживать постоянную температуру до тех пор, пока устройство не обнаружит повышение температуры окружающей среды.

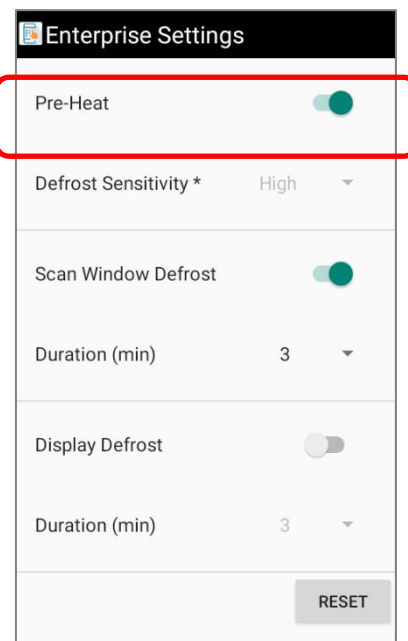

ЧУВСТВИТЕЛЬНОСТЬ РАЗМОРОЗКИ (DEFROST SENSITIVITY)

Параметр "**Defrost Sensitivity**" (чувствительность разморозки) может быть настроен только с выключенным предварительным нагревом ("**Pre-heat**"). Выключите предварительный нагрев, а затем нажмите, чтобы выбрать уровень чувствительности между «**Низкой**», «**Средней**» и «**Высокой**» для срабатывания нагревателя.

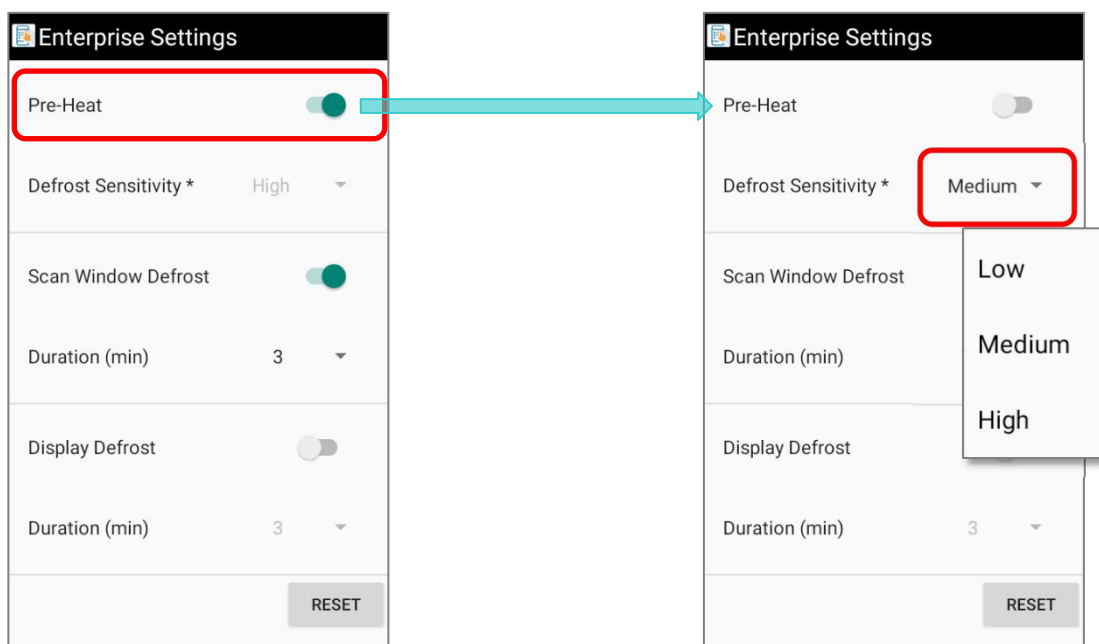

“Высокий” уровень используется для небольшого значения дельты температуры. Пользователь может выбрать уровень чувствительности разморозки в зависимости от разницы температур на рабочих местах:

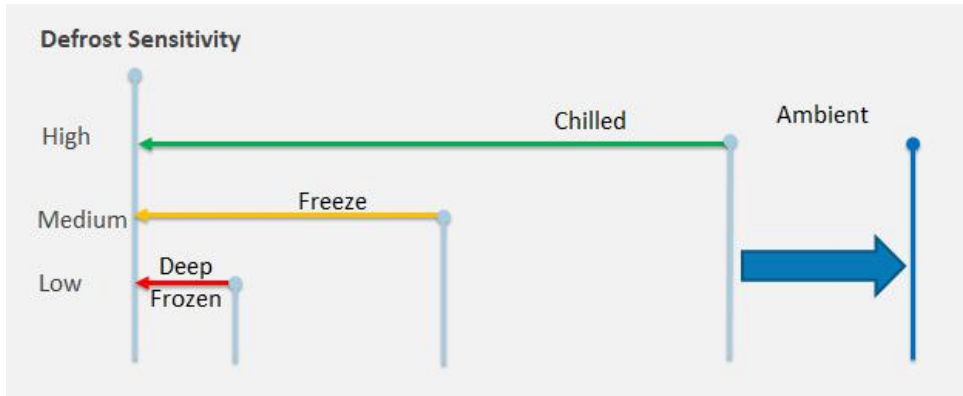

Чувствительность	Описание
Low (Низкая)	Резкая разница температур между рабочими местами, напр. сотрудники перемещаются из морозильника в комнатную температуру, поэтому требуется низкая чувствительность.
Medium (Средняя)	Средний уровень учитывает заметную разницу температур между рабочими местами, т.е. сотрудники переходят из морозильника в помещение с температурой окружающей среды.
High (Высокая)	Небольшая разница температур на рабочих местах, напр. сотрудники перемещаются из морозильника в буферную зону охлаждения, а затем в зону с комнатной температурой.

РАЗМОРОЗКА ОКНА СЧИТЫВАТЕЛЯ (SCAN WINDOW DEFROST)

Включив параметр “**Scan Window Defrost**” (**разморозка окна считывателя**), нагреватель будет автоматически включаться и выключаться, чтобы разморозить окно считывателя.

После того, как разморозка окна считывателя будет включена, вы можете дополнительно установить продолжительность в параметре «**Duration**», задав период времени в течение которого окно считывателя будет размораживаться. Единицей времени является минута, а продолжительность по умолчанию — 3 минуты.

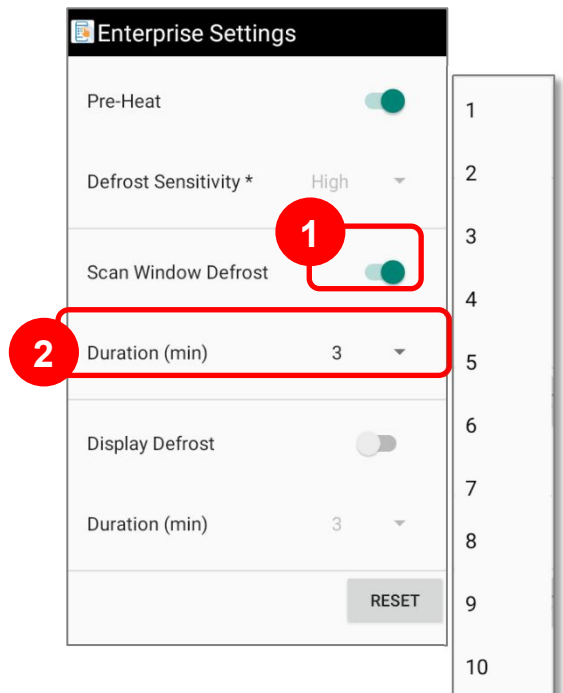

РАЗМОРОЗКА ДИСПЛЕЯ (DISPLAY DEFROST)

Включите **“Display Defrost” (разморозку дисплея)** для автоматического включения и выключения обогревателя для разморозки дисплея устройства.

Вы можете установить период времени, в течение которого дисплей устройства будет размораживаться в параметре **“Duration”**. Единицей времени является минута, а продолжительность по умолчанию — 3 минуты.

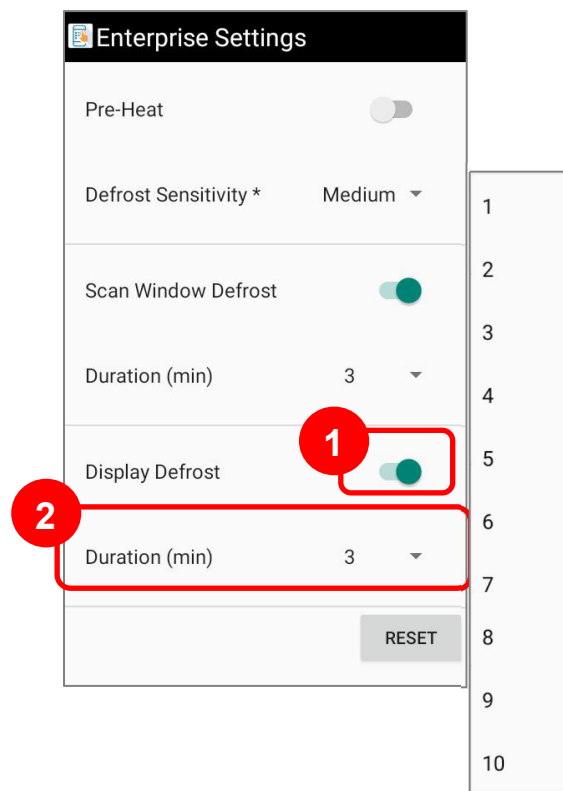

СБРОС НАСТРОЕК (RESET)

Чтобы восстановить все настройки по умолчанию, просто нажмите **“RESET”**.

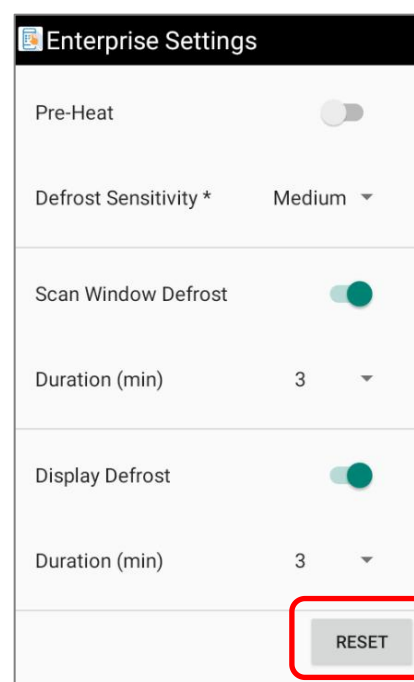

4.2.2. АВТОМАТИЧЕСКИЙ РЕЖИМ

В режиме **“Full-Automatic” (автоматический режим)** устройство будет автоматически поддерживать работу нагревателя, чтобы устройство оставалось в заданном диапазоне температур. Когда температура устройства достигает заданной в параметре **“Enable Temperature”**, нагреватель автоматически включается и отключится только тогда, когда температура устройства вернется к допустимым значениям.

НАГРЕВАТЕЛЬ ЭКРАНА (DISPLAY HEATER)

“Display Heater” (нагреватель дисплея) по умолчанию выключен. Нажмите для включения и задайте диапазон температур в параметрах **“Enable Temperature” (температура включения)** и **“Disable Temperature” (температура выключения)**. Доступная температура составляет от 0 °C до 30 °C, а настройка по умолчанию для включения нагревателя дисплея составляет от 0 °C до 5 °C.

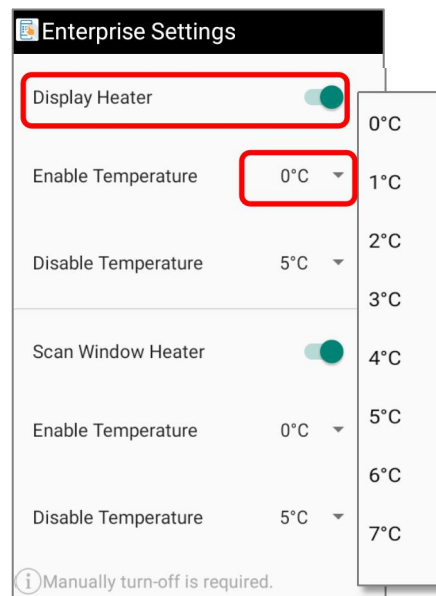

НАГРЕВАТЕЛЬ ОКНА СЧИТЫВАТЕЛЯ (SCAN WINDOW HEATER)

По умолчанию **“Scan Window Heater” (нагреватель окна считывателя)** включен, и активируется в диапазоне от 0°C до 5°C.

Нажмите на переключатель, чтобы включить или выключить его, и нажмите, чтобы развернуть раскрывающееся меню, чтобы установить диапазон включения и выключения - от 0 °C до 30 °C.

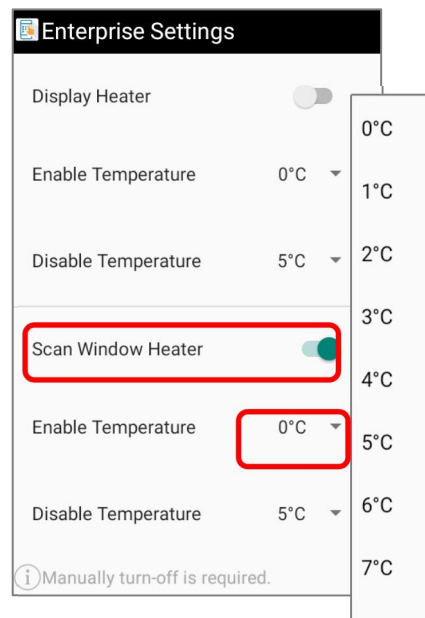

4.2.3. РУЧНОЙ РЕЖИМ

Вы можете включить ручной режим работы нагревателя в подменю **"Heater"**.

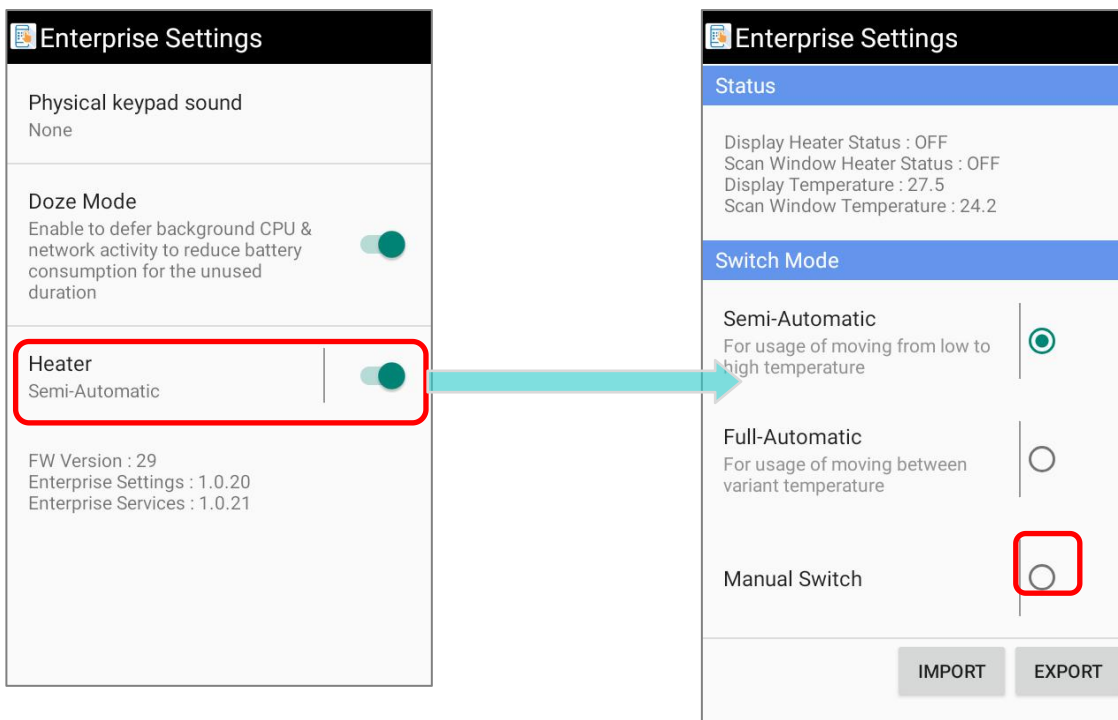

Нажмите на **"Manual Switch"**, чтобы перейти в меню настроек ручного режима.

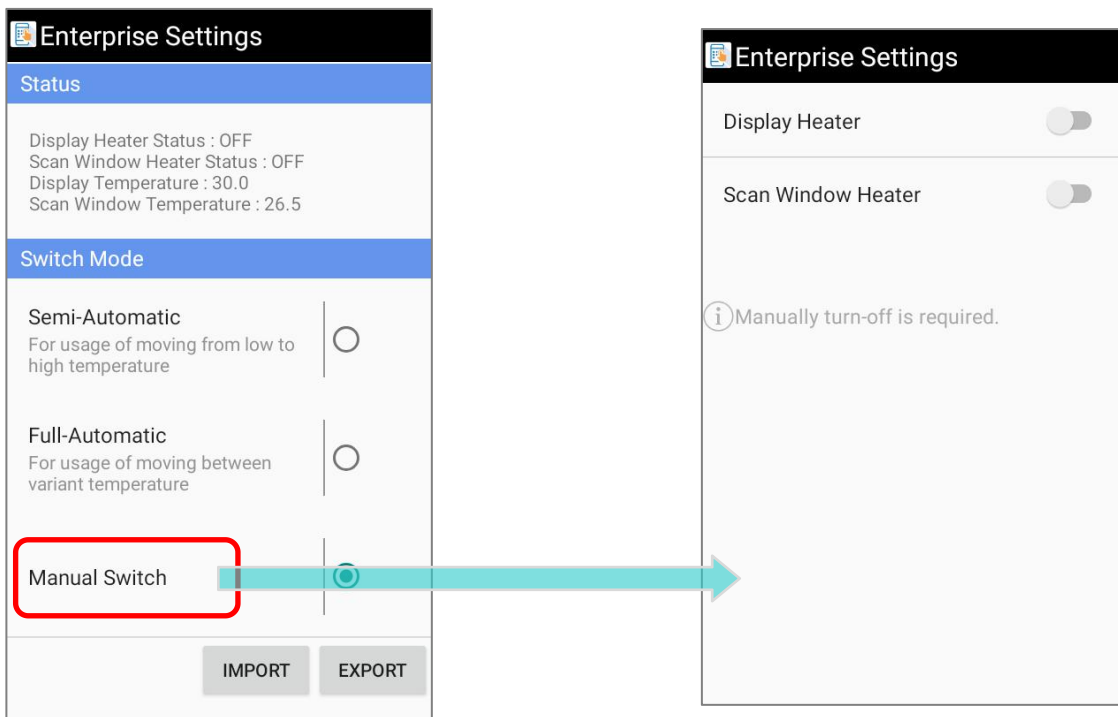

В ручном режиме, **“Display Heater”** (нагреватель экрана) и **“Scan Window Heater”** (нагреватель окна считывателя) должны быть активированы пользователем вручную.

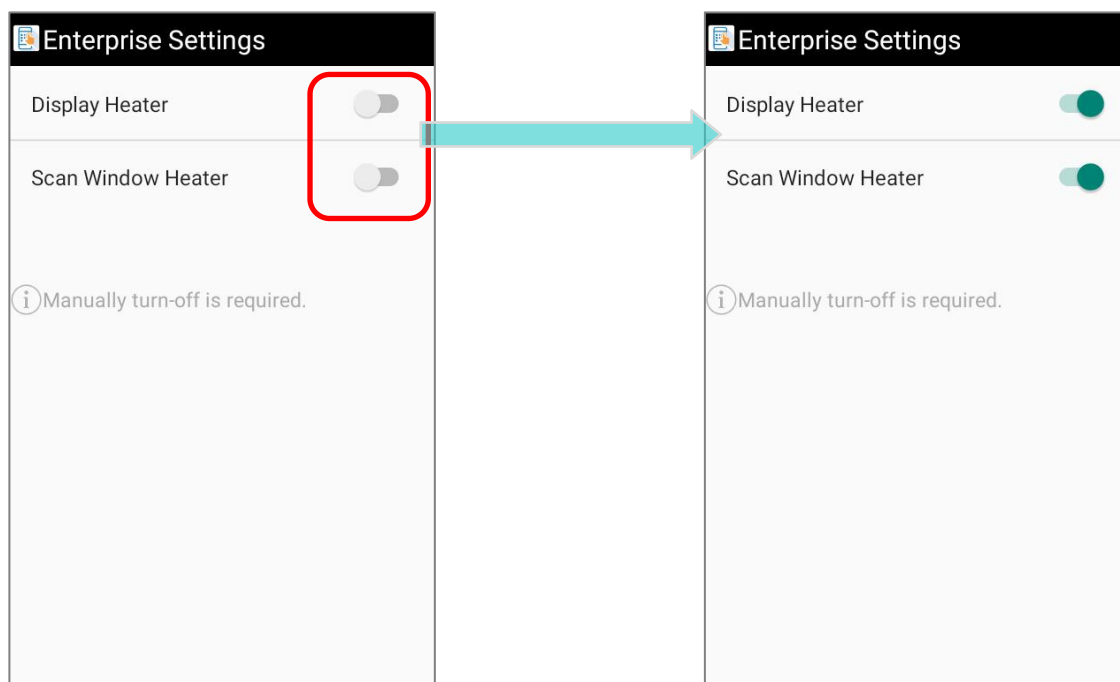

Обратите внимание, что это может привести к ненужному потреблению энергии.
Для экономии заряда батареи выключайте нагреватели вручную.

4.3. УВЕДОМЛЕНИЯ И ПРЕДУПРЕЖДЕНИЯ

Ниже приведены уведомления и предупреждения, отображаемые в строке состояния для отслеживания статусов терминала RK95 Cold Chain.

4.3.1. ПРЕДВАРИТЕЛЬНЫЙ НАГРЕВ (PRE-HEAT)

Когда устройство находится в состоянии «Предварительный нагрев», значок уведомления о предварительном нагреве  отображается в строке состояния:



Вы можете провести вниз по строке состояния, чтобы открыть ящик уведомлений для проверки соответствующего уведомления.

4.3.2. РАЗМОРОЗКА (DEFROST)

Когда устройство размораживается, значок разморозки  отображается в строке состояния.



Вы можете провести вниз по строке состояния, чтобы открыть ящик уведомлений для проверки соответствующего уведомления.

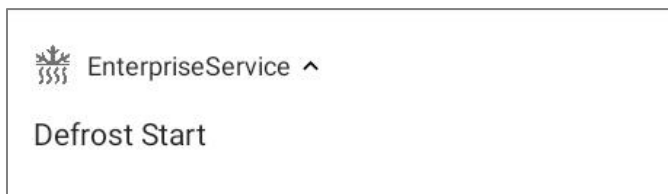

4.3.3. НИЗКИЙ ЗАРЯД БАТАРЕИ

При низком заряде батареи, значок низкого заряда батареи  отображается в строке состояния. Проведите вниз по строке состояния, чтобы открыть панель уведомлений и проверить это уведомление:

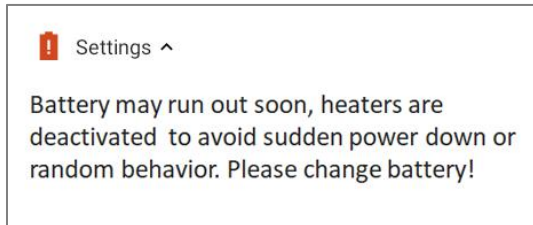

4.3.4. УСТАНОВЛЕНА СТАНДАРТНАЯ БАТАРЕЯ

Если вы случайно установили стандартную батарею вместо специальной Cold Chain батареи, значок стандартной батареи  отображается в строке состояния, а уведомление находится в панели уведомлений:

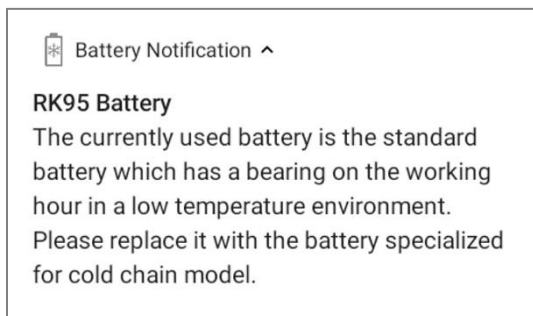

БЕСПРОВОДНАЯ СВЯЗЬ

На терминал установлен WI-FI модуль, позволяющий настраивать и подключаться к беспроводным сетям.

В ДАННОЙ ГЛАВЕ

- 5.1 Использование беспроводной локальной сети (Wi-Fi)... 155
- 5.2 Использование Bluetooth..... 162

5.1. ИСПОЛЬЗОВАНИЕ БЕСПРОВОДНОЙ ЛОКАЛЬНОЙ СЕТИ (WI-FI)

5.1.1. ПОДКЛЮЧЕНИЕ К WI-FI СЕТИ

Чтобы включить Wi-Fi:

- 1) Перейдите в **Все приложения | Настройки**  | **Сеть и интернет**  | **Wi-Fi** .

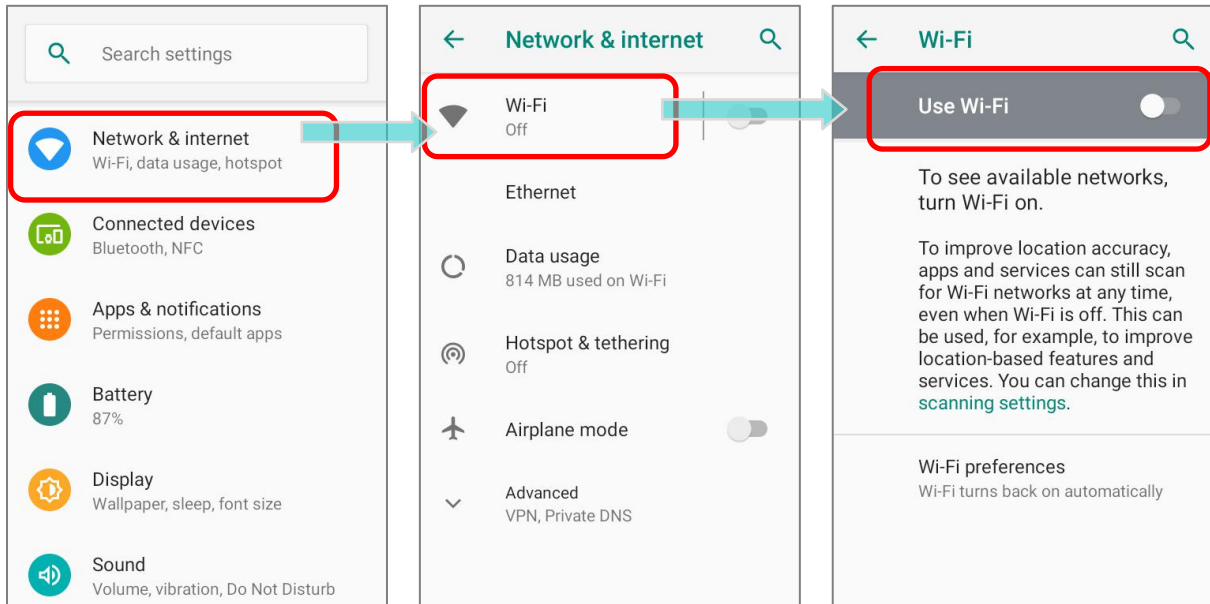

- 2) Коснитесь переключателя Wi-Fi, чтобы выполнить поиск доступных сетей.
3) Выберите сеть для подключения.

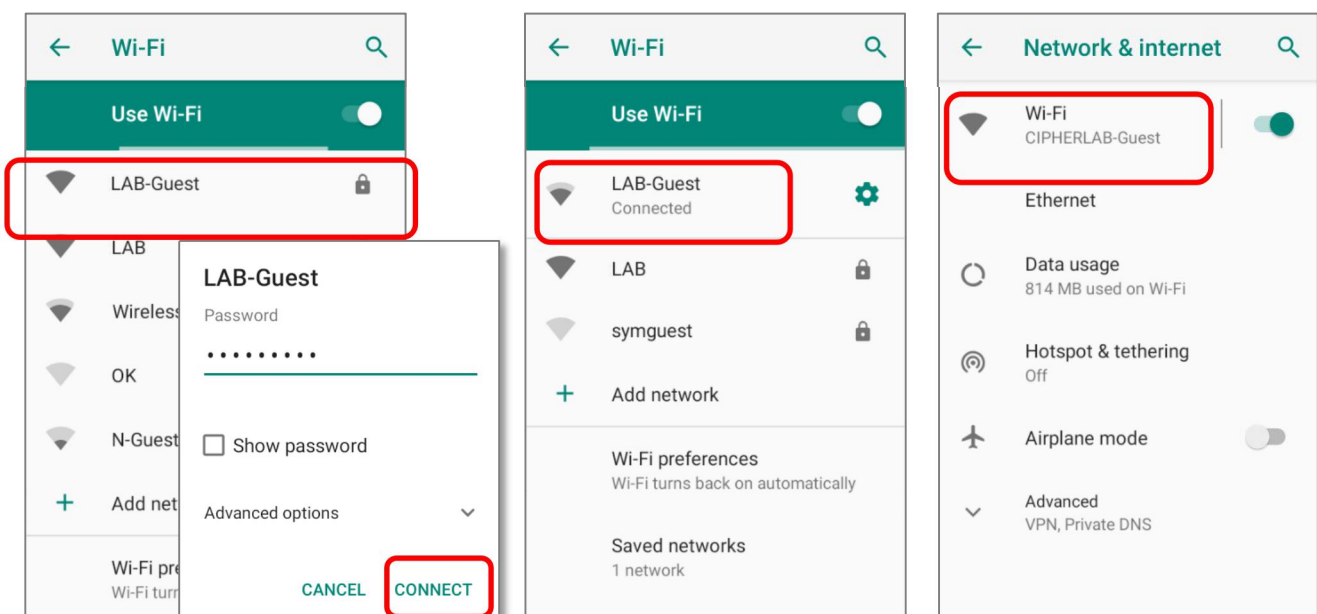

Если доступ к сети открыт, терминал попытается подключиться к ней напрямую. После подключения, статус поменяется на **“Подключен”**.

Если доступ к сети защищен, появится диалоговое окно с запросом пароля для подключения.



5.1.2. ДОБАВЛЕНИЕ WI-FI СЕТИ ВРУЧНУЮ

Если сеть, к которой вы хотите подключиться, не показывает свой SSID, или если сеть вне зоны сигнала, вы можете добавить ее вручную.

- 1) Перейдите в **Все приложения | Настройки**  **| Сеть и интернет**  **| Wi-Fi** .
- 2) Коснитесь переключателя Wi-Fi, чтобы выполнить поиск доступных сетей.
- 3) Прокрутите страницу в самый низ и выберите "**Добавить сеть**".

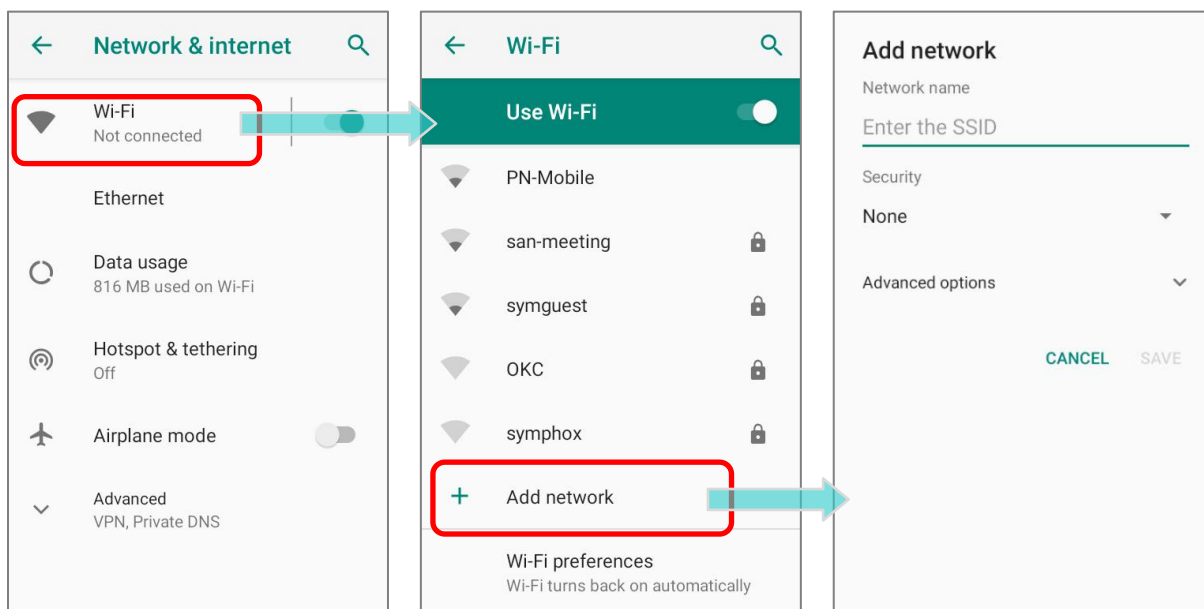



- 4) В появившемся диалоговом окне, введите название сети в поле **Имя сети (SSID)**, и выберите тип защиты (None, WEP, WPA/WPA2 PSK, 802.1x EAP, OWE или SAE).

- ▶ Для типов защиты **WEP/WPA/WPA2 PSK**: Введите пароль и нажмите **Сохранить**.

- ▶ Для типа защиты **802.1x EAP**: Поставьте галочку в пункте **Дополнительно** и выберите **тип EAP** в появившемся меню (PEAP, TLS, TTLS, PWD, SIM, AKA), и **Двухступенчатая аутентификация** в появившемся меню (Нет, MSCHAPV2, GTC). Выберите **Сертификат CA** и **Пользовательский сертификат**, если необходимо.

(сертификаты могут быть установлены через:

Все приложения | Настройки  **| Сеть и интернет**  **| Wi-Fi**  **| Настройки Wi-Fi | Дополнительно | Установка сертификатов.)**

Введите ваше имя пользователя в поле Пользователь и пароль в поле пароль, если необходимо.

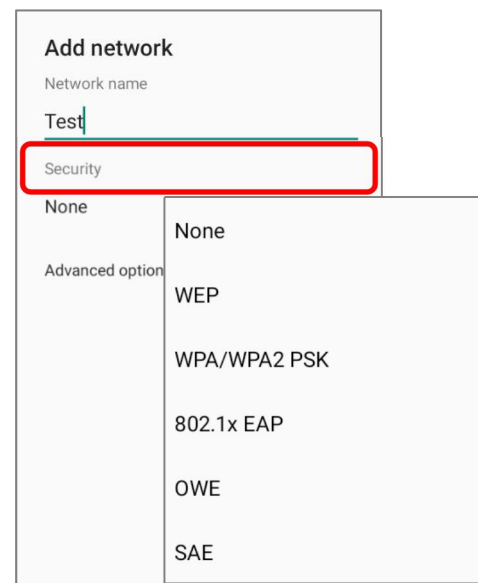

Терминал поддерживает следующие расширения файлов сертификатов:

Тип расширения файла	Standard Certificate	Key Stored
Описание	DER-encoded X.509 сохранен в .crt или .cer файлах.	X.509 сохранен PKCS#12 в .p12 или .pfx файла.
Установка	Поменять расширение файла на .crt или .cer.	Поменять расширение файла на .p12 или .pfx.

5) Если необходимо, выберите **Proxy** сервер и настройки **IPv4**. По умолчанию, прокси сервер не установлен, а настройки IP выставлены как **DHCP**.

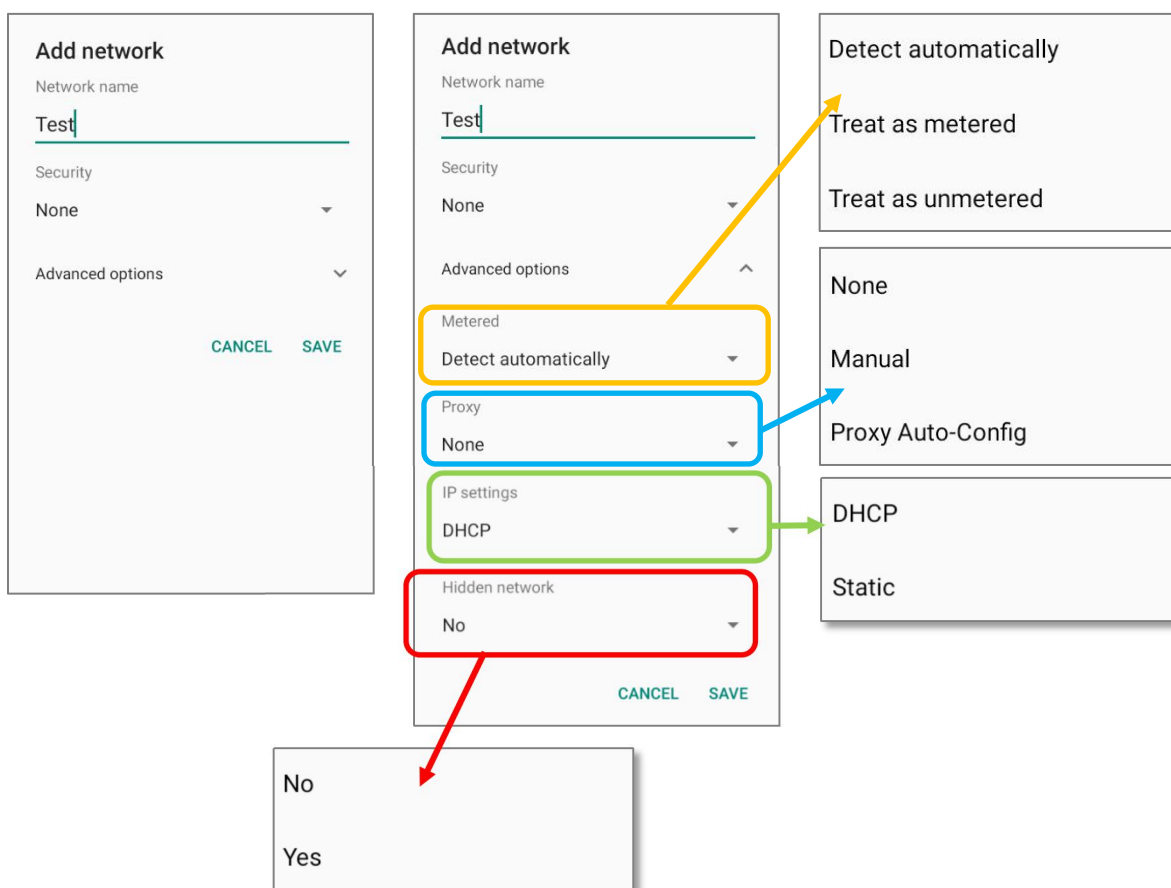

5.1.3. РАСШИРЕННЫЕ НАСТРОЙКИ WI-FI

Доступ к расширенным настройкам Wi-Fi:

- 1) Перейдите в **Все приложения** | **Настройки** | **Сеть и интернет** | **Wi-Fi**.
- 2) Прокрутите вниз до нижней части страницы и нажмите на **"Настройки Wi-Fi"**.
- 3) Нажмите **"Дополнительно"** чтобы перейти к дополнительным настройкам. Доступные настройки, как показано ниже:

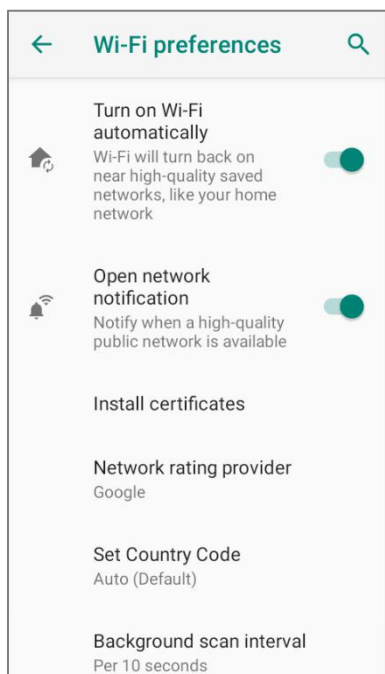
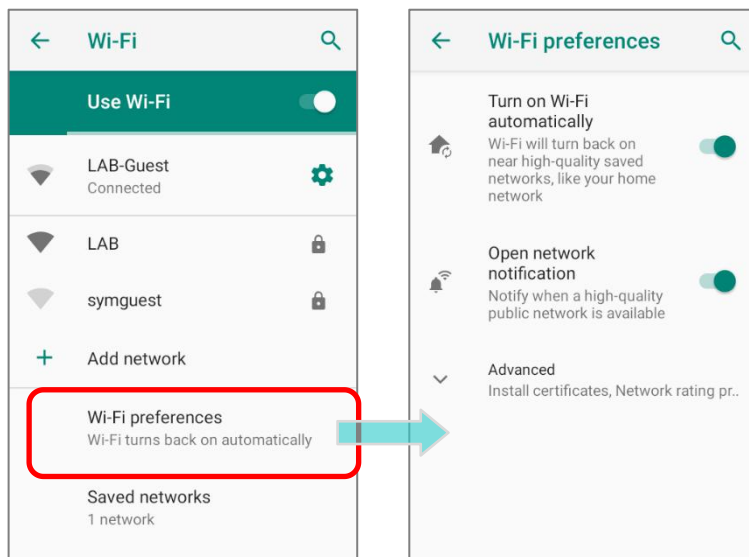

Параметр	Описание
Включать автоматически	Wi-Fi Даже если вы отключили Wi-Fi, устройство автоматически включит ваше Wi-Fi-соединение, когда поблизости появится сохраненная сеть с сильным сигналом.
Уведомления об открытых сетях	Уведомить если доступна открытая сеть.
Установка сертификатов	Установка сертификатов, сохраненных во внутреннем хранилище терминала
Источник рейтинга сетей	Выбранные оценщики сети будут маркировать качество открытых сетей Wi-Fi, к которым вы подключаетесь, между очень быстрым и медленным.
Set Country Code	Выберите код страны Wi-Fi для вашего терминала.
Background scan interval	Частота фонового сканирования, когда устройство не подключено к Интернету. Более короткое время означает, что частота сканирования выше.

← Wi-Fi preferences 🔍	
Wi-Fi frequency band	Automatic
Roaming Enable	Enable or disable roaming <input checked="" type="checkbox"/>
Roaming trigger	-70 dBm
Roaming delta	5 dBm
Wi-Fi Direct	
MAC address	00:0a:f5:e0:23:16
IP address	fe80::20a:f5ff:fee0:2316 172.16.1.173

Item	Description
Wi-Fi frequency band	Выберите « Автоматически », « Только 5 ГГц » или « Только 2,4 ГГц » в качестве диапазона частот вашего Wi-Fi. По умолчанию установлено значение Автоматически .
Roaming Enable	Включение/выключение Wi-Fi-роуминга.
Roaming trigger	Выберите уровень сигнала для срабатывания Wi-Fi роуминга. Чем выше значение, тем выше чувствительность срабатывания роуминга.
Roaming delta	Необходимый уровень сигнала для точки-кандидата во время роуминга. Более высокое значение означает, что уровень сигнала возможных точек доступа должен быть выше, чем у текущей подключенной точки доступа.
Wi-Fi Direct	Позволяет вашему устройству подключаться к устройству с поддержкой Wi-Fi Direct..
MAC-адрес	Отображение MAC-адреса при подключении к Wi-Fi сетям.
IP-адрес	Отображение IP адреса устройства.

5.1.4. ИЗМЕНЕНИЕ ПАРАМЕТРОВ WI-FI СЕТИ

ИЗМЕНЕНИЕ ПОДКЛЮЧЁННОЙ СЕТИ

Чтобы изменить параметры для подключенной сети:

- 1) Нажмите и удерживайте подключенную сеть в списке Wi-Fi сетей.
- 2) В выпадающем меню нажмите **Изменить сеть**.
- 3) Внесите необходимые изменения в настройки сети и нажмите **Сохранить**.

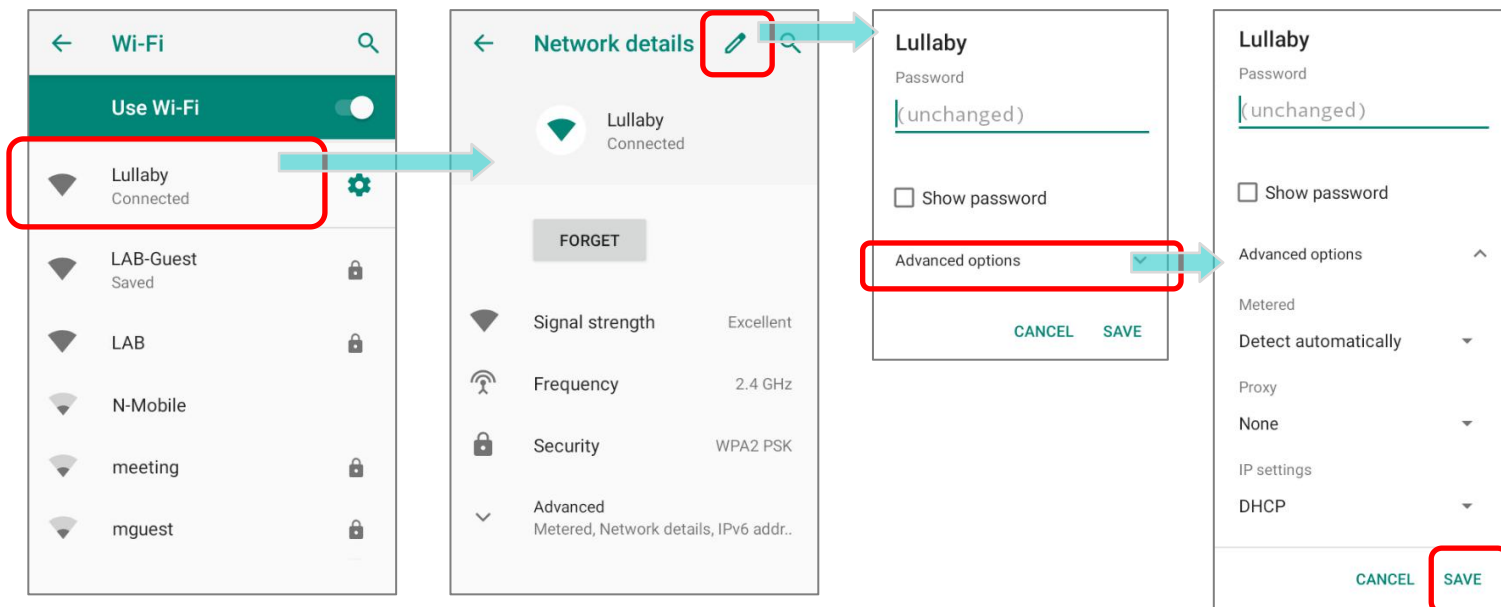

ИЗМЕНЕНИЕ СОХРАНЁННОЙ СЕТИ

Чтобы изменить параметры для сохранённой сети:

- 1) Нажмите и удерживайте сохранённую сеть в списке Wi-Fi сетей.
- 2) В выпадающем меню нажмите **Изменить сеть**.
- 3) Внесите необходимые изменения в настройки сети и нажмите **Сохранить**.

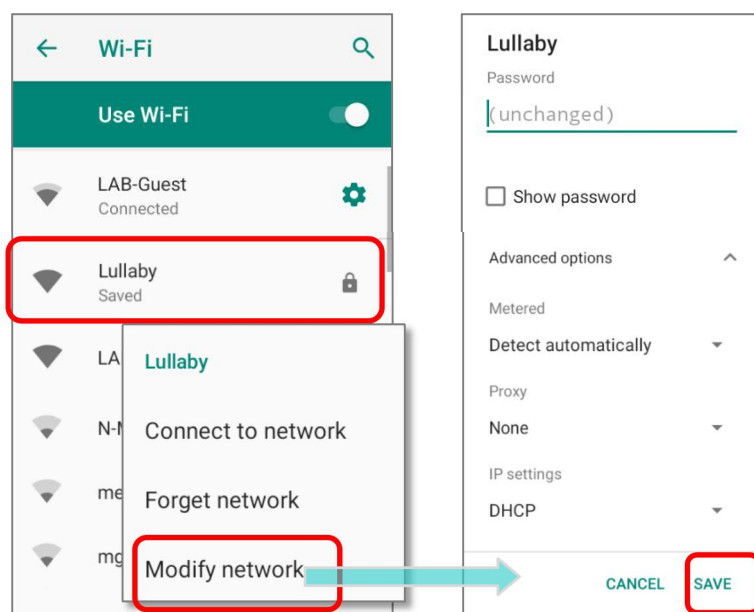

5.1.5. ОТКЛЮЧЕНИЕ ОТ WI-FI СЕТИ

Чтобы отключиться от сети:

- 1) Нажмите и удерживайте подключенную сеть в списке Wi-Fi сетей.
- 2) В выпадающем меню нажмите **Удалить эту сеть**.

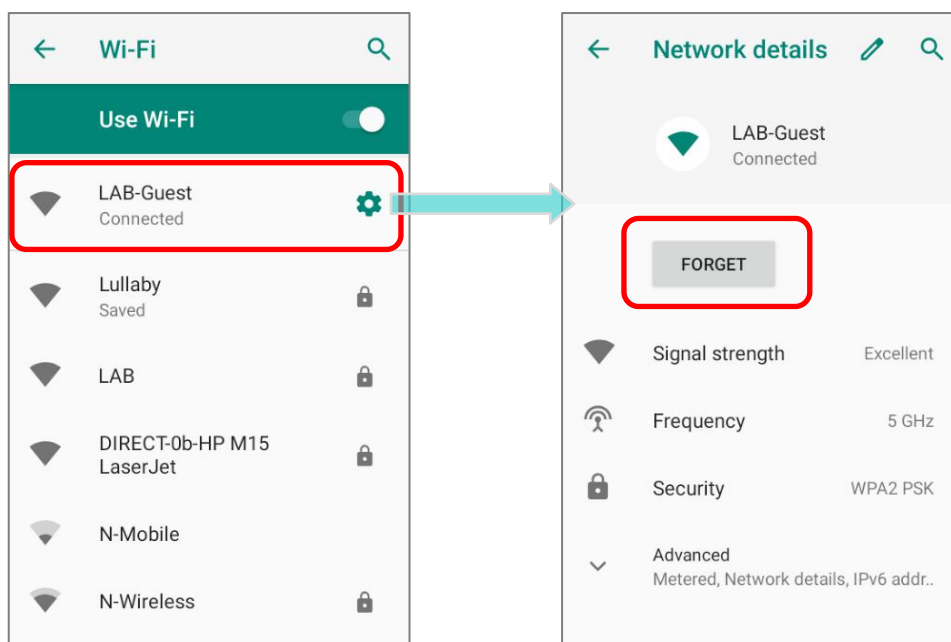

Чтобы забыть сохраненную сеть:

- 1) Нажмите и удерживайте подключенную сеть в списке Wi-Fi сетей.
- 2) В выпадающем меню нажмите **Забудь эту сеть**.

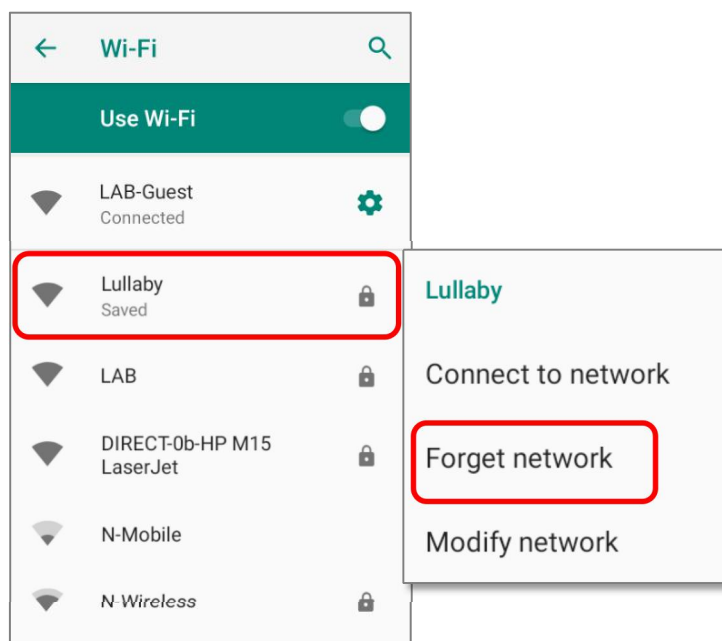

5.2. ИСПОЛЬЗОВАНИЕ BLUETOOTH

Терминал RK95 позволяет настроить параметры Bluetooth и управлять сервисами Bluetooth, доступными на удаленных устройствах.

5.2.1. ПРОФИЛИ BLUETOOTH

Поддерживаемые профили Bluetooth

Generic Access Profile	(GAP)	Для поиска устройства и аутентификации.
Service Discovery Access Profile	(SDAP)	Поиск сервисов на удаленных устройствах.
Headset Profile	(HSP)	Эмуляция виртуального последовательного порта для подключения двух Bluetooth устройств.
Hands-Free Profile	(HFP 1.6)	Обеспечивает Bluetooth подключение с низким временем ожидания с клавиатурами, мышками и т.д.
Serial Port Profile	(SPP)	Профиль для пересылки «объектов», таких как изображения, виртуальные визитные карточки и др.
Generic Object Exchange Profile	(GOEP)	Предоставляет стандартный доступ к Интернету или другому телефонному сервису через Bluetooth.
Object Push Profile	(OPP)	Используется для соединения беспроводной гарнитуры и телефона.
Hands Free Profile	(HFP)	Передача двухканального стерео аудио потока, например, музыки, к беспроводной гарнитуре или любому другому устройству.
Personal Area Networking Profile	(PAN)	Управление стандартными функциями телевизоров, Hi-Fi оборудования и прочего.
Advanced Audio Distribution Profile	(A2DP)	Предоставляет основу для профилей данных.
Audio Video Remote Control Profile	(AVRCP)	Позволяет использовать протокол Bluetooth Network Encapsulation в качестве транспорта через Bluetooth-соединение.
General Audio/Video Distribution Profile	(GAVDP)	Предоставляет основу для A2DP и VDP.
Human Interface Device Profile	(HID)	Позволяет обмениваться записями телефонных книг между устройствами, включая отображение информации в входящем звонке или исходящем звонке в автомобиле.
Phone Book Access profile	(PBAP)	Управляет процессом сопряжения с помощью NFC.
Out of band and Near Field Communications	(OOB, NFC)	Поддерживает дополнительный сканер.
Symbol Serial Interface Profile	(SSI)	Предоставляет стандарт доступа к Интернету и другим коммутируемым сервисам через Bluetooth.
Human Interface Device Profile	(HID)	Для поиска устройства и аутентификации.
Dial-up Networking Profile	(DUN)	Поиск сервисов на удаленных устройствах.

5.2.2. ВКЛЮЧЕНИЕ BLUETOOTH

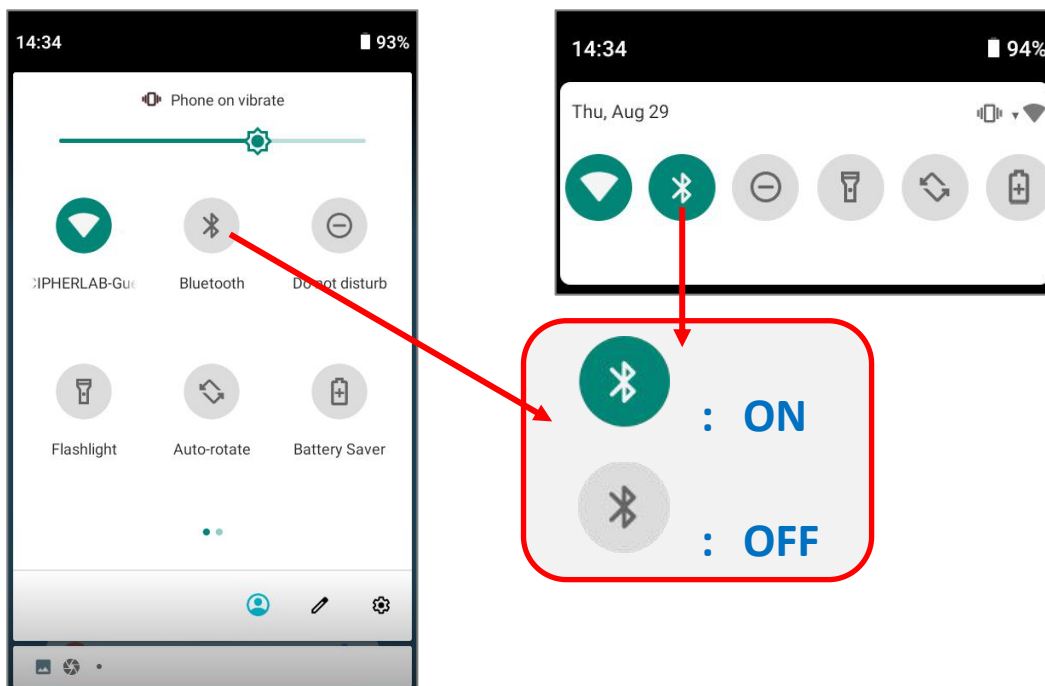

Bluetooth отключен по умолчанию, и вы можете включить его, коснувшись значка Bluetooth в меню быстрых настроек или на панели быстрых настроек:

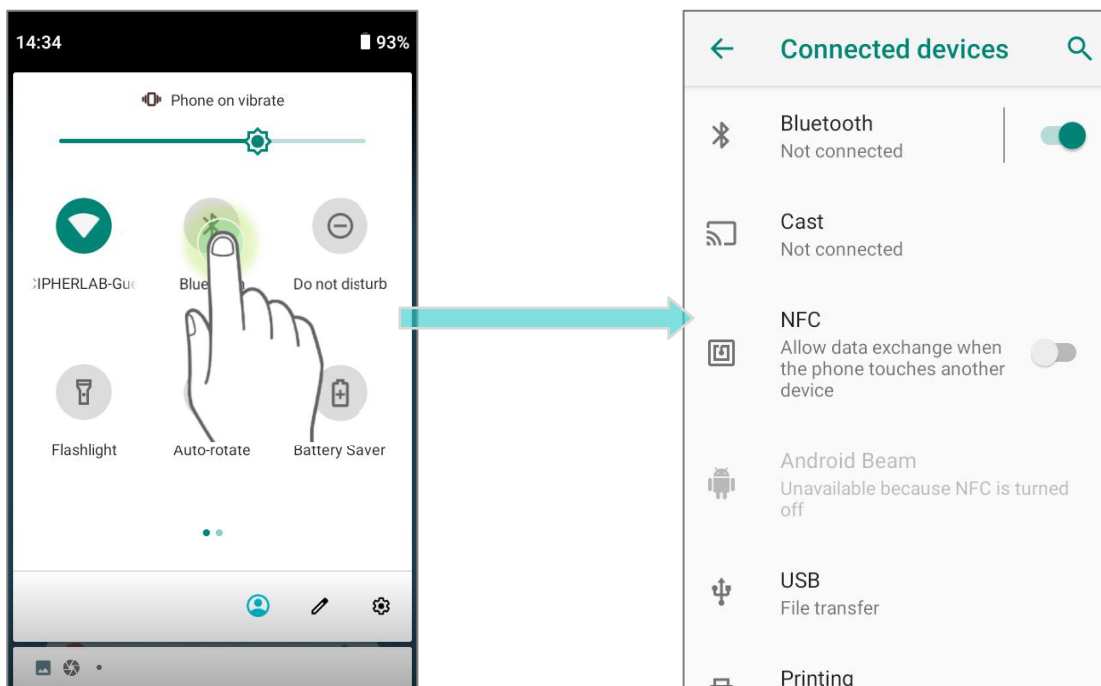

Долгим нажатием на значок Bluetooth в меню быстрых настроек или на панели быстрых настроек вы откроете меню **Подключенные устройства**:



или

- 1) Перейдите в **Все приложения | Настройки**  | **Подключенные устройства**  | **Bluetooth** .
- 2) Коснитесь переключателя, чтобы включить видимость Bluetooth для этого устройства.

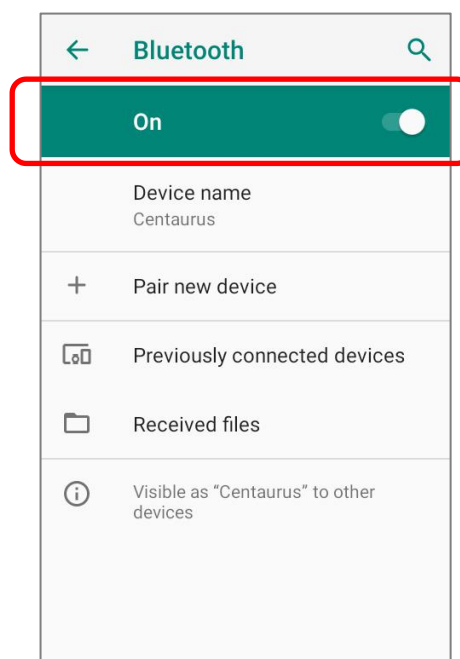
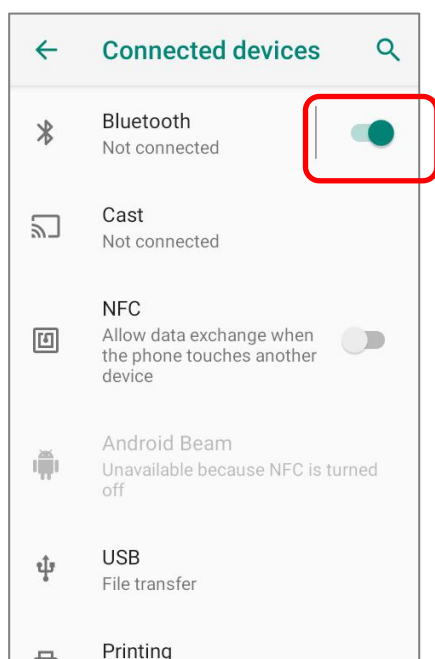



Примечание:

После включения, Bluetooth модуль будет оставаться включённым даже при переходе терминала в спящий режим. Однако, если терминал будет переключен в режим полёта, Bluetooth модуль будет выключен вне зависимости от настроек.

5.2.3. ИЗМЕНЕНИЕ ИМЕНИ BLUETOOTH УСТРОЙСТВА

Чтобы изменить Bluetooth имя терминала:

- 1) Перейдите в **Все приложения** | **Настройки**  | **Подключенные устройства**  | **Bluetooth**  .
- 2) Нажмите **"Имя устройства"**, появится окно **"Переименовать устройство"** .
- 3) Введите нужное вам имя в поле окна и нажмите **ПЕРЕИМЕНОВАТЬ**.

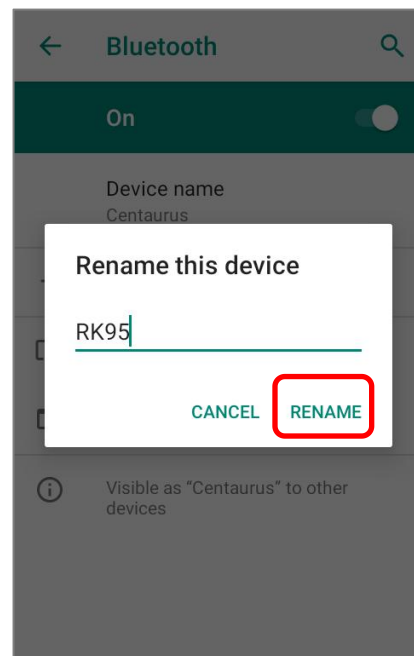
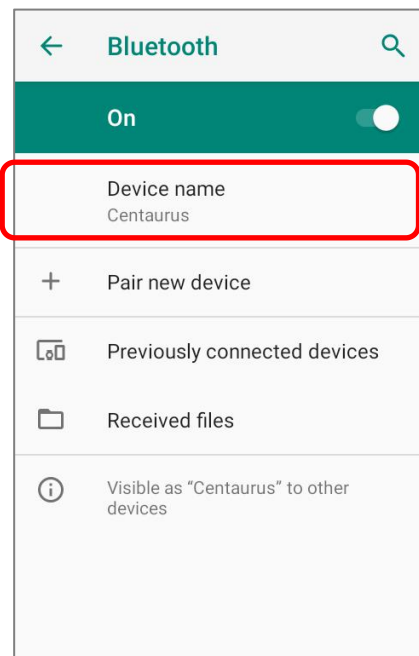

5.2.4. СОПРЯЖЕНИЕ BLUETOOTH УСТРОЙСТВ

- 1) Перейдите в **Все приложения | Настройки**  | **Подключенные устройства**  | **Bluetooth** . Нажмите на переключателя для включения Bluetooth, а затем нажмите **Добавить устройство**, чтобы выполнить поиск доступных Bluetooth-устройств поблизости. Прокрутите список и нажмите на имя устройства, которое хотите подключить.
- 2) На экране появится **Запрос сопряжения Bluetooth**. В зависимости от настроек сопряжения Bluetooth устройства, возможно вам придется ввести код подключения. Или подтвердить код доступа на устройстве, если включен метод умного сопряжения. Введите/подтвердите код подключения на устройстве для сопряжения.
- 3) После сопряжения, Bluetooth устройство будет отображаться в списке **Сопряженных устройств**.

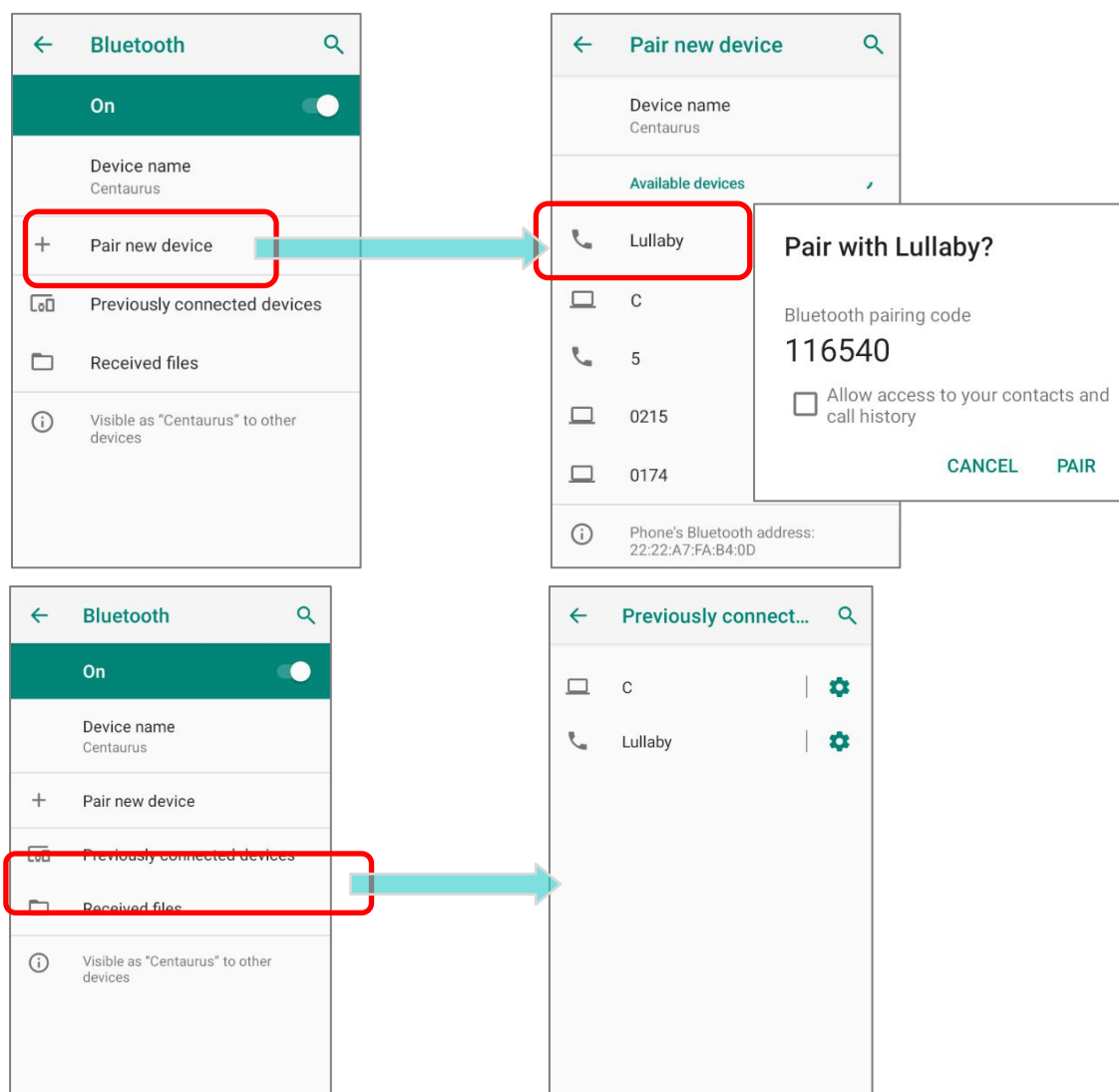

Примечание: Если вы не нашли нужное вам устройство в списке, убедитесь что включена видимость Bluetooth терминала.

5.2.5. ОТМЕНА СОПРЯЖЕНИЯ С BLUETOOTH-УСТРОЙСТВОМ

Для отмены сопряжения устройств:

- 1) В списке **Подключенных устройств**, нажмите иконку настройки  рядом с названием устройства.
- 2) В окне **Подключенное устройство**, нажмите **Удалить**.

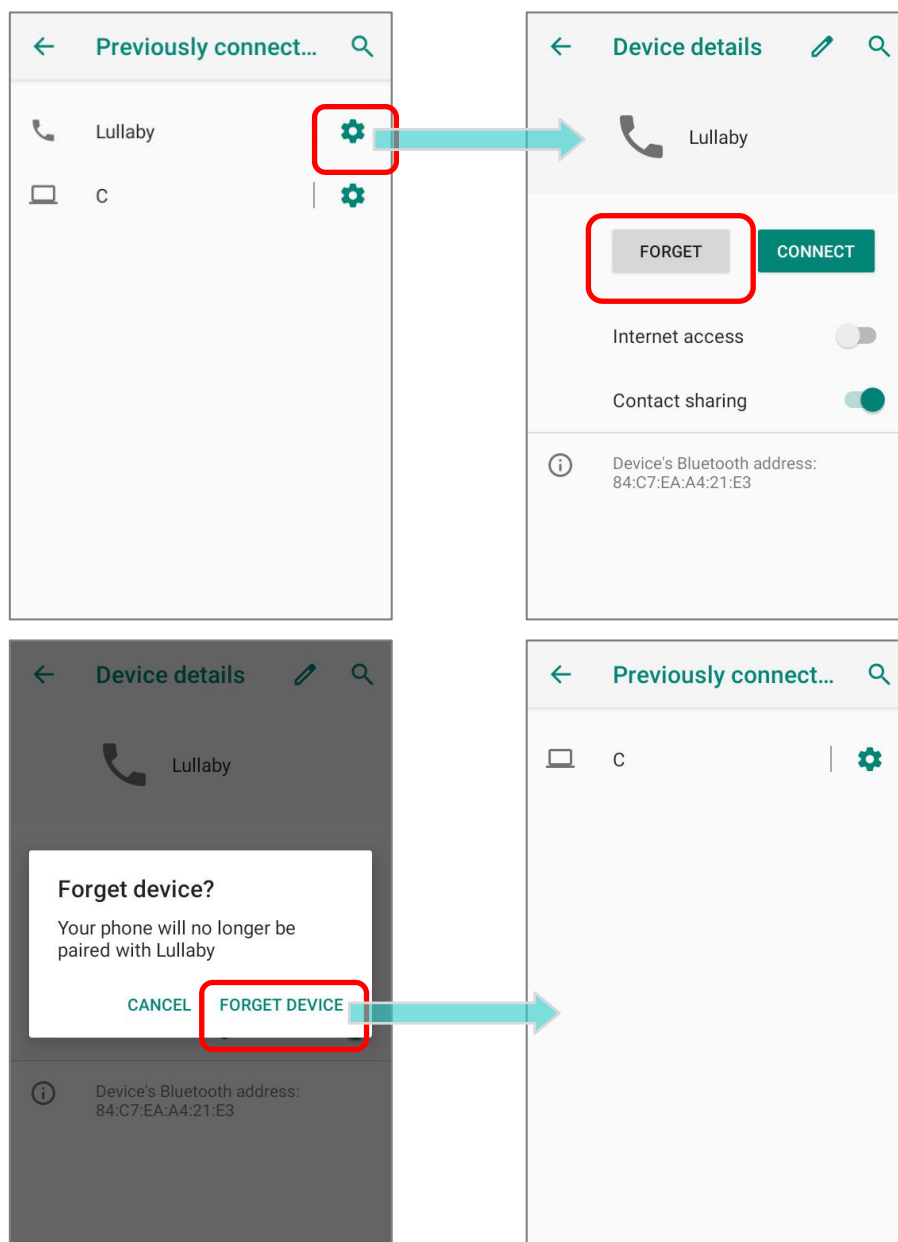

ИСПОЛЬЗОВАНИЕ УТИЛИТЫ READER CONFIGURATION

Утилита **Reader Configuration** позволяет вам управлять считывателем штрих-кодов, встроенным в терминал.

В ДАННОЙ ГЛАВЕ

6.1 Настройка считывателя в ReaderConfig	169
6.2 Настройка сканера	179
6.3 Считывание штрих-кода	206

6.1. НАСТРОЙКА СЧИТЫВАТЕЛЯ В READERCONFIG

Терминал способен читать печатные штрихкоды. На терминале может быть установлен 1D лазерный считыватель или 2D имиджер. Установленная на терминал утилита CipherLab **ReaderConfig** предназначена для настройки и управления встроенным считывателем.

ЗАПУСК READERCONFIG

Чтобы запустить утилиту **ReaderConfig**, перейдите в Все приложения | **ReaderConfig**



, чтобы запустить утилиту.

Главный экран **ReaderConfig** состоит из главного меню и списка профилей, включая профиль **“Default”** (По умолчанию), который нельзя удалить. Рядом с каждым профилем также есть меню профиля с набором операций, специфичных для профиля.

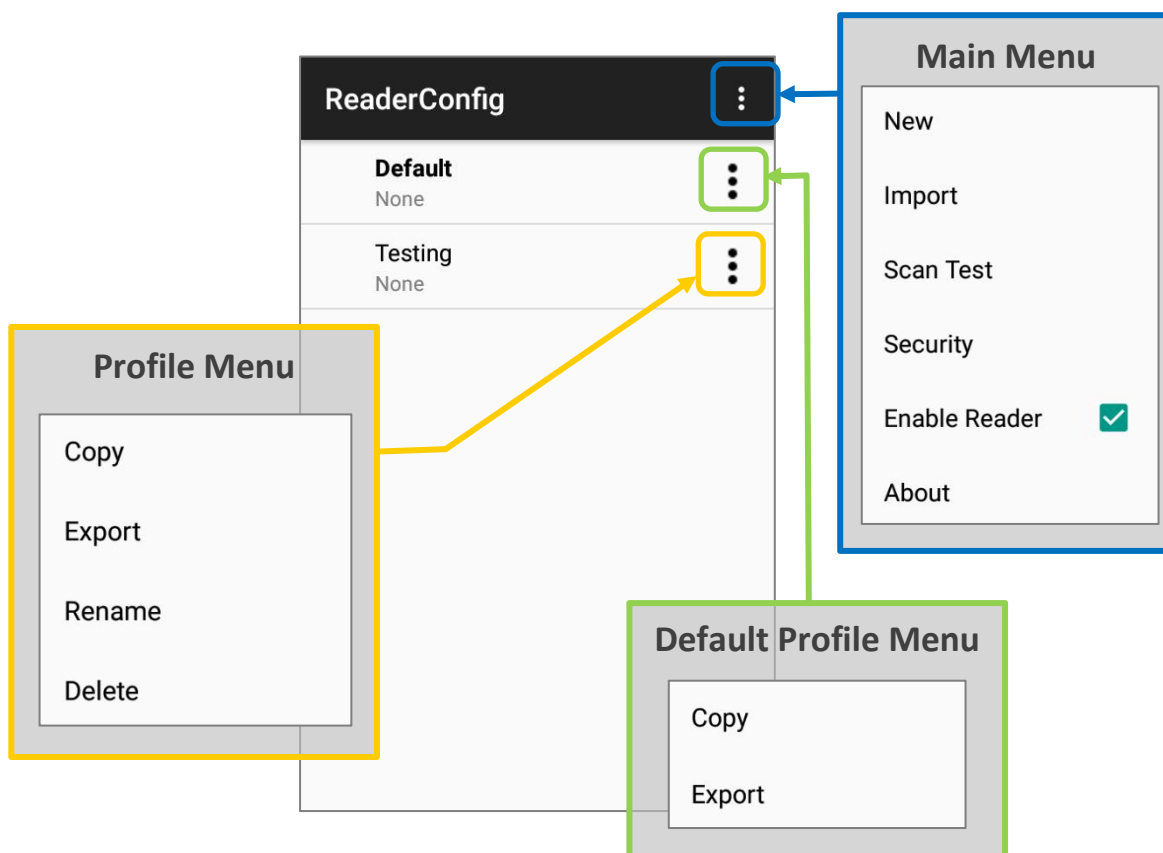

Примечание:

Профиль "Default" всегда включен. См. раздел «Профилю», чтобы узнать, как включить профиль.

6.1.1. ГЛАВНОЕ МЕНЮ READERCONFIG

Главное меню **ReaderConfig** позволяет создавать новые профили, импортировать профили, тестировать штрих-коды, устанавливать пароль для определённых конфигураций **ReaderConfig** и просматривать информацию об авторских правах и версии утилиты.

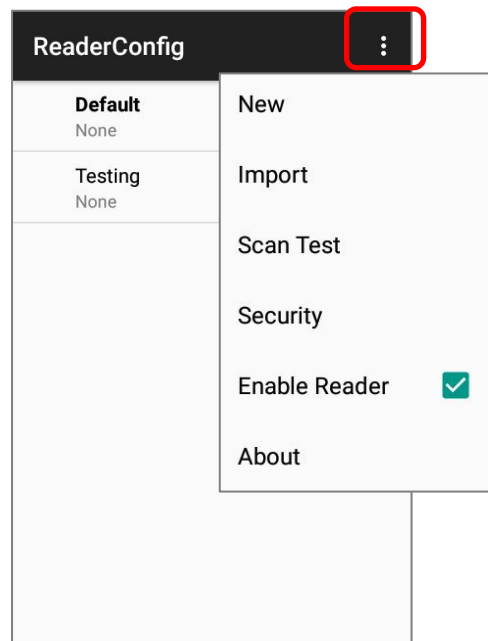

СОЗДАНИЕ ПРОФИЛЯ (NEW)

Чтобы создать новый профиль, пожалуйста:

- 1) Нажмите кнопку **Еще**  на панели действий для отображения главного меню.
- 2) Нажмите **New** и введите имя для нового профиля во всплывающем окне. Нажмите **ОК**, чтобы создать профиль.

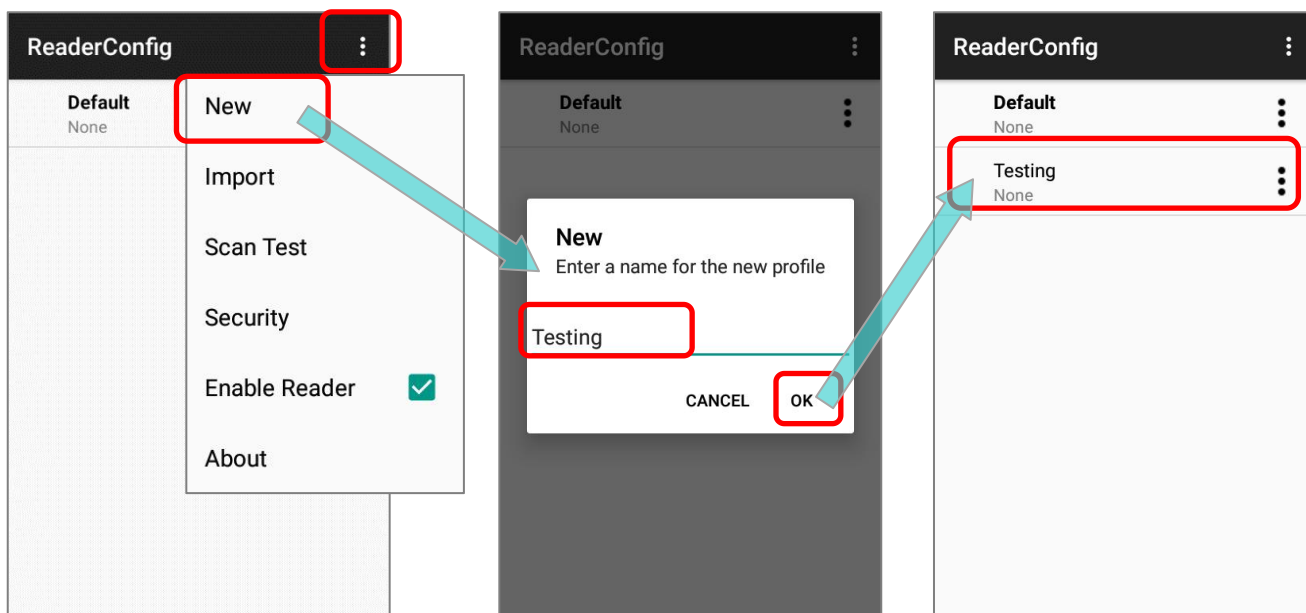

ИМПОРТ ПРОФИЛЯ (IMPORT)

ReaderConfig поддерживает возможность сохранения профилей настроек и их экспорт в формате *.json* файла.

Ранее экспортированные профили можно снова импортировать на терминал. Данную функцию также можно использовать для развёртывания одинаковых настроек **ReaderConfig** на нескольких устройствах.

Чтобы импортировать профиль:

- 1) Запустите утилиту **ReaderConfig**.
- 2) Нажмите кнопку **Еще**  на панели действий для отображения главного меню.
- 3) Нажмите **Import**.
Откроется страница, позволяющая выбрать ранее сохраненный профиль..

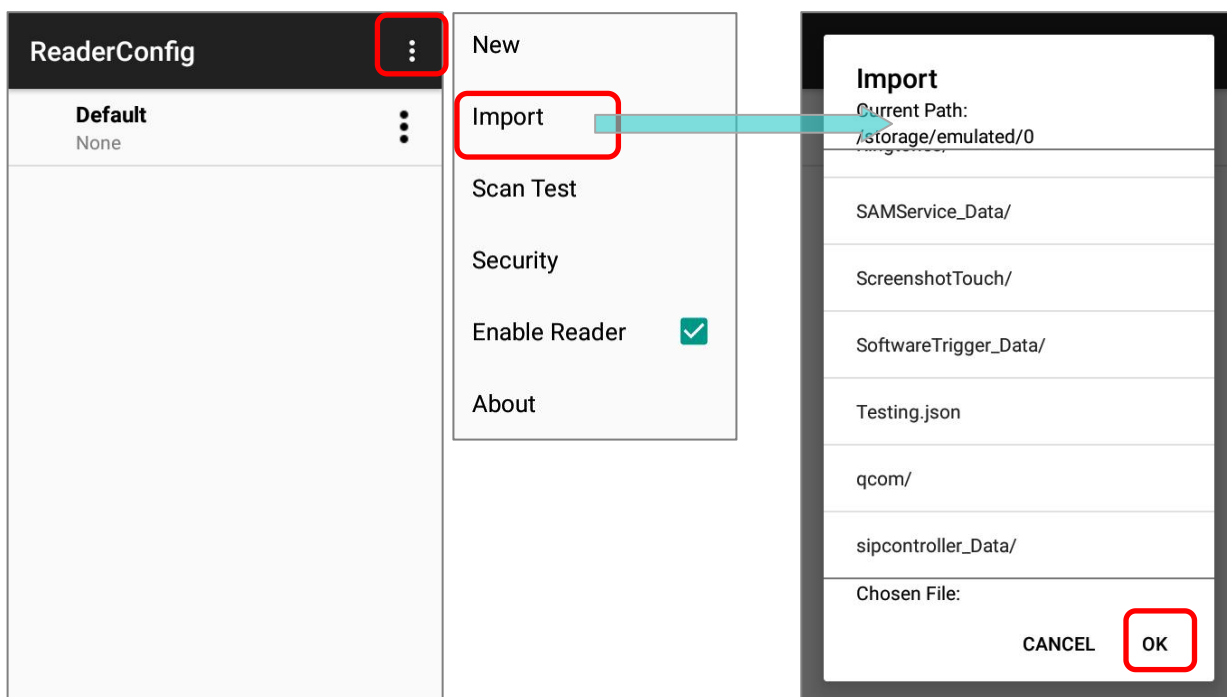

- 4) Нажмите **OK**. Через несколько секунд на терминале появится сообщение об успешном импорте настроек.

Примечание:

Что касается экспорта профиля, см. «Экспорт» в «Меню профиля».

При импорте профиля с тем же именем, что и у существующего профиля, появится диалоговое окно подтверждения, чтобы убедиться, действительно ли вы хотите заменить существующий профиль тем, который будет импортирован.

Нажмите **ОК** для продолжения процесса импорта профиля.

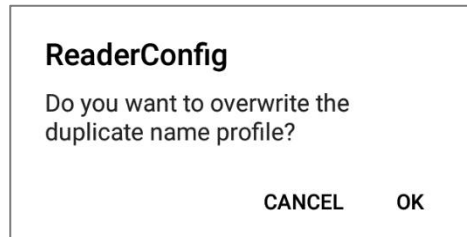

ТЕСТОВОЕ СКАНИРОВАНИЕ ШТРИХ-КОДОВ (SCAN TEST)

Для тестового сканирования штрих-кода:

- 1) Запустите утилиту **ReaderConfig**.
- 2) Нажмите кнопку **Еще**  на панели действий для отображения главного меню.
- 3) Нажмите **Scan Test** в главном меню. Откроется страница для тестового сканирования.

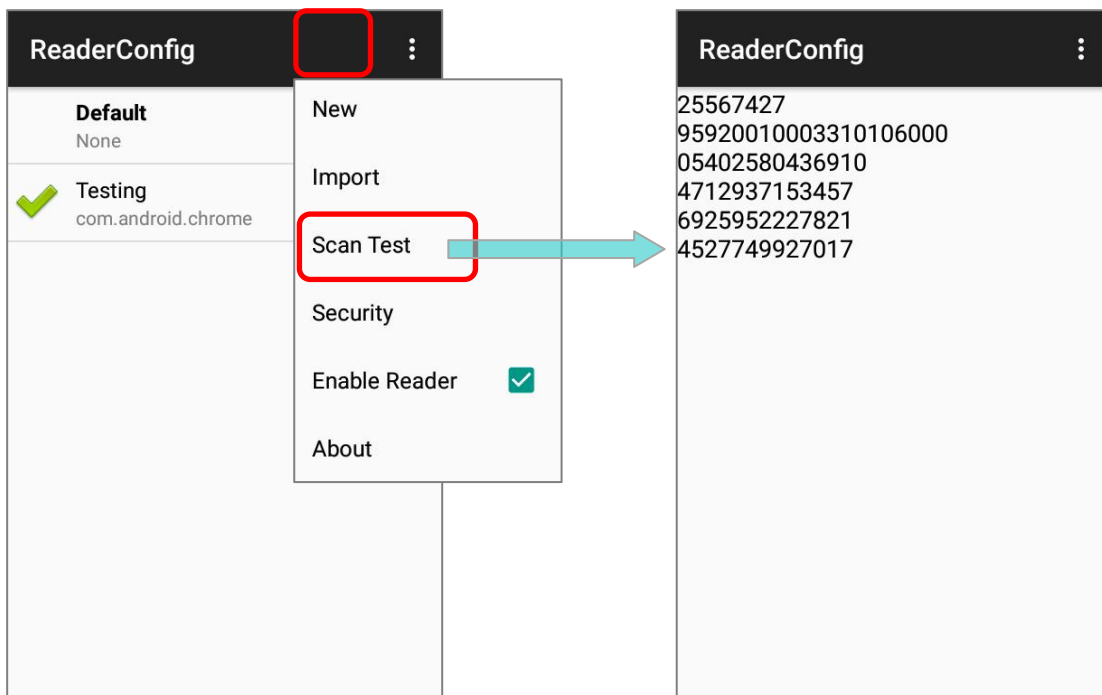

БЕЗОПАСНОСТЬ (SECURITY)

Вы можете установить пароль, чтобы запретить другим пользователям этого терминала изменять определённые настройки или получать доступ к определённым функциям в **ReaderConfig**.

- 1) Запустите утилиту **ReaderConfig**.
- 2) Нажмите кнопку **Еще**  на панели действий для отображения главного меню.
- 3) Нажмите **Security**.
- 4) Введите и подтвердите пароль (до 32 символов, содержащих не менее 1 цифры или 1 буквы алфавита).
- 5) Выберите параметры, которые будут защищены паролем.

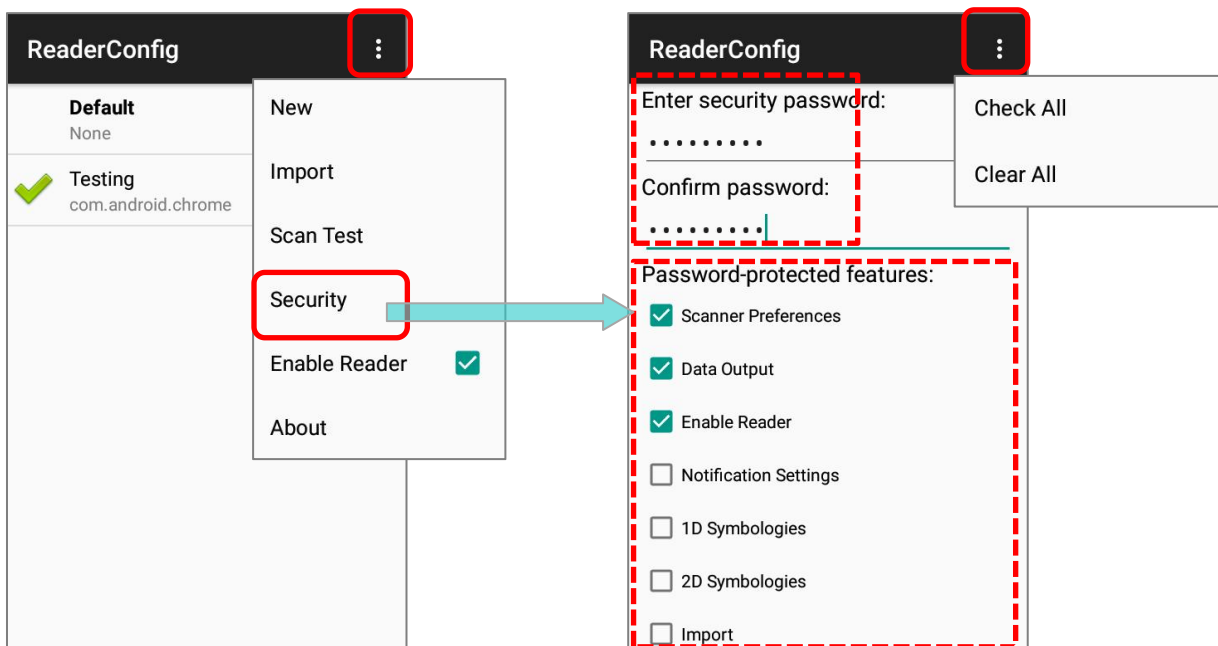

После включения функции защиты паролем, пункт меню **"Security"** и функции, защищенные паролем, будут недоступны после выхода из системы. Пользователю необходимо ввести пароль для входа в систему, чтобы получить доступ к функциям, заблокированным паролем.

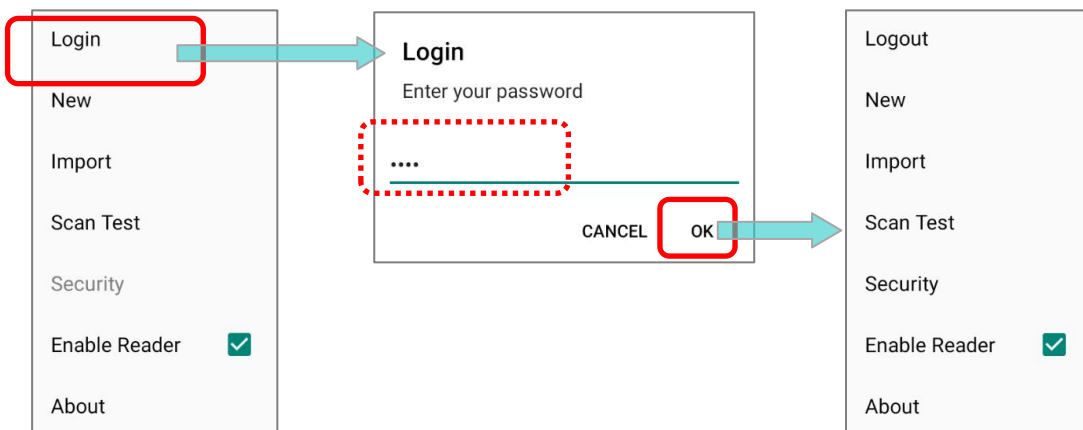

УПРАВЛЕНИЕ СЧИТЫВАТЕЛЕМ (ENABLE READER)

Установите или снимите флажок, чтобы включить или отключить возможность сканирования считывателя. Когда эта функция включена, световой луч будет посылатся из окна сканирования каждый раз, когда нажимается триггер (клавиша сканирования).

По умолчанию - считыватель включен.

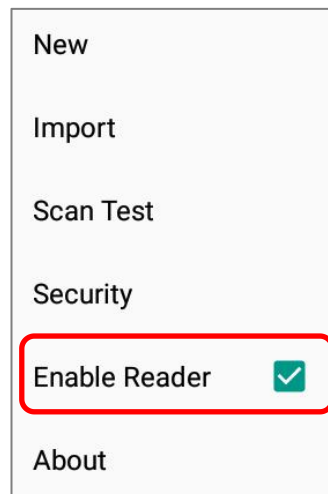

О ПРОГРАММЕ (ABOUT)

Нажмите **About** в главном меню **ReaderConfig** для отображения версии программного обеспечения и информации об авторских правах.

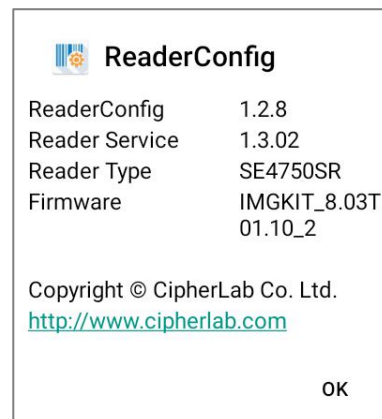

6.1.2. МЕНЮ ПРОФИЛЯ

Нажмите кнопку **Еще**  справа от профиля, чтобы отобразить меню профиля. Меню профиля содержит доступные опции, относящиеся к профилю. Опции описаны в следующих разделах:

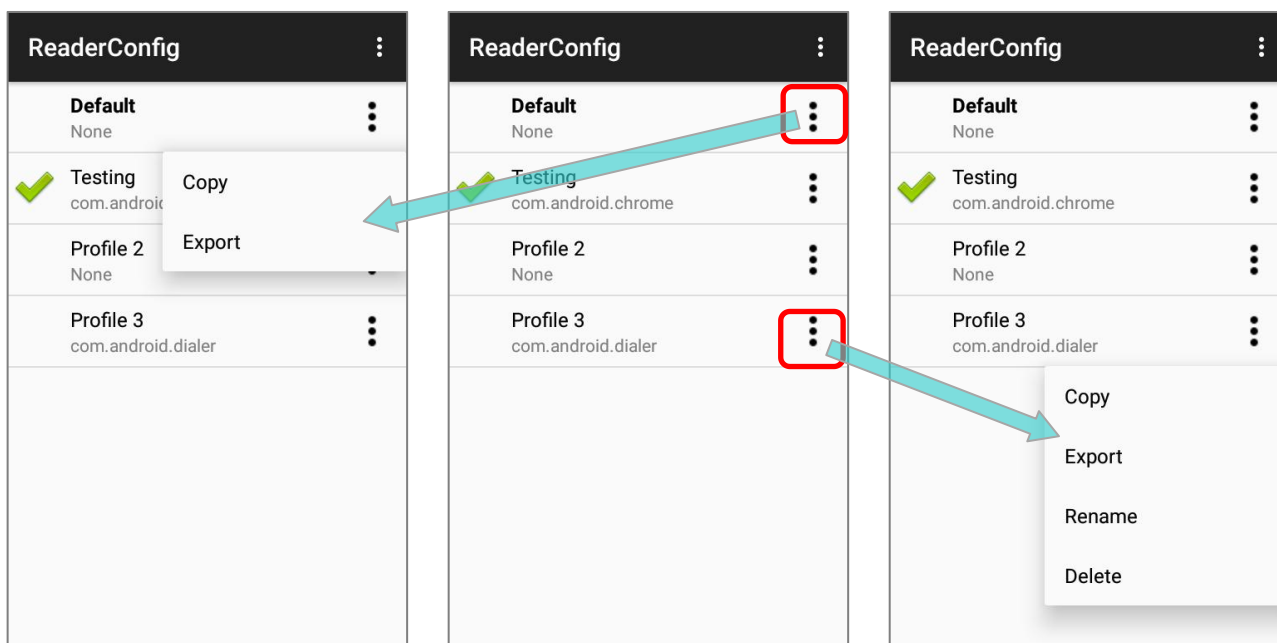

Меню профиля "Default"

Меню профиля

КОПИРОВАНИЕ (COPY)

Вы можете скопировать существующий профиль и внести в него изменения. Чтобы скопировать профиль:

- 1) Нажмите кнопку **Еще**  справа от профиля, который вы хотите скопировать, и выберите **"Copy"** в меню профиля.

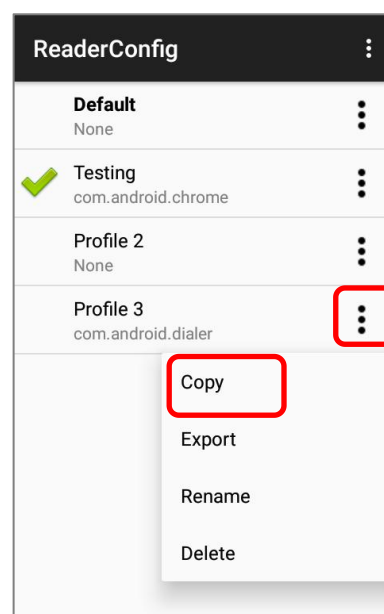

2) Введите имя для нового профиля и нажмите кнопку **OK**, чтобы сделать копию.

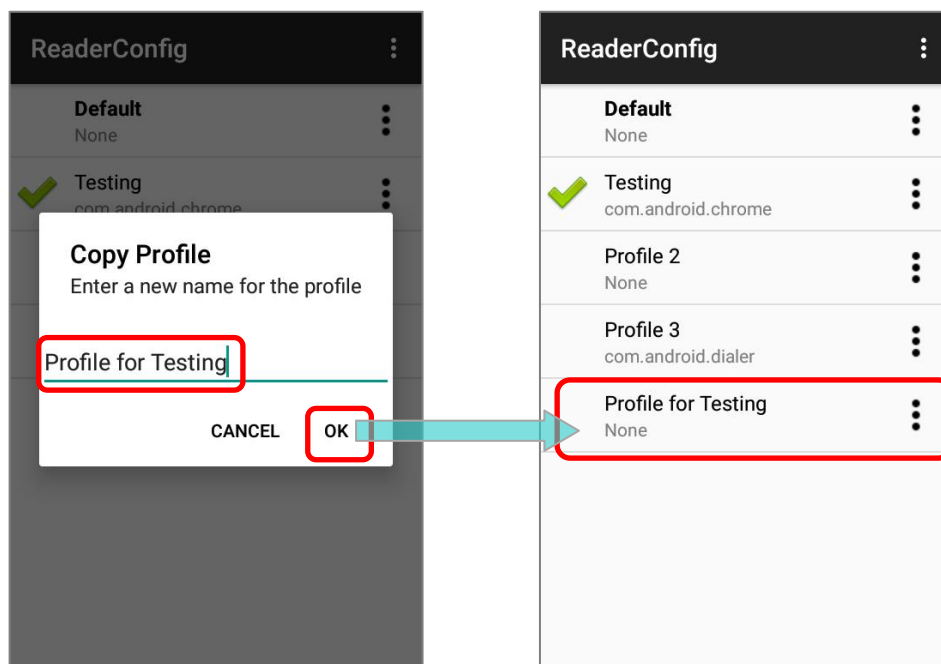

Примечание:

Приложение может быть установлено как связанное приложение только с одним профилем. Таким образом, часть «Профиль» не будет дублироваться при копировании профиля.

ЭКСПОРТ ПРОФИЛЯ (EXPORT)

Чтобы экспортировать профиль, нажмите кнопку **Еще**  справа от профиля, который вы хотите экспортировать, и выберите "**Export**". Откроется страница экспорта, позволяющая ввести имя и местоположение профиля для сохранения.

Нажмите **OK** для экспорта. На экране появится подсказка, уведомляющая об экспорте настроек.

Меню профиля "Default"

Меню профиля

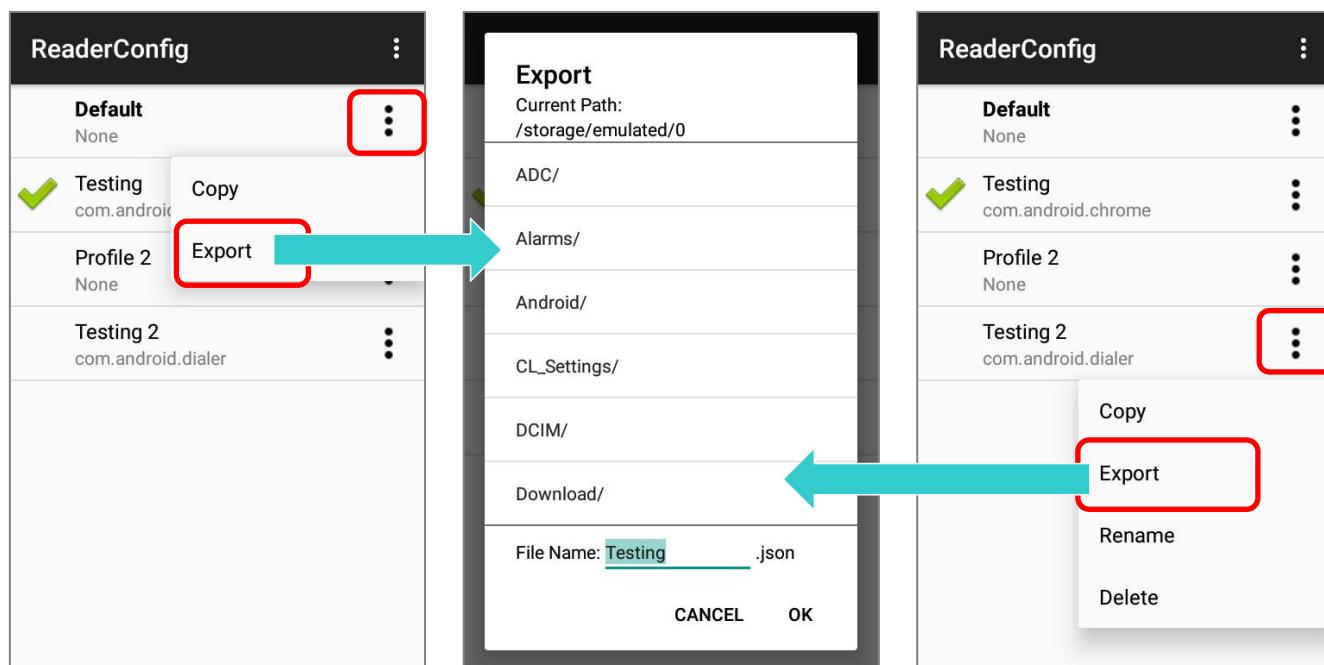

Примечание: Экспортируемые профили будут сохранены в виде файла .json.

ПЕРЕИМЕНОВАНИЕ ПРОФИЛЯ (RENAME)

Чтобы переименовать существующий профиль, нажмите кнопку **Еще**  справа от профиля, который вы хотите переименовать, и выберите **"Rename"**. Затем введите новое имя для профиля. Наконец, нажмите кнопку **OK**, чтобы изменить его имя.

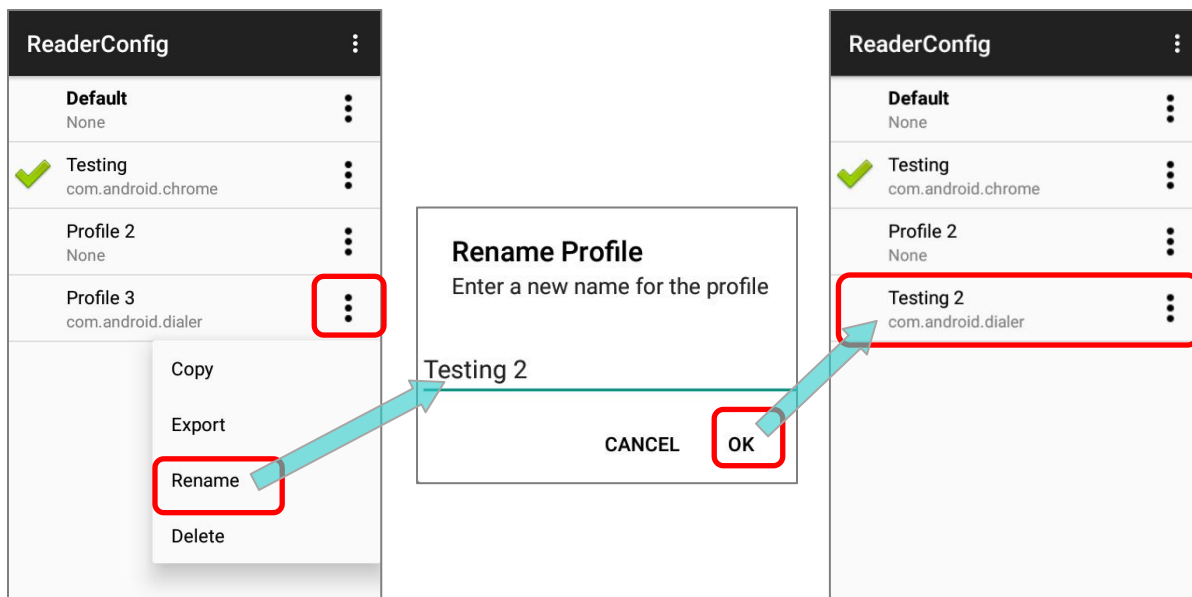

УДАЛЕНИЕ ПРОФИЛЯ (DELETE)

Чтобы удалить существующий профиль, нажмите кнопку **Еще**  справа от профиля, который вы хотите удалить, и выберите **"Delete"**. Нажмите **OK** в диалоговом окне подтверждения, чтобы удалить профиль.

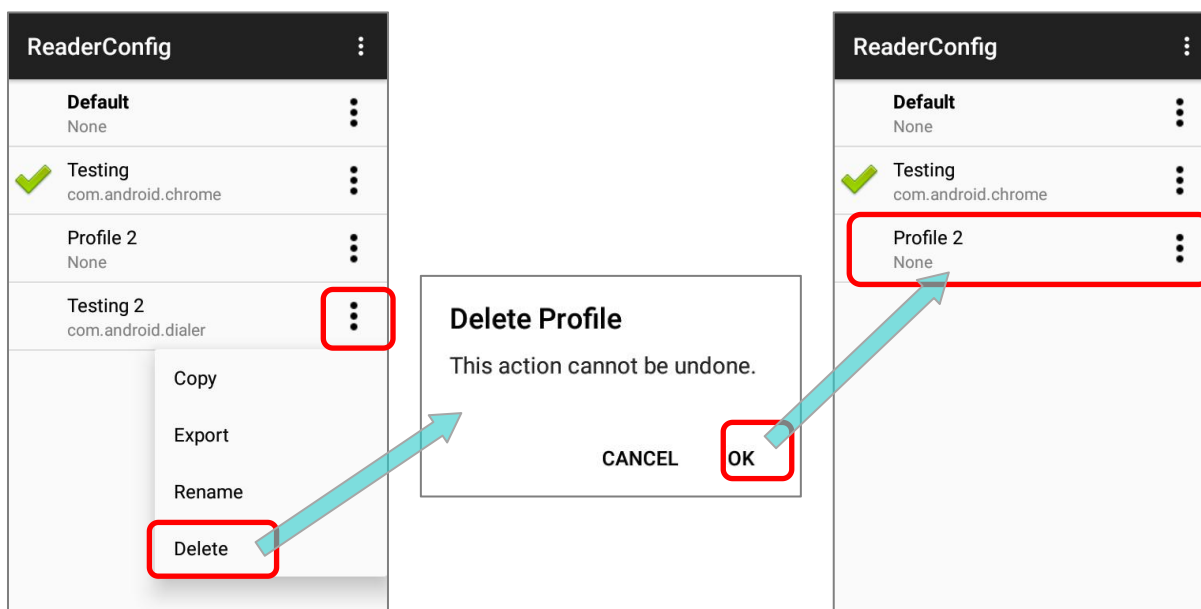

6.2. НАСТРОЙКА СКАНЕРА

Нажмите на профиль, чтобы перейти на главную страницу профиля для дальнейших настроек.

Страница Общих Настроек Профиля "Default"

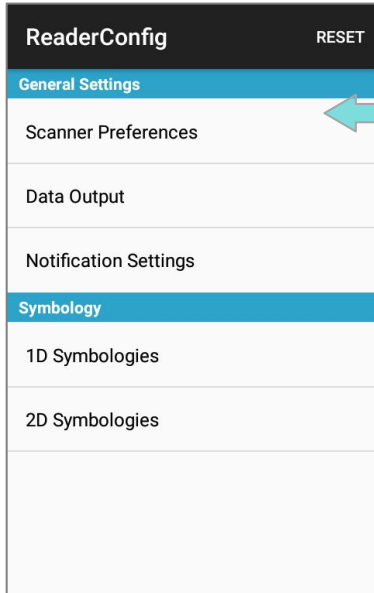

Главное страница ReaderConfig

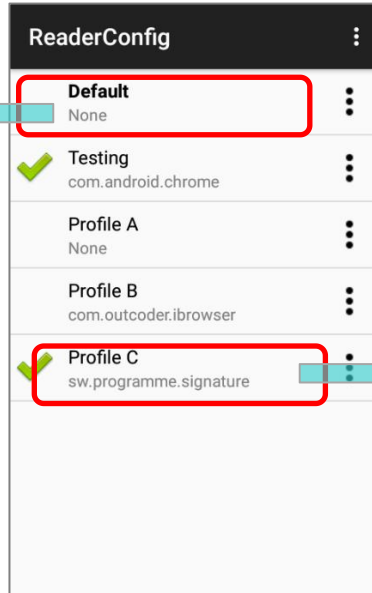

Страница Общих Настроек Профиля

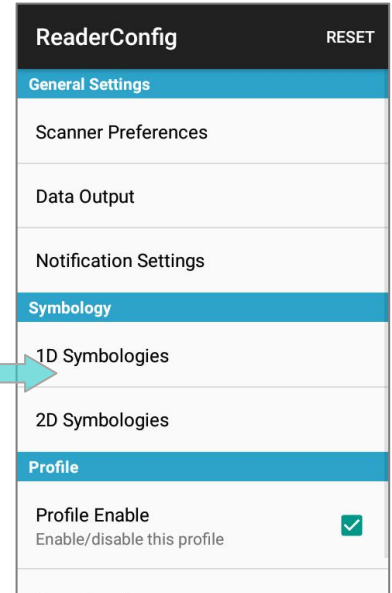

Утилита **ReaderConfig** запустится в конфигурации, соответствующей установленному на терминале считывающему модулю. На главной странице будут три раздела: **General Settings (Общие настройки)**, **Symbology (Штрихкоды)** и **Profile (Профиль)**.

6.2.1. ОБЩИЕ НАСТРОЙКИ (GENERAL SETTINGS)

В разделе **General Settings** происходит изменение параметров считывателя. Нажмите на каждый пункт меню, чтобы зайти в подменю.

Опции в разделе **General Settings**:

- ▶ Scanner Preferences (Настройки сканера)
- ▶ Data Output (Вывод данных)
- ▶ Enable Reader (Включить считыватель)
- ▶ Notification Settings (Настройки уведомлений)

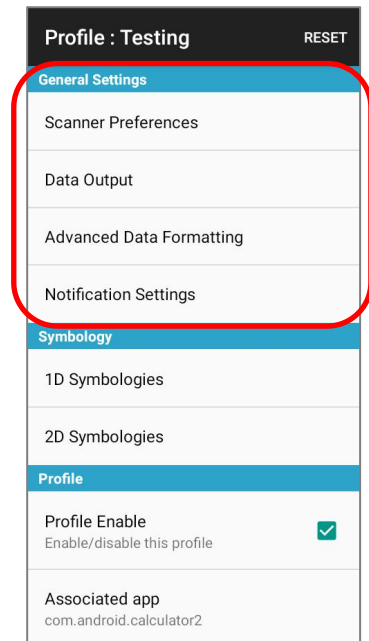

НАСТРОЙКИ СЧИТЫВАТЕЛЯ (SCANNER PREFERENCES)

Опции в разделе **Scanner Preferences** различаются в зависимости от типа считывателя установленного в терминале.

Просто нажмите **Scanner Preferences** чтобы открыть меню настроек считывателя:

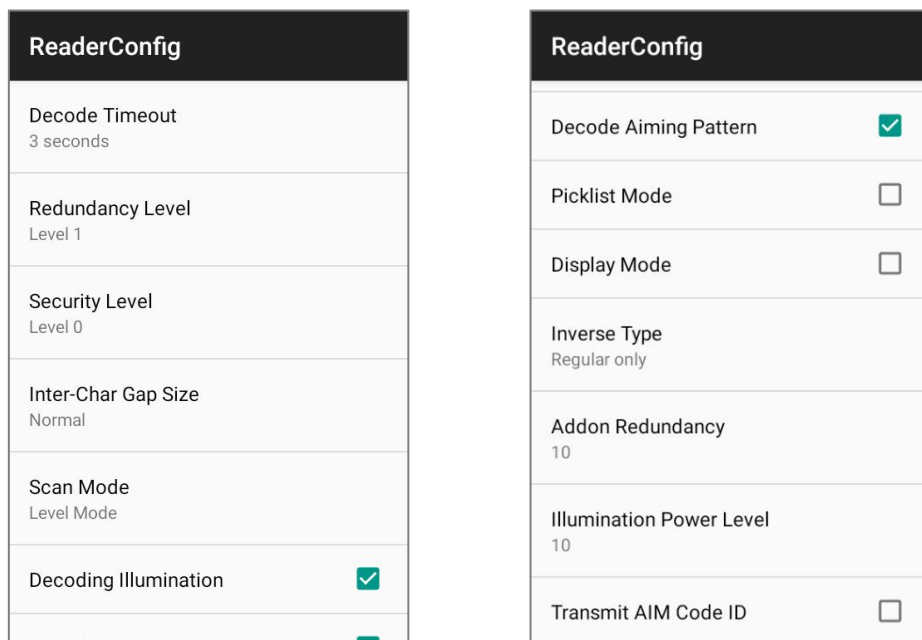

НАСТРОЙКИ 2D СЧИТЫВАТЕЛЯ

Параметр	Описание	По умолчанию										
Decode Timeout	Определяет максимальное время декодирования от 1 до 9 секунд.	3 сек.										
Redundancy Level	Задаёт количество успешных считываний штрих-кодов, таких как Codabar, MSI и interleaved 25, для их декодирования. Уровни от 1 до 4.	Level 1										
Security Level	Повышает уровень безопасности с учетом качества печати штрих-кодов, таких как Code 128, Code 93, и UPC/EAN. Чем выше уровень, тем больше безопасность. Опции: <table border="1" data-bbox="373 1496 1220 1895"> <thead> <tr> <th>Уровень</th> <th>Описание</th> </tr> </thead> <tbody> <tr> <td>0</td> <td>Данный уровень предназначен для обычных штрих-кодов.</td> </tr> <tr> <td>1</td> <td>Выберите этот уровень, если отсутствуют штрих-коды.</td> </tr> <tr> <td>2</td> <td>Выберите этот уровень, если 1-й не справляется с восстановлением.</td> </tr> <tr> <td>3</td> <td>Выберите этот уровень, если даже 2-й уровень не смог расшифровать штрих-код. Тем не менее, терминал может расшифровать не все штрих-коды, поэтому лучше улучшить качество считывания.</td> </tr> </tbody> </table>	Уровень	Описание	0	Данный уровень предназначен для обычных штрих-кодов.	1	Выберите этот уровень, если отсутствуют штрих-коды.	2	Выберите этот уровень, если 1-й не справляется с восстановлением.	3	Выберите этот уровень, если даже 2-й уровень не смог расшифровать штрих-код. Тем не менее, терминал может расшифровать не все штрих-коды, поэтому лучше улучшить качество считывания.	Level 0
Уровень	Описание											
0	Данный уровень предназначен для обычных штрих-кодов.											
1	Выберите этот уровень, если отсутствуют штрих-коды.											
2	Выберите этот уровень, если 1-й не справляется с восстановлением.											
3	Выберите этот уровень, если даже 2-й уровень не смог расшифровать штрих-код. Тем не менее, терминал может расшифровать не все штрих-коды, поэтому лучше улучшить качество считывания.											

Параметр	Описание	По умолчанию
Inter-Char Gap Size	Устанавливает размер межсимвольного промежутка для Code 39 и Codabar. Этот параметр позволяет сканеру настроить свой стандарт декодирования, чтобы допускать неправильно распечатанные штрих-коды, не соответствующие техническим требованиям (что может привести к увеличению размера межсимвольных знаков). Переключение между Normal (Обычный) и Large (Большой).	Normal
Scan Mode	Устанавливает режим считывания. Level Mode: Процесс декодирования активируется триггерным событием и продолжается до тех пор, пока триггерное событие не завершится, пока не произойдет декодирование или не будет достигнут тайм-аут сеанса декодирования. Presentation Mode: Модуль считывателя останется активным и автоматически отключится по истечении заданного пользователем периода времени (время использования презентации). Release Scan Mode: Удерживайте клавишу сканирования, чтобы проецировать прицел. Процесс декодирования не запускается до тех пор, пока клавиша сканирования не будет отпущена. Aimer Mode: Нажмите клавишу сканирования один раз, чтобы спроецировать прицел, а затем снова нажмите клавишу сканирования (до того, как исчезнет прицел), чтобы запустить процесс декодирования. Прицел исчезает после успешного декодирования. Level and Aim Mode: Нажмите клавишу сканирования один раз, чтобы спроецировать прицел, а затем нажмите еще раз, чтобы декодировать. Прицел останется после успешного декодирования, и считыватель будет готов к следующему декодированию, снова нажав клавишу сканирования.	Level Mode
Aimer Mode Timeout	Период времени проецирования прицела в режиме Aimer Mode . Эта функция доступна только когда включен режим считывания Aimer Mode .	3
Decoding Illumination	Светодиодная подсветка для помощи при считывании.	Enabled (Включен)
Decode Aiming Pattern	Проецирование прицела для помощи при считывании.	Enabled (Включен)
Picklist Mode	Когда включен, терминал декодирует только те штрих-коды, которые находятся в области прицела.	Disabled (Выключен)
Display Mode	Когда включен, улучшает качество считывания с экранов мобильных устройств и электронных дисплеев.	Disabled (Выключен)
Inverse Type	Отключение, включение или режим авто декодирования инвертированных штрих-кодов.	Regular only
Addon Redundancy	Работает при включенной функции "auto-discriminate" для UPC/EAN. Задаёт количество дополнительных декодирований одного и того же штрих-кода для того, чтобы считать сканирование успешным. Значения от 2 до 30.	10
Illumination Power Level	Интенсивность светодиодного светового луча для облегчения считывания штрих-кода. Значения от 0 до 10.	10
Transmit AIM Code ID	Задаёт, включать ли символ идентификатора кода AIM в декодированные данные. См. Code 128 Emulation в Настройках 2D штрих-кодов of 2D.	Disabled (Выключен)

ВЫВОД ДАННЫХ (DATA OUTPUT)

Data Output позволяет настроить способ вывода декодированных данных.

ReaderConfig	
Keyboard Emulation InputMethod	
Intent Action	
Intent Decode Data	
Auto Enter Decoded data + Enter char	
Auto Enter Character Carriage return	
Display Code Type	<input type="checkbox"/>
Display Code Length	<input type="checkbox"/>

ReaderConfig	
Display Code Length	<input type="checkbox"/>
Prefix	
Suffix	
Field Delimiter None	
Barcode Charset UTF-8	
Clear Previous Data	<input type="checkbox"/>
Key Event Delay Time 0 ms	

МЕТОД ВЫВОДА ДАННЫХ (DATA OUTPUT METHOD)

Параметр **Keyboard Emulation** (эмуляции клавиатуры) определяет способ отправки данных. Коснитесь переключателя, чтобы включить. При включении, он обрабатывает декодированные данные как печатный текст и выводит их в активное приложение на терминале. Значением по умолчанию является **Input Method** (метод ввода):

Параметр	Описание
None	<p>Отключает эмуляцию клавиатуры. Декодированные данные будут отправлены как <i>broadcast intent message</i>.</p> <p>Выбрав "None", вы можете дополнительно настроить:</p> <ul style="list-style-type: none"> ▶ Intent Action: Укажите имя намерения (Intent) в соответствии с приложением, которое получит намерение декодирования. ▶ Intent Decode Data: Определите имя данных намерения (Intent) в соответствии с приложением, которое получит намерение декодирования.

Параметр	Описание
Input Method	Позволяет активному приложению получать символы, которые могут быть введены методом ввода.
Key Event	Позволяет активному приложению получать символы, которые могут быть введены с помощью событий (Key Events).
Copy & Paste	Копирование и вставка декодированных данных в активное приложение.
Intent & KeyEvent	Отправка декодированных данных обоими методами - "None" и "Key Event".

КАК ВЫВОДИТЬ ДАННЫЕ (HOW TO OUTPUT)

После того, как вы определили, куда выводить данные, настройте каким образом выводить данные, т.е. «формат» декодированных данных.

Параметр	Описание	По умолчанию
Timeout between Input Method	Укажите время паузы между передачей данных. Функция недоступна, если "Data Output" задан как "Password-protected features" .	
Auto Enter	Автоматически нажимает клавишу [Enter] (ввод) до или после считывания. Эта функция избавляет вас от необходимости нажатия клавиши [Enter] для подтверждения каждого считывания. Возможные варианты: <ul style="list-style-type: none"> ▶ Disable (Выключен) ▶ Decoded data + Enter char (Считывание + [Enter]) ▶ Enter char + Decoded data ([Enter] + считывание) 	Decoded data + Enter char
Auto Enter character	Добавляет действие после авто ввода (только если включен). Возможные варианты: <ul style="list-style-type: none"> ▶ None (Нет) ▶ Carriage Return (Возврат каретки) ▶ Tab (Табуляция) ▶ Space (Пробел) ▶ Comma (Запятая) ▶ Semicolon (Точка с запятой) 	Carriage Return (Возврат каретки)
Display Code Type	Добавляет к данным префикс с информацией о типе кода.	Deselected (Выключен)
Display Code Length	Добавляет к данным суффикс с информацией о длине кода.	Deselected (Выключен)

Параметр	Описание	По умолчанию
Prefix	Добавляет 0~20 символов слева от выходных данных. Нажмите на опцию, чтобы открыть таблицу символов для ввода префикса. Поддерживаются префиксы, содержащие скрытые символы.	--
Suffix	Добавляет 0~20 символов справа от выходных данных. Нажмите на опцию, чтобы открыть таблицу символов для ввода суффикса. Поддерживаются суффиксы, содержащие скрытые символы.	--
Field Delimiter	Добавляет разделитель в поле данных для разделения их на сегменты: тип кода, декодированные данные штрих-кода, длина кода (если есть). Опции: <ul style="list-style-type: none"> ▶ None (нет) ▶ Comma (Запятая) ▶ Semicolon (Точка с запятой) ▶ Full stop (Точка) 	None
Barcode charset	Определяет текущее декодирование для данных штрих-кода.	Windows-1252:Western European
Clear Previous Data	При включении этой опции будет выводиться только последняя отсканированная запись данных.	Deselected (Выключен)
Key Event Delay Time	Установите отсрочку между выполнением key event и запускающими его декодированными данными.	0 миллисекунд

РАСШИРЕННОЕ ФОРМАТИРОВАНИЕ ДАННЫХ (ADVANCED DATA FORMATTING)

Расширенное форматирование данных (Advanced Data Formatting) позволяет дополнительно настроить вывод данных используя заранее созданные правила. Правило объединяет **критерии** с **действиями**, которые необходимо выполнить. Если декодированные данные соответствуют «критериям», они будут выведены в соответствии с «действиями».

Пожалуйста, обратитесь к разделу 6.2.2 «Расширенное форматирование данных» для дальнейшего описания.

НАСТРОЙКИ УВЕДОМЛЕНИЙ (NOTIFICATION SETTINGS)

Настройки уведомлений (Notification settings) управляют аудио-визуальными и тактильными уведомлениями об успешном считывании.

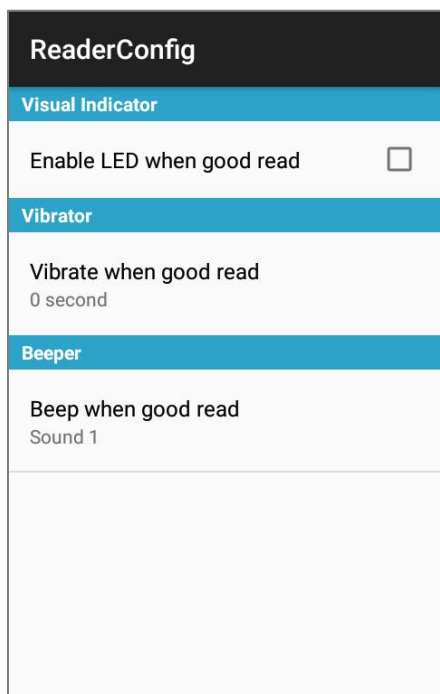

Параметр		Описание	По умолчанию
LED	Включение светодиода при успешном считывании	Выберите, чтобы включить светодиодные индикаторы луча считывателя и успешного считывания. См. Светодиодное уведомление .	Deselected (Выключен)
Vibrator	Включение вибро при успешном считывании	Настройка тактильной обратной связи (вибрации) при успешном считывании и продолжительность вибрации.	0 second (Выключен)
Бeeper	Звуковой сигнал при успешном считывании	Задаёт звуковой сигнал при успешном считывании. Выберите между звуками от 1 до 9.	Sound 1

6.2.2. РАСШИРЕННОЕ ФОРМАТИРОВАНИЕ ДАННЫХ (ADVANCED DATA FORMATTING)

Пользователь может настроить выходные данные с помощью определенных правил в "Advanced Data Formatting".

СОЗДАНИЕ НОВОГО ПРАВИЛА

Чтобы создать новое правило, выполните указанные ниже действия:

- 1) Запустите утилиту **ReaderConfig** и нажмите на профиль. Нажмите "Advanced Data Formatting".

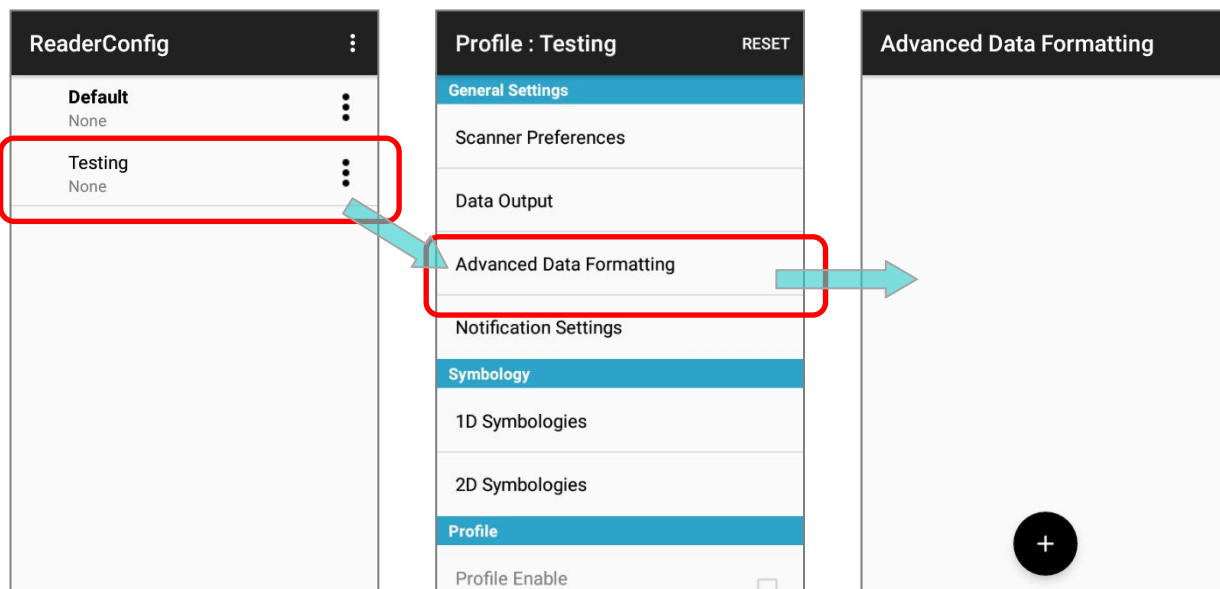

- 2) Нажмите на кнопку **Добавить**  и введите название нового правила. Создайте правило нажав "OK".

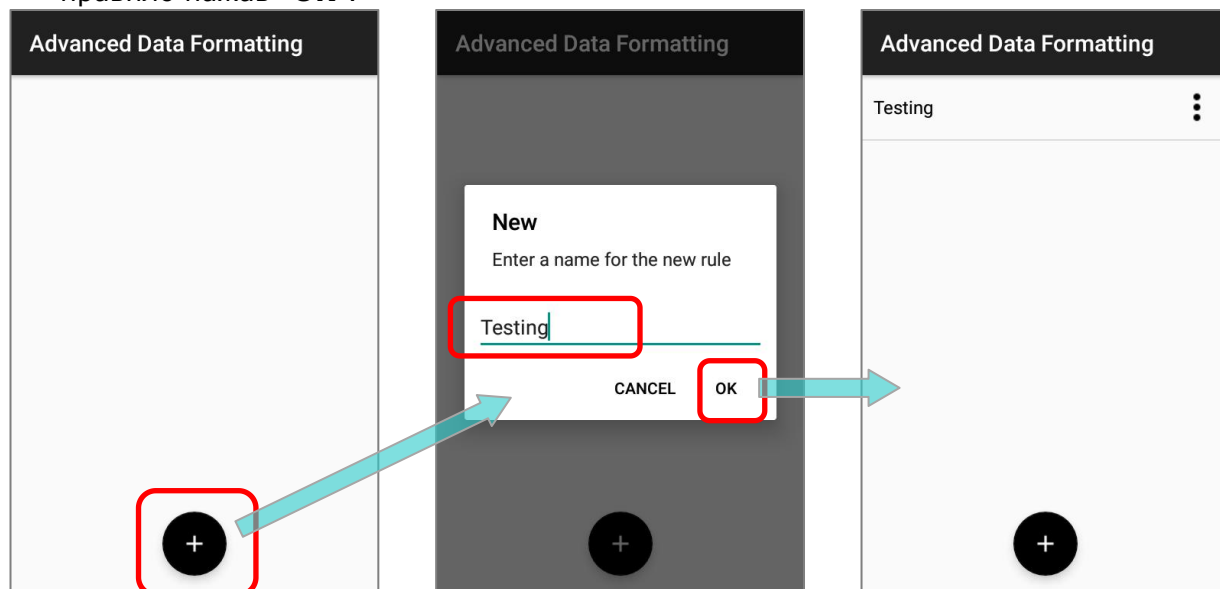

Правило создано, и теперь вы можете зайти на его главную страницу для дальнейшей настройки в "**Criteria**" (**Критерии**) и "**Actions**" (**Действия**) чтобы указать ваши индивидуальные инструкции по переформатированию.

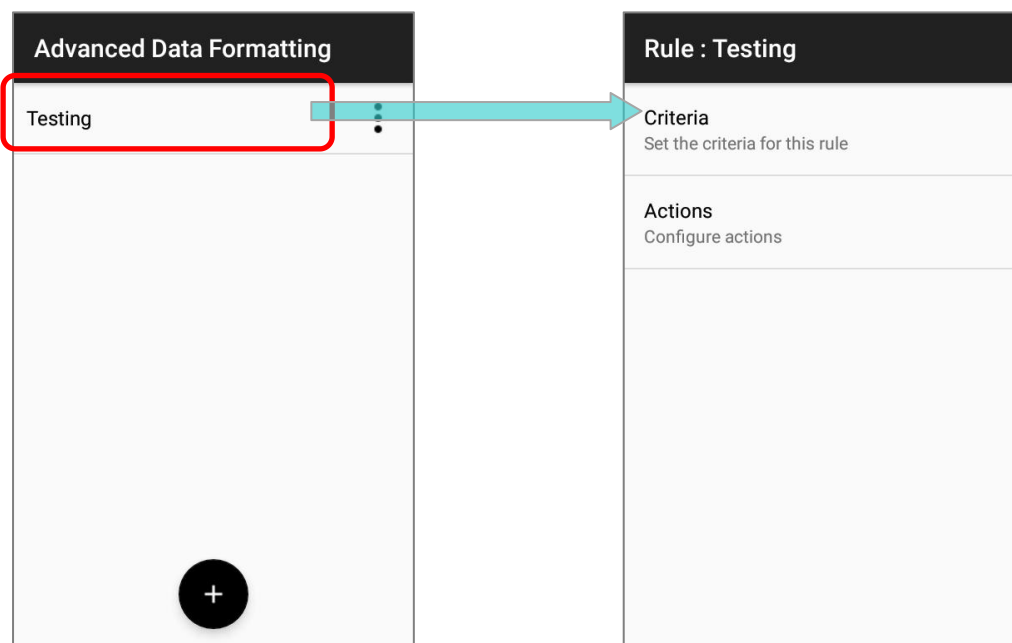

УДАЛЕНИЕ ПРАВИЛА

Чтобы удалить существующее правило, нажмите кнопку **Еще**  справа от правила, которое вы хотите удалить, и затем нажмите "**Delete**". Подтвердите удаление нажав "**OK**".

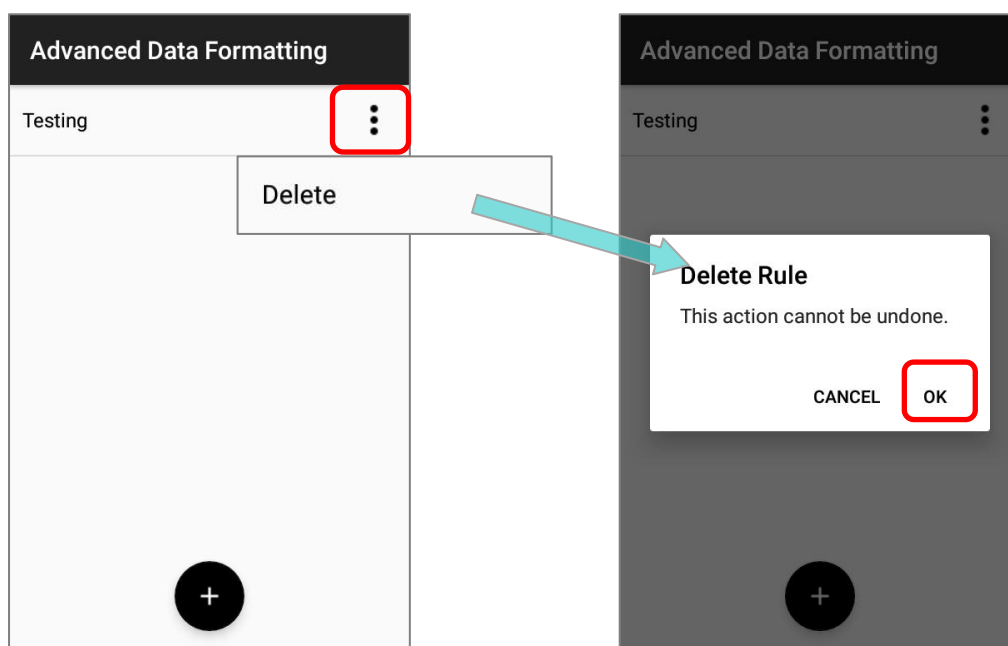

КРИТЕРИИ (CRITERIA)

Критерии ("Criteria") устанавливают ограничения и требования для фильтрации декодированных данных. Когда штрих-код считан и входящие данные соответствуют «**критериям**», они будут обработаны соответствующими «**действиями**», которые определяют формат выходящие данных.

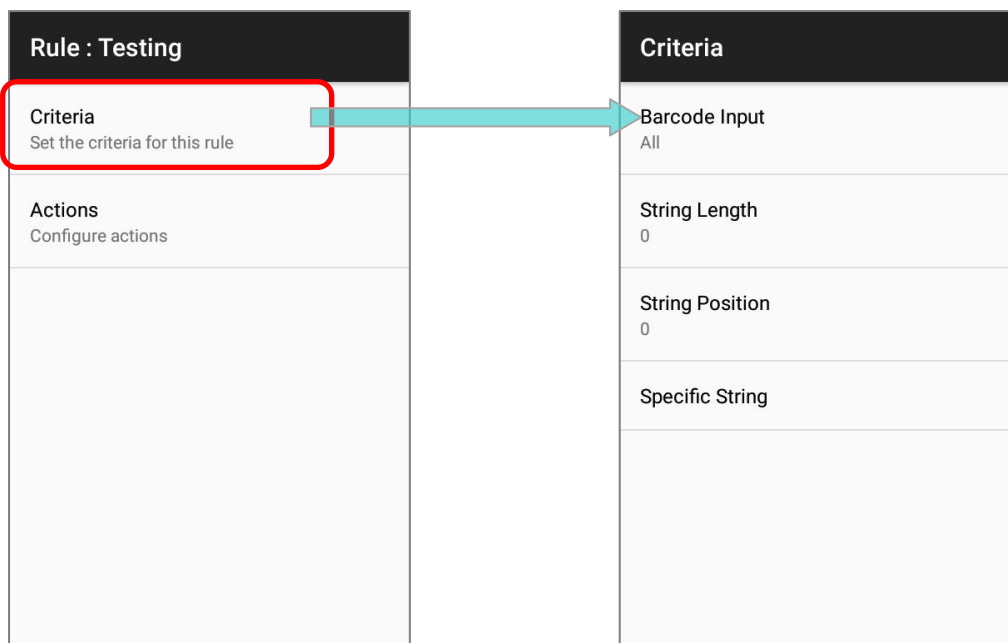

Доступные критерии для установки:

Параметр	Описание
Barcode Input	Задаёт тип штрих-кода. Выбрав "All" (Все), все типы штрих-кодов будут переформатированы в соответствии с « действиями ».
String Length	Задаёт длину штрих-кода для ограничения переформатируемых декодированных данных.
String Position	Эта функция работает с "Specific String" (определенная строка) чтобы указать конкретную позицию, в которой должна находиться эта определенная строка. Выбрав "0", определенная строка может быть в любой позиции.
Specific String	Для обозначения конкретной строки, которую должны включать декодированные данные.

Декодированные данные должны соответствовать всем установленным вами критериям, а затем данные будут переформатированы «**действиями**» перед выводом.

ПРИМЕР

Ниже приведены примеры штрих-кодов, которые отфильтрованы по критериям:

Штрих-код	Описание
Штрих-код 1	<p>Тип штрих-кода: EAN13</p> <p>Данные: 0001112223334</p> <p>Длина: 13</p>
Штрих-код 2	<p>Тип штрих-кода: EAN13</p> <p>Данные: 4445556667778</p> <p>Длина: 13</p>
Штрих-код 3	<p>Тип штрих-кода: EAN13</p> <p>Данные: 888999000</p> <p>Длина: 9A</p>
Штрих-код 4	<p>Тип штрих-кода: Code39</p> <p>Данные: 555522221111</p> <p>Длина: 13</p>

Если критерии установлены как:

1) "Barcode Input" = "All":

Штрих-код 1 (EAN13), Штрих-код 2 (EAN13), Штрих-код 2 (EAN13) и Штрих-код 2 (Code39) соответствуют критериям.

2) "Barcode Input" = "EAN13":

Штрих-код 1 (EAN13), Штрих-код 2 (EAN13), и Штрих-код 2 (EAN13) соответствуют критериям.

3) **"Barcode Input" = "EAN13" и "String Length" = "9":**

Только Штрих-код 2 (EAN13; length= 9) соответствуют критериям.

4) **"Barcode Input" = "EAN13" и "String Length" = "10":**

Ни один из штрих-кодов не соответствует критериям.

5) **"Barcode Input" = "All" и "String Length" = "13":**

Штрих-код 1 (EAN13; length= 13), Штрих-код 2 (EAN13; length= 13), и Штрих-код 2 (Code39; length= 13) соответствуют критериям.

6) **"Barcode Input" = "All" и "Specific String" = "000":**

Штрих-код 1 (EAN13; 0001112223334) и Штрих-код 2 (EAN13; 888999000) соответствуют критериям.

7) **"Barcode Input" = "All" и "Specific String" = "111":**

Штрих-код 1 (EAN13; 0001112223334) и Штрих-код 2 (Code39; 555522221111) соответствуют критериям.

8) **"Barcode Input" = "All", "Specific String" = "111" и "String Position" = "4":**

Только Штрих-код 1 (EAN13; 0001112223334) соответствует критериям.

9) **"Barcode Input" = "All", "Specific String" is "111" и "String Position" = "1":**

Ни один из штрих-кодов не соответствует критериям.

ДЕЙСТВИЯ (ACTIONS)

Правило содержит несколько «действий», которые обрабатывают декодированные данные штрих-кода в соответствии с «критериями» и переформатируют данные для передачи.

СОЗДАНИЕ НОВОГО ДЕЙСТВИЯ

Чтобы создать новое действие и инструкцию по переформатированию:

- 1) Нажмите кнопку **Добавить**  , появится окно "New Action":

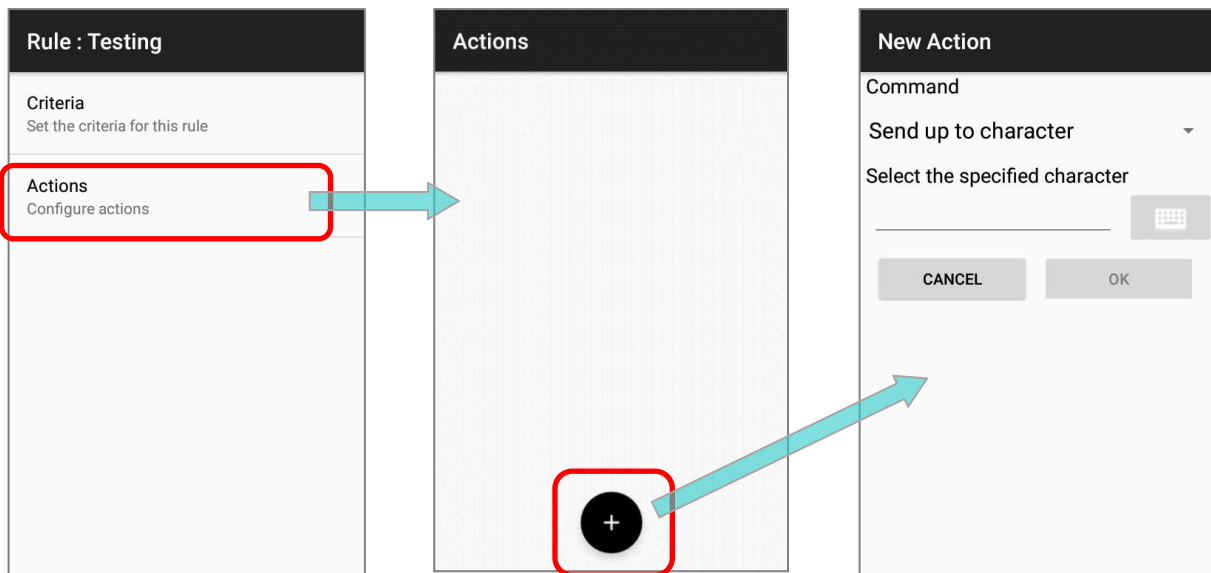

- 2) Выберите команду из меню, введите необходимые элементы в зависимости от выбранной вами команды и нажмите «**OK**», чтобы сохранить действие.

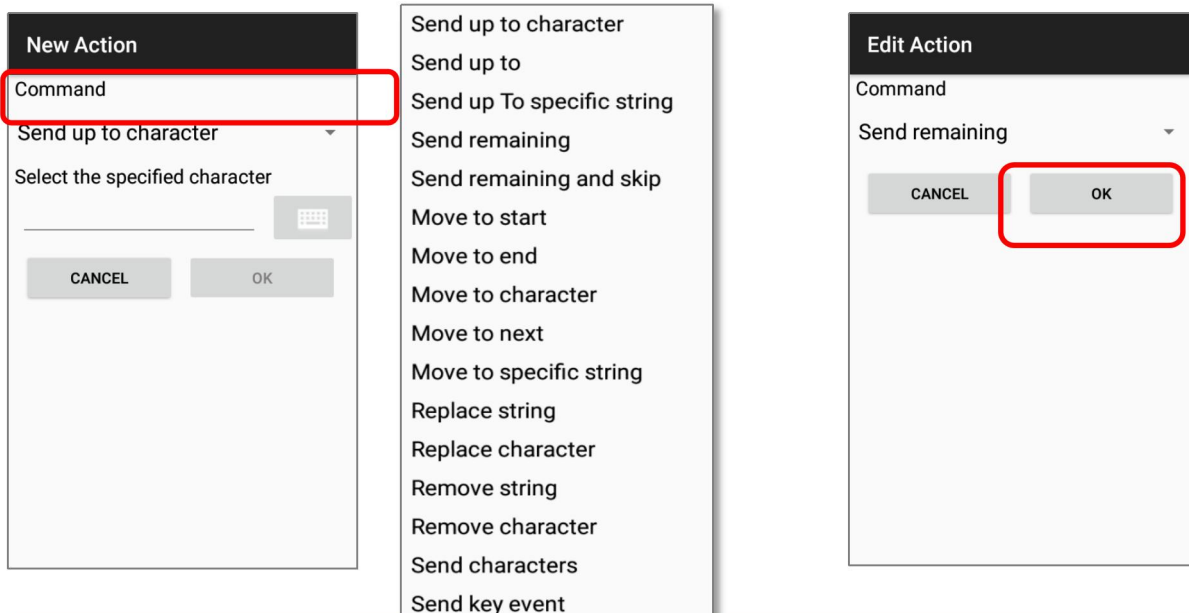

Доступные команды делятся на 6 групп:

ОТПРАВКА ДАННЫХ ШТРИХ-КОДА (SEND BARCODE DATA)

Действия типа "**Send Barcode Data**" (**Отправка данных штрих-кода**) влияют на поле вывода символов и длину вывода (количество символов). Все другие виды действий должны быть связаны с действиями "**Send Barcode Data**", чтобы переформатировать данные штрих-кода для отправки.

Команда	Описание								
Send up to character	Устанавливает определенный символ в качестве остановки, и будет выводиться только предшествующая этому конкретному символу часть штрих-кода. <table border="1" data-bbox="627 678 1385 853"> <thead> <tr> <th colspan="2">Пример</th> </tr> </thead> <tbody> <tr> <td>Декодированные данные:</td> <td>0001112223334</td> </tr> <tr> <td>Действие:</td> <td>Отправить данные до "3".</td> </tr> <tr> <td>Выходные данные:</td> <td>000111222</td> </tr> </tbody> </table>	Пример		Декодированные данные:	0001112223334	Действие:	Отправить данные до "3".	Выходные данные:	000111222
Пример									
Декодированные данные:	0001112223334								
Действие:	Отправить данные до "3".								
Выходные данные:	000111222								
Send up to	Устанавливает количество выводимых символов. <table border="1" data-bbox="627 909 1385 1084"> <thead> <tr> <th colspan="2">Пример</th> </tr> </thead> <tbody> <tr> <td>Декодированные данные:</td> <td>0001112223334</td> </tr> <tr> <td>Действие:</td> <td>Отправить "3" символа.</td> </tr> <tr> <td>Выходные данные:</td> <td>000</td> </tr> </tbody> </table>	Пример		Декодированные данные:	0001112223334	Действие:	Отправить "3" символа.	Выходные данные:	000
Пример									
Декодированные данные:	0001112223334								
Действие:	Отправить "3" символа.								
Выходные данные:	000								
Send up To specific string	Отправляет часть до определенной строки (эта строка исключается). <table border="1" data-bbox="627 1178 1385 1352"> <thead> <tr> <th colspan="2">Пример</th> </tr> </thead> <tbody> <tr> <td>Декодированные данные:</td> <td>0001112223334</td> </tr> <tr> <td>Действие:</td> <td>Отправить до строки "333".</td> </tr> <tr> <td>Выходные данные:</td> <td>000111222</td> </tr> </tbody> </table>	Пример		Декодированные данные:	0001112223334	Действие:	Отправить до строки "333".	Выходные данные:	000111222
Пример									
Декодированные данные:	0001112223334								
Действие:	Отправить до строки "333".								
Выходные данные:	000111222								
Send remaining	Эта команда работает с командами «Переместить курсор» (Move Cursor) для отправки данных после курсора.. <table border="1" data-bbox="627 1451 1385 1653"> <thead> <tr> <th colspan="2">Пример</th> </tr> </thead> <tbody> <tr> <td>Декодированные данные:</td> <td>0001112223334</td> </tr> <tr> <td>Действие:</td> <td>Переместить курсор на 1 символ. Отправить оставшиеся данные.</td> </tr> <tr> <td>Выходные данные:</td> <td>001112223334</td> </tr> </tbody> </table>	Пример		Декодированные данные:	0001112223334	Действие:	Переместить курсор на 1 символ. Отправить оставшиеся данные.	Выходные данные:	001112223334
Пример									
Декодированные данные:	0001112223334								
Действие:	Переместить курсор на 1 символ. Отправить оставшиеся данные.								
Выходные данные:	001112223334								
Send remaining and skip	Чтобы отправить все данные (после курсора), кроме последних символов, которые вы установили. <table border="1" data-bbox="627 1753 1385 1955"> <thead> <tr> <th colspan="2">Пример</th> </tr> </thead> <tbody> <tr> <td>Декодированные данные:</td> <td>0001112223334</td> </tr> <tr> <td>Действие:</td> <td>Отправить оставшиеся данные и пропустить последние 1.</td> </tr> <tr> <td>Выходные данные:</td> <td>000111222333</td> </tr> </tbody> </table>	Пример		Декодированные данные:	0001112223334	Действие:	Отправить оставшиеся данные и пропустить последние 1.	Выходные данные:	000111222333
Пример									
Декодированные данные:	0001112223334								
Действие:	Отправить оставшиеся данные и пропустить последние 1.								
Выходные данные:	000111222333								

ПЕРЕМЕСТИТЬ КУРСОР (MOVE CURSOR)

Действия типа **“Move Cursor” (Переместить курсор)** должны работать с действиями **“Send Barcode Data”**, чтобы определить начальную позицию для вывода декодированных данных.

Команда	Описание								
<p align="center">Move to start</p>	<p>Перемещает курсор в самое начало.</p> <table border="1" data-bbox="603 542 1423 766"> <tr> <td colspan="2">Пример</td> </tr> <tr> <td>Декодированные данные:</td> <td>0001112223334</td> </tr> <tr> <td>Действие:</td> <td>Переместить курсор в начало. Отправить оставшиеся данные.</td> </tr> <tr> <td>Выходные данные:</td> <td>0001112223334</td> </tr> </table>	Пример		Декодированные данные:	0001112223334	Действие:	Переместить курсор в начало. Отправить оставшиеся данные.	Выходные данные:	0001112223334
	Пример								
	Декодированные данные:	0001112223334							
	Действие:	Переместить курсор в начало. Отправить оставшиеся данные.							
Выходные данные:	0001112223334								
<p align="center">Move to end</p>	<p>Перемещает курсор в самый конец.</p> <table border="1" data-bbox="603 833 1423 1057"> <tr> <td colspan="2">Пример</td> </tr> <tr> <td>Декодированные данные:</td> <td>0001112223334</td> </tr> <tr> <td>Действие:</td> <td>Переместить курсор в конец. Отправить оставшиеся данные.</td> </tr> <tr> <td>Выходные данные:</td> <td>None.</td> </tr> </table>	Пример		Декодированные данные:	0001112223334	Действие:	Переместить курсор в конец. Отправить оставшиеся данные.	Выходные данные:	None.
	Пример								
	Декодированные данные:	0001112223334							
	Действие:	Переместить курсор в конец. Отправить оставшиеся данные.							
Выходные данные:	None.								
<p align="center">Move to character</p>	<p>Перемещает курсор перед определенным символом, который вы задали.</p> <table border="1" data-bbox="603 1155 1423 1379"> <tr> <td colspan="2">Пример</td> </tr> <tr> <td>Декодированные данные:</td> <td>0001112223334</td> </tr> <tr> <td>Действие:</td> <td>Переместить курсор до символа “2”. Отправить оставшиеся данные.</td> </tr> <tr> <td>Выходные данные:</td> <td>2223334</td> </tr> </table>	Пример		Декодированные данные:	0001112223334	Действие:	Переместить курсор до символа “2” . Отправить оставшиеся данные.	Выходные данные:	2223334
	Пример								
	Декодированные данные:	0001112223334							
	Действие:	Переместить курсор до символа “2” . Отправить оставшиеся данные.							
Выходные данные:	2223334								
<p align="center">Move to next</p>	<p>Перемещает курсор в определенную позицию с начала.</p> <table border="1" data-bbox="603 1438 1423 1662"> <tr> <td colspan="2">Пример</td> </tr> <tr> <td>Декодированные данные:</td> <td>0001112223334</td> </tr> <tr> <td>Действие:</td> <td>Переместить курсор на “5” позиций. Отправить оставшиеся данные.</td> </tr> <tr> <td>Выходные данные:</td> <td>12223334</td> </tr> </table>	Пример		Декодированные данные:	0001112223334	Действие:	Переместить курсор на “5” позиций. Отправить оставшиеся данные.	Выходные данные:	12223334
	Пример								
	Декодированные данные:	0001112223334							
	Действие:	Переместить курсор на “5” позиций. Отправить оставшиеся данные.							
Выходные данные:	12223334								
<p align="center">Move to specific string</p>	<p>Перемещает курсор перед определенной строкой, которую вы задали.</p> <table border="1" data-bbox="603 1760 1423 1984"> <tr> <td colspan="2">Пример</td> </tr> <tr> <td>Декодированные данные:</td> <td>0001112223334</td> </tr> <tr> <td>Действие:</td> <td>Переместить курсор до строки “333”. Отправить оставшиеся данные.</td> </tr> <tr> <td>Выходные данные:</td> <td>3334</td> </tr> </table>	Пример		Декодированные данные:	0001112223334	Действие:	Переместить курсор до строки “333” . Отправить оставшиеся данные.	Выходные данные:	3334
	Пример								
	Декодированные данные:	0001112223334							
	Действие:	Переместить курсор до строки “333” . Отправить оставшиеся данные.							
Выходные данные:	3334								

ЗАМЕНИТЬ ДАННЫЕ(REPLACE DATA)

Команда	Описание								
Replace String	Заменить определенную строку той, которую вы указали. <table border="1" data-bbox="627 448 1386 667"> <thead> <tr> <th colspan="2" data-bbox="627 448 1386 488">Пример</th> </tr> </thead> <tbody> <tr> <td data-bbox="627 488 970 533">Декодированные данные:</td> <td data-bbox="970 488 1386 533">0001112223334</td> </tr> <tr> <td data-bbox="627 533 970 616">Действие:</td> <td data-bbox="970 533 1386 616">Заменить строку "333" на "ССС". Отправить оставшиеся данные.</td> </tr> <tr> <td data-bbox="627 616 970 667">Выходные данные:</td> <td data-bbox="970 616 1386 667">000111222ССС4</td> </tr> </tbody> </table>	Пример		Декодированные данные:	0001112223334	Действие:	Заменить строку "333" на "ССС". Отправить оставшиеся данные.	Выходные данные:	000111222ССС4
	Пример								
	Декодированные данные:	0001112223334							
	Действие:	Заменить строку "333" на "ССС". Отправить оставшиеся данные.							
Выходные данные:	000111222ССС4								
Replace character	Заменить определенный символ тем, который вы указали. <table border="1" data-bbox="627 734 1386 954"> <thead> <tr> <th colspan="2" data-bbox="627 734 1386 775">Пример</th> </tr> </thead> <tbody> <tr> <td data-bbox="627 775 970 819">Декодированные данные:</td> <td data-bbox="970 775 1386 819">0001112223334</td> </tr> <tr> <td data-bbox="627 819 970 902">Действие:</td> <td data-bbox="970 819 1386 902">Заменить символ "0" на "С". Отправить оставшиеся данные.</td> </tr> <tr> <td data-bbox="627 902 970 954">Выходные данные:</td> <td data-bbox="970 902 1386 954">ССС1112223334</td> </tr> </tbody> </table>	Пример		Декодированные данные:	0001112223334	Действие:	Заменить символ "0" на "С". Отправить оставшиеся данные.	Выходные данные:	ССС1112223334
	Пример								
	Декодированные данные:	0001112223334							
	Действие:	Заменить символ "0" на "С". Отправить оставшиеся данные.							
Выходные данные:	ССС1112223334								

УДАЛИТЬ ДАННЫЕ (REMOVE DATA)

Команда	Описание								
Remove string	Удалить определенную строку. <table border="1" data-bbox="627 1294 1386 1514"> <thead> <tr> <th colspan="2" data-bbox="627 1294 1386 1335">Пример</th> </tr> </thead> <tbody> <tr> <td data-bbox="627 1335 970 1379">Декодированные данные:</td> <td data-bbox="970 1335 1386 1379">0001112223334</td> </tr> <tr> <td data-bbox="627 1379 970 1462">Действие:</td> <td data-bbox="970 1379 1386 1462">Удалить строку "222". Отправить оставшиеся данные.</td> </tr> <tr> <td data-bbox="627 1462 970 1514">Выходные данные:</td> <td data-bbox="970 1462 1386 1514">0001113334</td> </tr> </tbody> </table>	Пример		Декодированные данные:	0001112223334	Действие:	Удалить строку "222". Отправить оставшиеся данные.	Выходные данные:	0001113334
	Пример								
	Декодированные данные:	0001112223334							
	Действие:	Удалить строку "222". Отправить оставшиеся данные.							
Выходные данные:	0001113334								
Remove character	Удалить определенный символ. <table border="1" data-bbox="627 1585 1386 1805"> <thead> <tr> <th colspan="2" data-bbox="627 1585 1386 1626">Пример</th> </tr> </thead> <tbody> <tr> <td data-bbox="627 1626 970 1671">Декодированные данные:</td> <td data-bbox="970 1626 1386 1671">0001112223334</td> </tr> <tr> <td data-bbox="627 1671 970 1753">Действие:</td> <td data-bbox="970 1671 1386 1753">Удалить символ "3". Отправить оставшиеся данные.</td> </tr> <tr> <td data-bbox="627 1753 970 1805">Выходные данные:</td> <td data-bbox="970 1753 1386 1805">0001112224</td> </tr> </tbody> </table>	Пример		Декодированные данные:	0001112223334	Действие:	Удалить символ "3". Отправить оставшиеся данные.	Выходные данные:	0001112224
	Пример								
	Декодированные данные:	0001112223334							
	Действие:	Удалить символ "3". Отправить оставшиеся данные.							
Выходные данные:	0001112224								

ОТПРАВИТЬ СИМВОЛ (SEND CHARACTER)

Команда	Описание	
Send character	Добавить определенный символ перед выходными данными.	
	Пример	
	Декодированные данные:	0001112223334
	Действие:	Отправить символ "С". Отправить "5" символов.
Выходные данные:	C00011	

ОТПРАВИТЬ СОБЫТИЕ (SEND KEYEVENT)

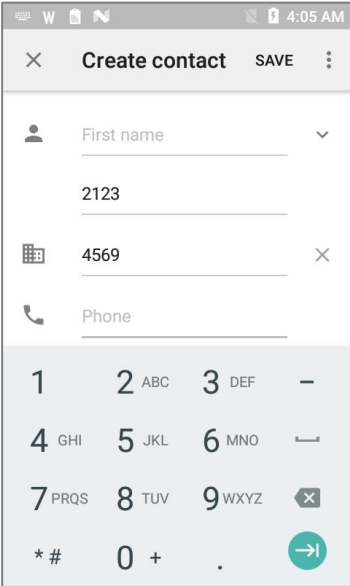
Команда	Описание	
Send key event	<p>Чтобы действие "Send key event" было эффективным, «Эмуляция клавиатуры» должна быть установлена как "KeyEvent".</p> <p>В следующем примере данные выводятся в два поля с помощью "KeyEvent":</p>	
	Пример	
	Декодированные данные:	21234569
	Действие:	Send data Next 4 Send KeyEvent 0x1D Send Data Next 4
Выходные данные:		

Примечание: Декодированные данные последовательно обрабатываются действиями. Перестановка действий влияет на выходные данные, то есть разные перестановки действий могут привести к разным выходным данным..

УДАЛЕНИЕ ДЕЙСТВИЯ

- 1) Нажмите на кнопку **Еще**  справа от действия и нажмите **"Delete"** .
- 2) Подтвердите удаление этого действия, нажав на **"OK"**.

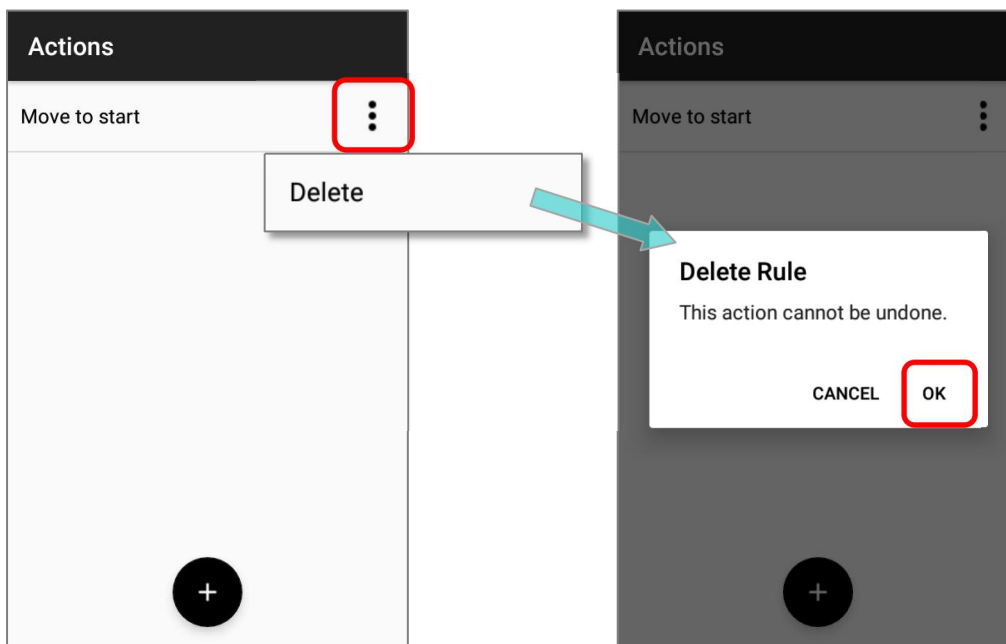

РЕДАКТИРОВАНИЕ ДЕЙСТВИЯ

Чтобы изменить существующее действие:

- 1) Нажмите на действие, которое нужно изменить, чтобы перейти в меню редактирования **"Edit Action"**.

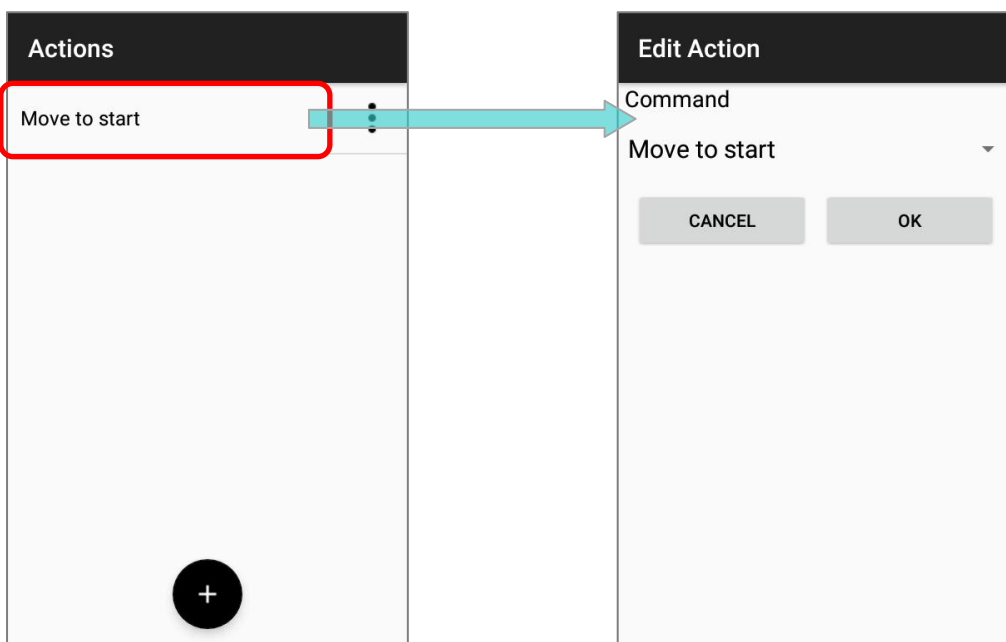

2) Выберите другую команду или внесите изменения в эту команду, а затем нажмите «OK», чтобы завершить редактирование действия.

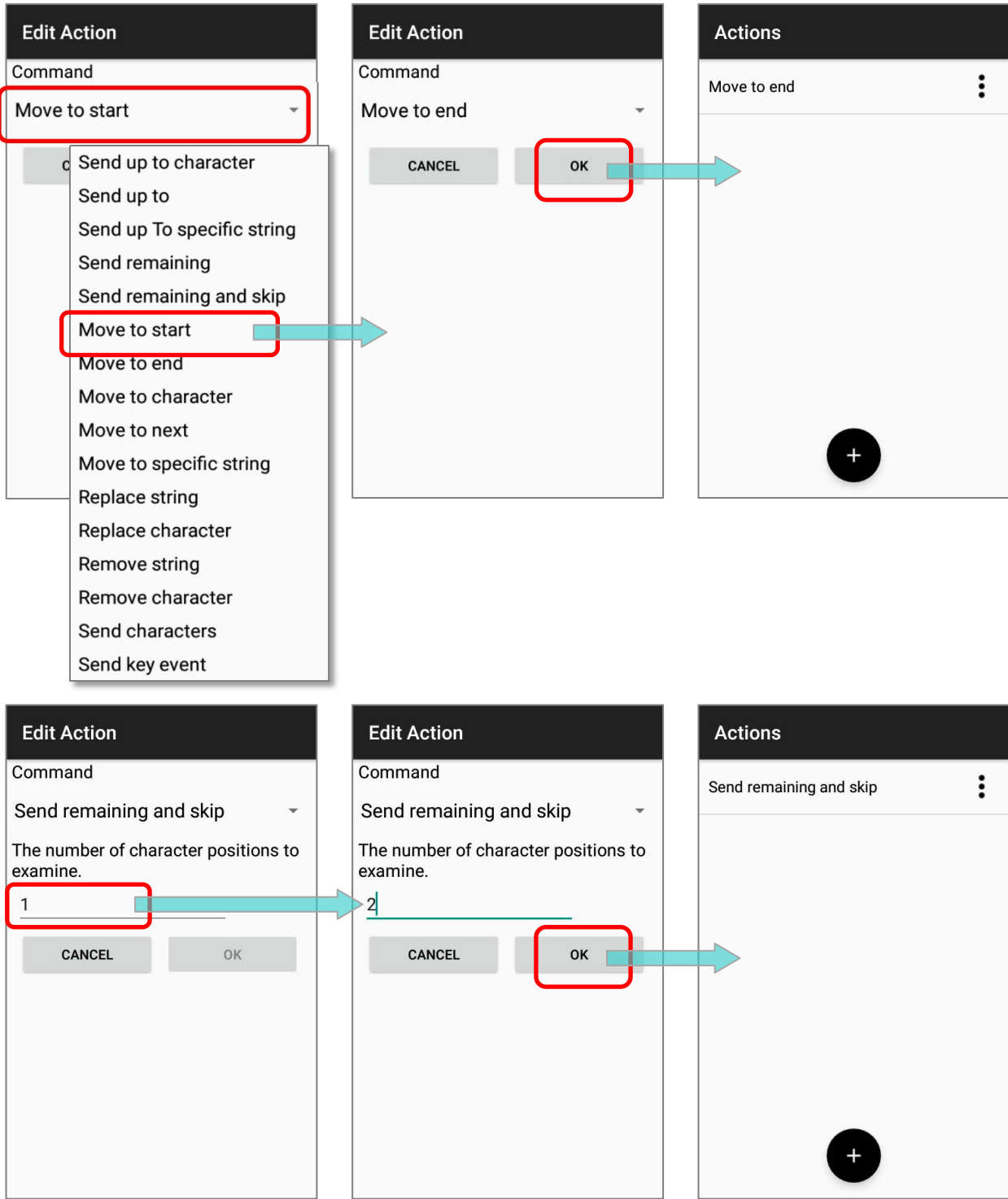

Примечание:

Чтобы «Расширенное форматирование данных» работало, профиль должен быть включен.

ПРИМЕРЫ

Ниже приведены некоторые примеры **Расширенного форматирования данных**:

ПРИМЕР 1

Тип кода	GS1-128	
Штрих-код	1193160905021011063294	
Критерии	Barcode Input = GS1-128 (EAN 128)	
Действия	Действие	Процесс
	Переместить курсор на 3 позиции	119 3 160905021011063294
	Отправить следующие 5 символов	119 31609 05021011063294
	Переместить курсор на 7 позиций	119316090502101 1 063294
	Отправить следующие 7 символов	119316090502101 1063294
Результат	316091063294	

ПРИМЕР 2

Тип кода	EAN8
Штрих-код	21234569 и 11234569
Критерии	Barcode Input = EAN8 Specific String = 2 String Position = 1
Действия	Отправить все оставшиеся данные Отправить символ 0 Отправить символ 0 Отправить символ 0 Отправить символ 0 Отправить символ 0
Результат	2123456900000 Но штрих-код 11234569 - без изменений.

6.2.3. ШТРИХ-КОДЫ

В разделе **Symbology (Штрих-коды)** отображаются доступные типы штрих-кодов для считывания. Посредством этой закладки вы можете включать/отключать штрих-коды для возможности их считывания, а также:

- ▶ Определить/передать старт/стоп символы
- ▶ Проверить/передать проверочные символы
- ▶ Включить/выключить дополнительные символы
- ▶ Конвертировать в другой штрих-код
- ▶ Передать ID штрих-кода

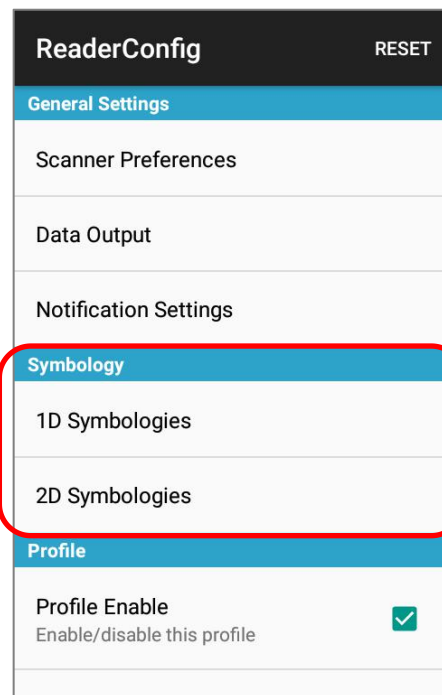

Чтобы открыть меню настроек **Symbology**, нажмите **1D Symbologies** или **2D Symbologies** (если на терминал установлен 2Димиджер), чтобы открыть список всех типов штрих-кодов, которые возможно декодировать.

1D штрих-коды

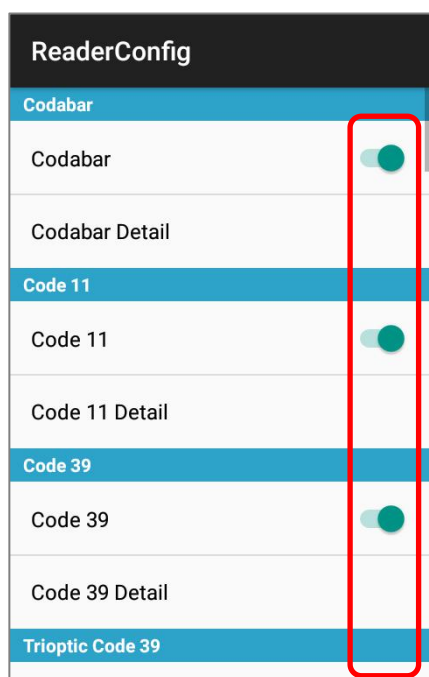

2D штрих-коды

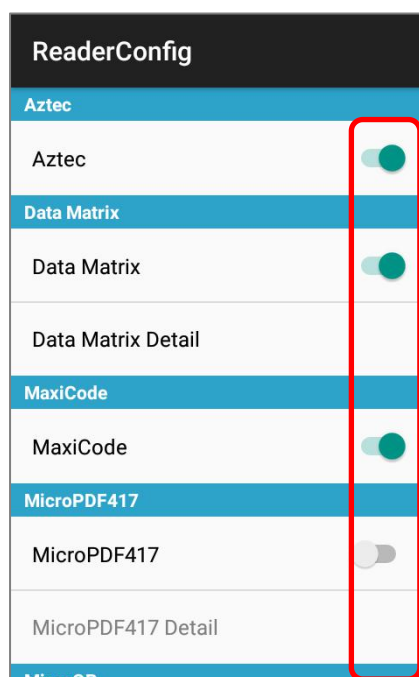

ВКЛЮЧЕНИЕ/ВЫКЛЮЧЕНИЕ ТИПА ШТРИХ-КОДА

Нажмите на переключатель напротив типа штрих-кода в списке, чтобы включить или выключить его.

НАСТРОЙКА ШТРИ-КОДОВ

Нажмите **Detail (Подробнее)**, расположенный под каждым штрих-кодом, чтобы настроить конкретный тип.

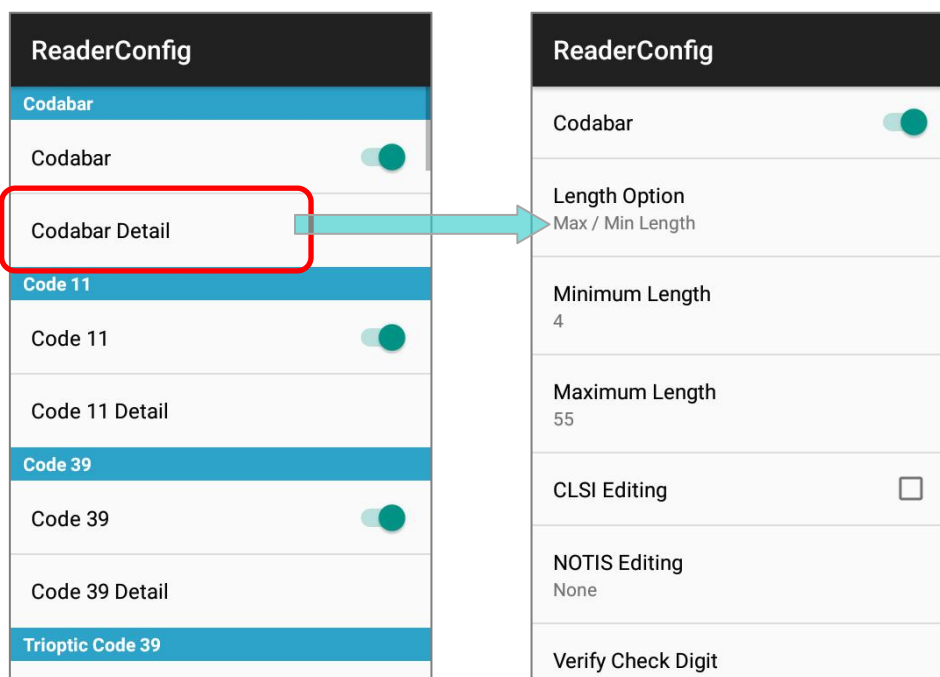

Подробную информацию о рекомендуемых настройках см. в разделе Настройки 2Dштрих-кодов.

6.2.4. ПРОФИЛЬ

С функцией **“Associated app”** «Связанное приложение» будет получать декодированные данные, выводимые **ReaderConfig**.

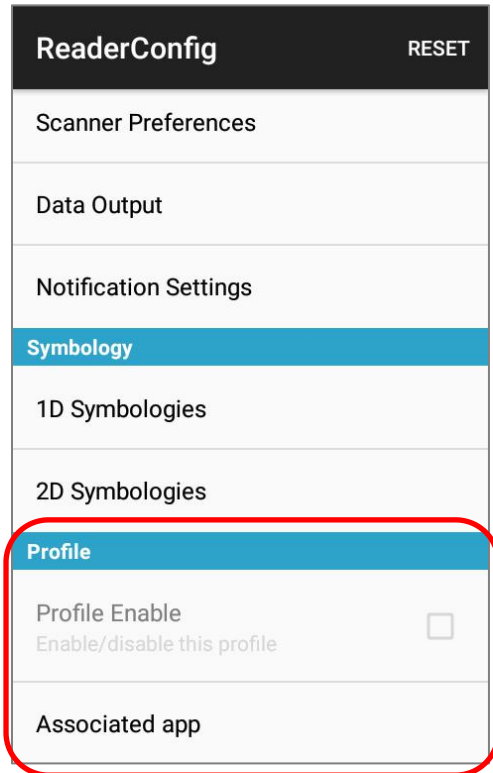

Примечание:

- (1) Профиль Default (По умолчанию) не поддерживает «Связанное приложение». Назначьте «Связанное приложение» профилям, которые вы создаете.
- (2) Одновременно могут быть включены несколько профилей.

ВКЛЮЧИТЬ ПРОФИЛЬ

Чтобы включить профиль:

- 1) Нажмите на профиль, который вы хотите включить, чтобы войти на главную страницу профиля..
- 2) Нажмите “**Associated app**”, чтобы назначить приложение для этого профиля.
- 3) Теперь функция “**Profile Enable**” будет доступна для включения/выключения пользователем.

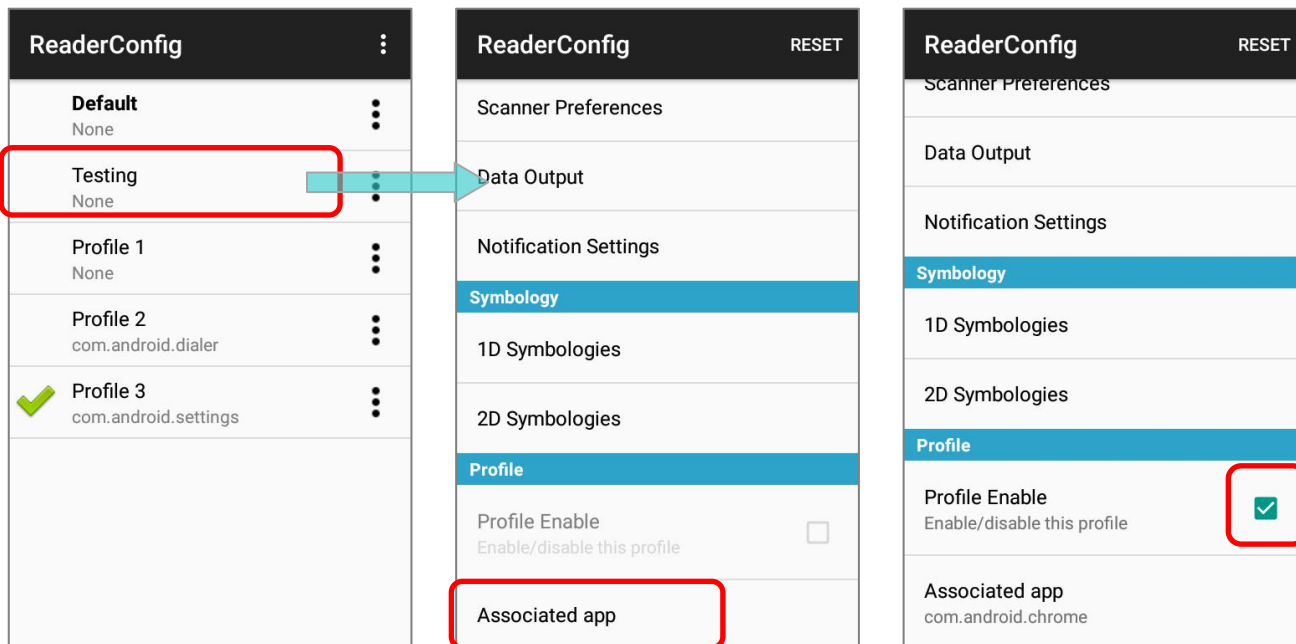

Вернитесь на главный экран **ReaderConfig**, и вы обнаружите, что включенные профили отмечены галочкой.

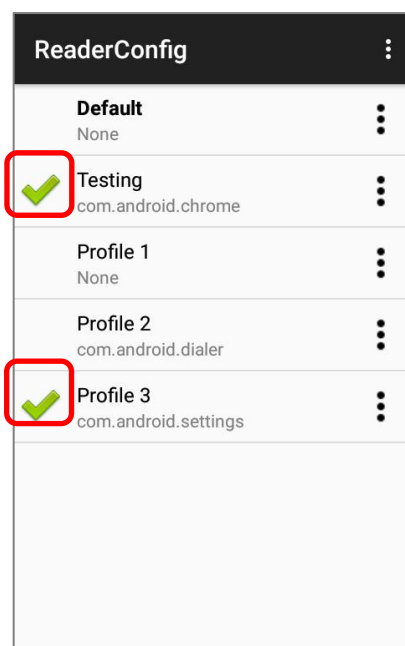

Примечание: Одновременно могут быть включены несколько профилей.

СВЯЗАННОЕ ПРИЛОЖЕНИЕ (ASSOCIATED APP)

Чтобы привязать приложение к профилю:

- 1) Войдите на главную страницу профиля и нажмите на **"Associated app"**.
- 2) Выберите приложение, чтобы привязать к этому профилю.

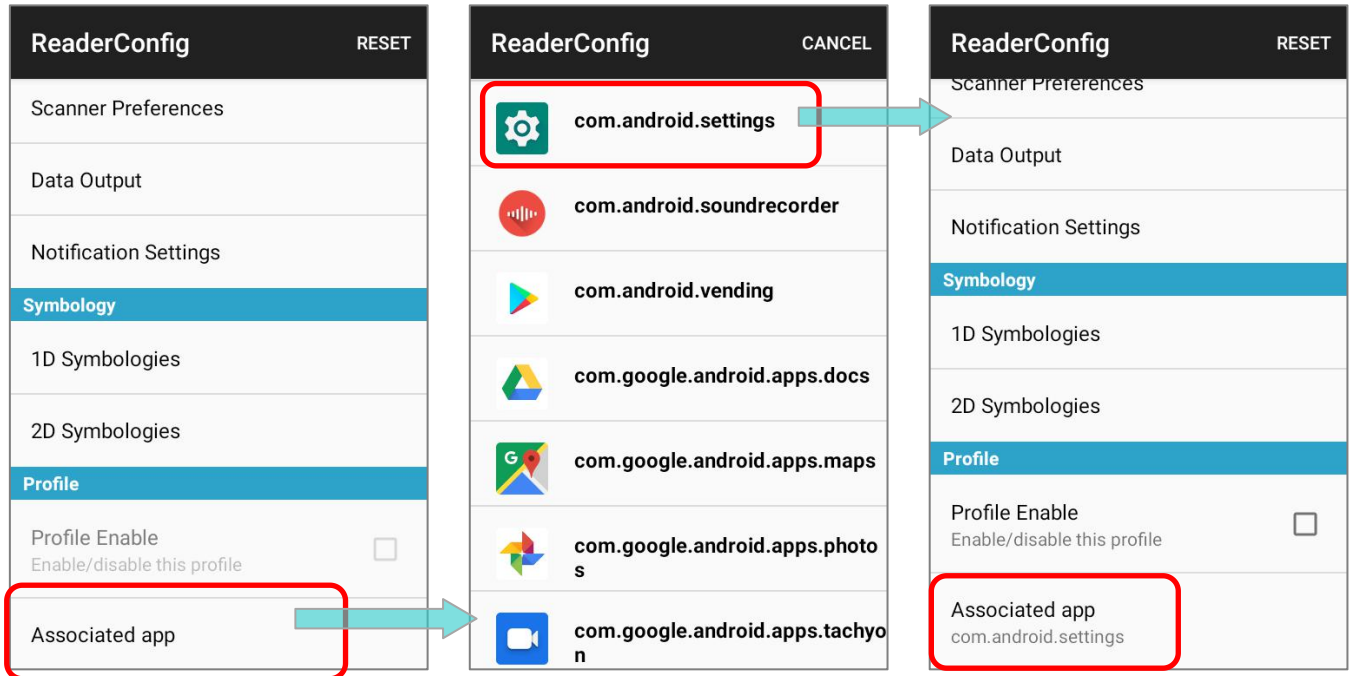

Чтобы сбросить привязку приложения, нажмите на **"Associated app"** чтобы перейти к списку приложений, и нажмите **"CANCEL"** на панели действий:

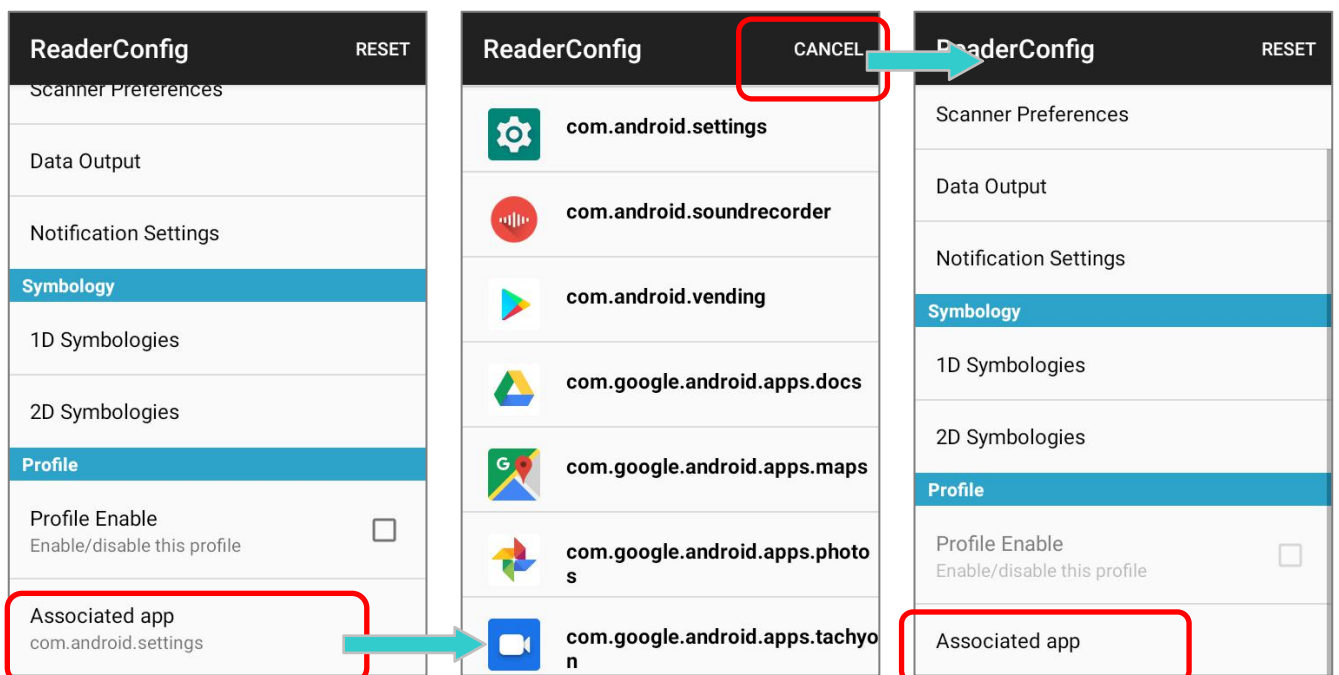

Приложение может быть установлено как связанное приложение только с одним профилем. Если приложение, которое вы хотите выбрать, уже назначено другому профилю, появится подсказка, напоминающая вам о том, с каким профилем связано это приложение.

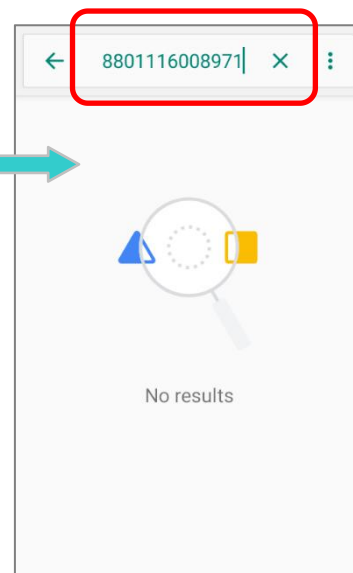
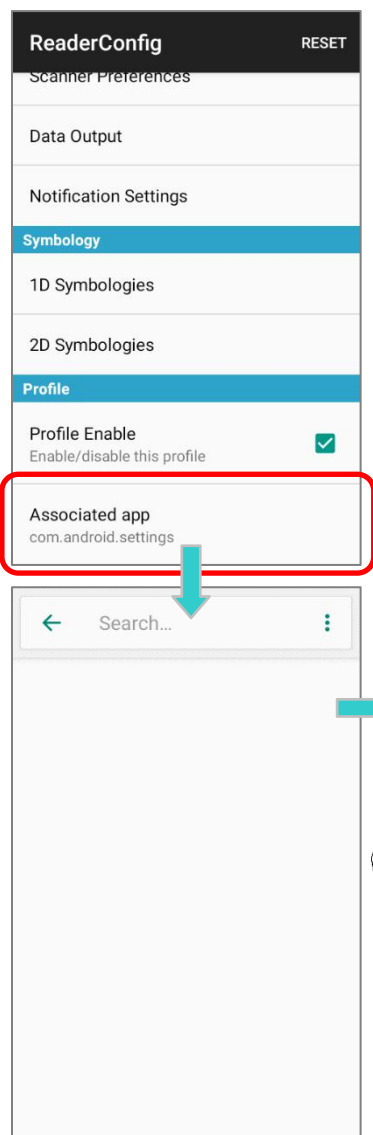
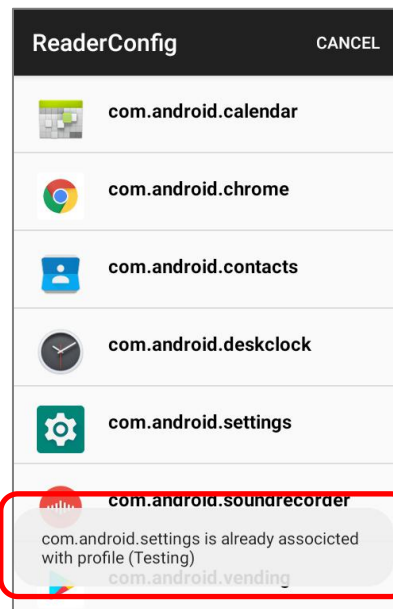

Если профиль включен, связанное с ним приложение будет получать данные согласно настройкам профиля в **ReaderConfig**.

- 1) Запустите связанное приложение включенного профиля.
- 2) Направьте окно считывателя на штрих-код и нажмите клавишу считывания (триггер).
- 3) Декодированные данные отправляются в связанное приложение.

6.2.5. СБРОС НАСТРОЕК ПРОФИЛЯ

Эта функция восстанавливает все настройки в профиле на настройки по умолчанию.

Чтобы сбросить настройки:

- 1) Войдите на главную страницу профиля, настройки которого вы хотите сбросить.
- 2) Нажмите "**Reset**" на панели действий.
- 3) Нажмите **OK** в диалоговом окне подтверждения, чтобы сбросить настройки, или **Cancel**, чтобы закрыть диалоговое окно.

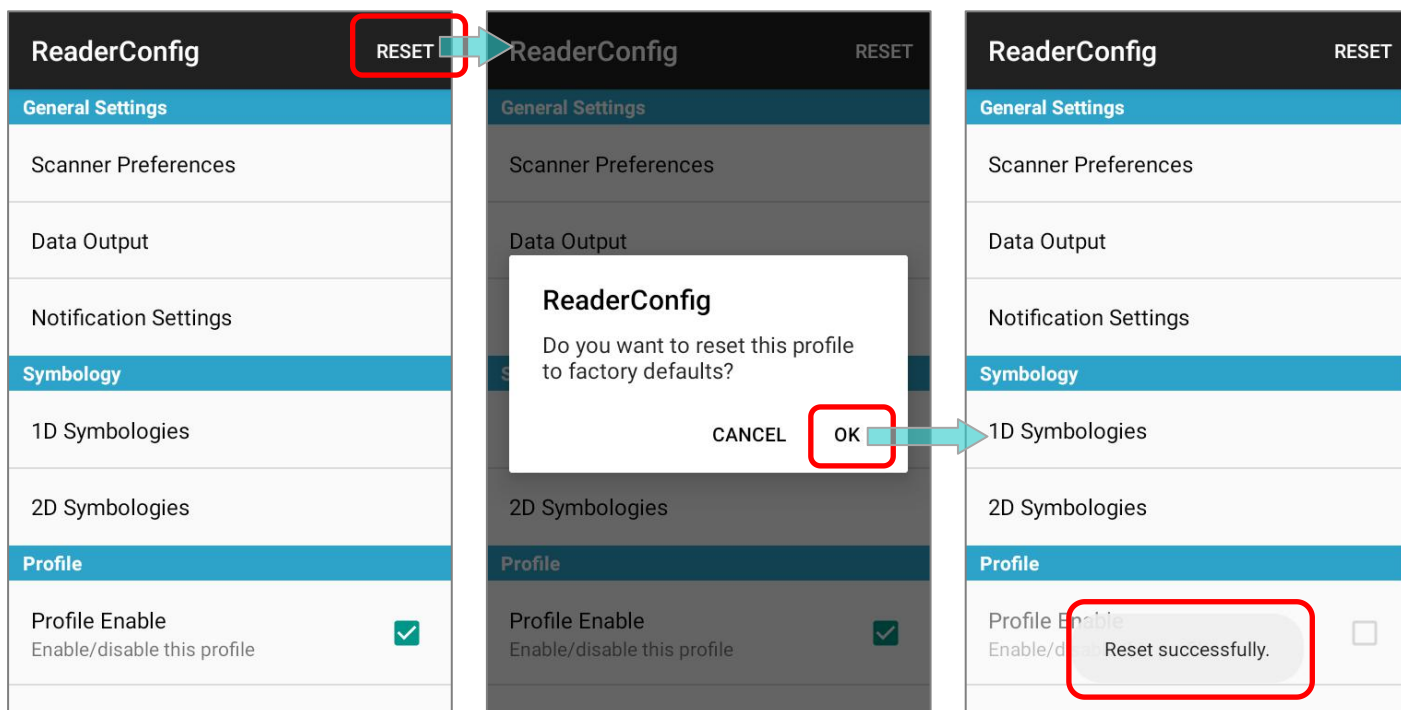

6.3. СЧИТЫВАНИЕ ШТРИХ-КОДА

Кроме настройки вывода данных в настройках [Keyboard Emulation](#), в ReaderConfig также возможно произвести тест считывателя и посмотреть как выводятся данные.

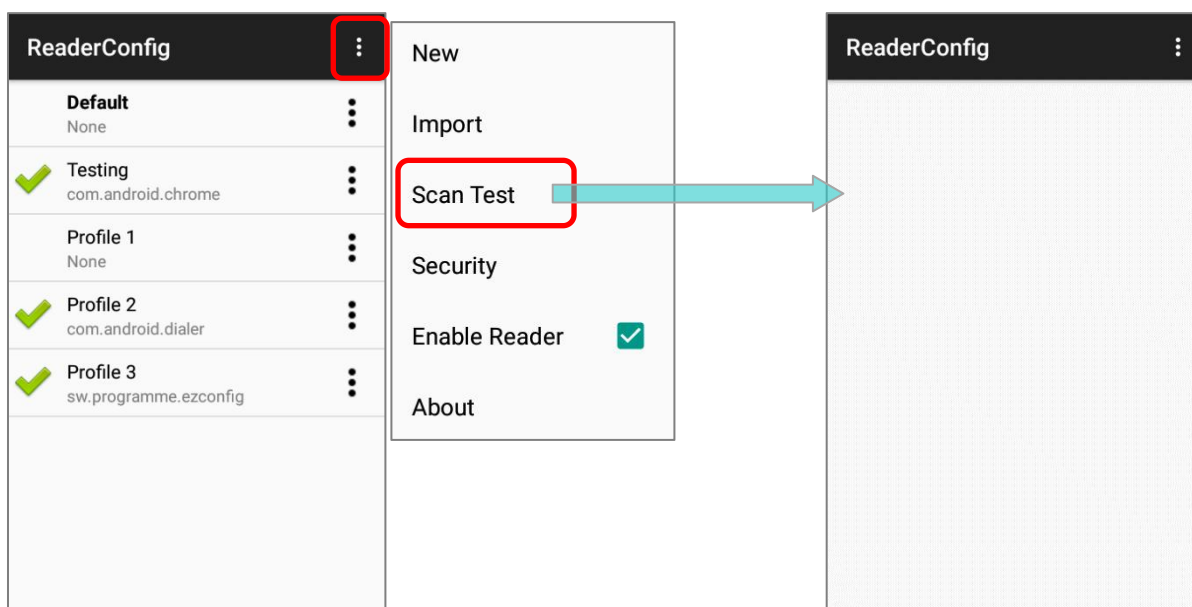

Для теста считывания штрих-кодов:

- 1) Запустите утилиту **ReaderConfig**.
- 2) На главном экране **ReaderConfig**, нажмите кнопку **Еще**  на панели действий чтобы открыть главное меню.
- 3) Нажмите **Scan Test**. Откроется форма тестового сканирования для отображения отсканированных данных.



- 4) Направьте окно считывателя на штрих-код и нажмите любой из боковых клавиш (триггеров). Свет считывателя укажет вам как считать штрих-код. Свет погаснет после того, как было произведено декодирования или же истечет время для считывания.



Декодированные данные появятся на странице. Закончив просмотр, нажмите  покинуть страницу тестового сканирования; или нажмите кнопку **Ещё**  и **“Save”** сохранить декодированные данные в виде файла .txt, или **“Clear All”** очистить все данные на экране.

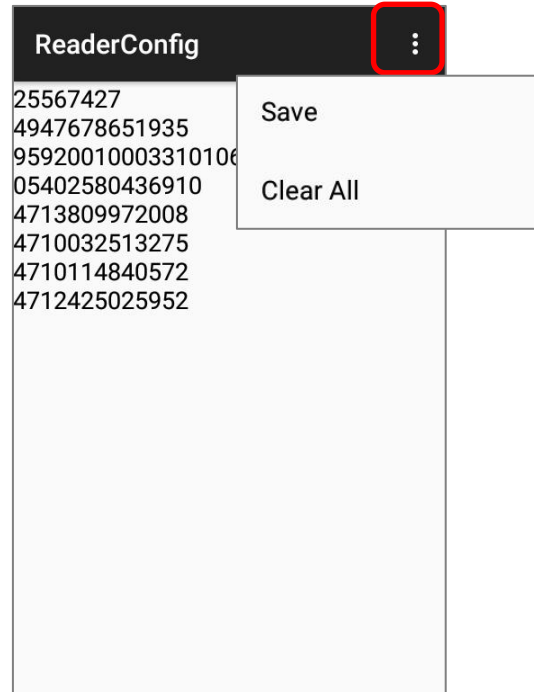
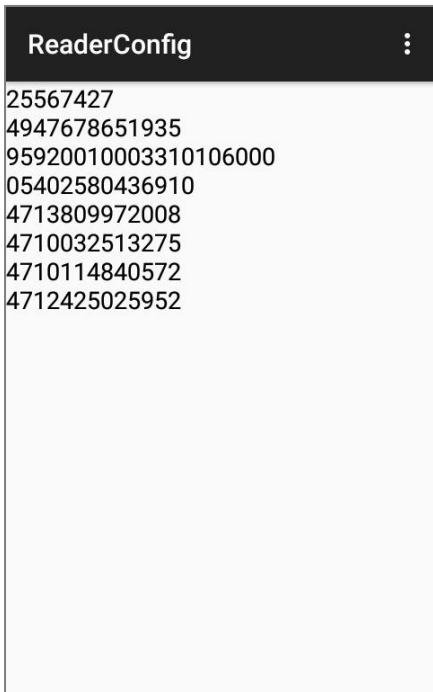

ТЕХНИЧЕСКИЕ ХАРАКТЕРИСТИКИ

ПЛАТФОРМА, ПРОЦЕССОР И ПАМЯТЬ

Операционная система и Процессор

Версия ОС	Android 9 Pie с сертификацией GMS
Процессор	Qualcomm Octa-core

Память

Флеш	64GB eMMC (Поддержка от eMMC 5.1)
ОЗУ	4GB LPDDR4
Слот расширения	Один слот Micro SDHC карты (до 32ГБ) Поддержка SDXC (до 2ТБ)

ПЕРЕДАЧА И СБОР ДАННЫХ

Передача данных

USB Клиент	USB 2.0 OTG
WPAN	Bluetooth 2.1EDR/4.0 BLE/V4.1/V4.2/5.0 (2400~2480МГц) (EU / AU / NZL : 8.28дБм; US / CA / TW: 11.06дБм)
WLAN	IEEE 802.11 b/g/n, IEEE 802.11 a/n/ac , MU-MIMO 2x2 b/g/n: 2412~2462МГц (EU / AU / NZL) (b: 18.92дБм/g:19.99дБм/ n:19.75дБм) 2412~2472МГц (US / CA / TW) (b: 18.03дБм/g:18.68дБм/ n:23.18дБм) a/n/ac: 5150~5725МГц (EU) (a: 20.81дБм/ an: 22.80дБм/ ac:22.86дБм) 5150~5825МГц (US / CA / TW / AU / NZL) (a: 18.59дБм/ an: 20.68дБм/ ac:20.33дБм)

Сбор данных и Камера

Цифровая камера	Задняя: 13 мега пикселей со светодиодной настраиваемой вспышкой Фронтальная: 5 мега пикселей
Считыватель штрих-кода	2D имиджер
ВЧ RFID-считыватель	Поддерживает NFC, ISO14443A&B, FeliCa, ISO15693

ПИТАНИЕ

Батарея

Основная батарея	<p>Литий-ионная аккумуляторная батарея: 3.7V, 3000мАч/ 3.7V, 6000мАч 3.7V, 5500мАч (для модели Cold Chain) Минимальное время зарядки: 4 часа (3000мАч)/ 6 hours (6000mAh) при 25°C 6 часа (5500мАч; для модели Cold Chain) при 25°C Температура зарядки: от 0°C до 45°C При первой зарядке основного аккумулятора заряжайте его не менее 8–12 часов. Допустимая температура окружающей среды для зарядки аккумулятора составляет от 0°C до 45°C. Для оптимальной работы рекомендуется заряжать аккумулятор при комнатной температуре (от 18°C до 25°C). Обратите внимание, что зарядка аккумулятора прекращается, когда температура окружающей среды падает ниже 0°C или превышает 45°C.</p>
------------------	--

Блок питания

Универсальный адаптер питания со шнуром	Вход	Переменный ток 100~240В, 47-63Гц
	Выход	Постоянный ток 5В, 2А CE, CB, BSMI, FCC, CCC, PSE, KC, CU, INMETRO (AC plug only), BIS, PSB

Время работы

Стандартная батарея	Поддерживает время работы до 8/12 часов (для 3000 мАч/6000 мАч) при 25 градусах
Батарея Cold Chain	<p>Минимум 6 часов при сканировании SE4750SR за 20 секунд, ЖК-дисплей с подсветкой 50% и включенным динамиком (громкость по умолчанию) при -30°C</p> <p>Минимум 5 часов при сканировании SE4850 за 20 секунд, ЖК-дисплей с подсветкой 50% и включенным динамиком (громкость по умолчанию) при -30°C</p>

ФИЗИЧЕСКИЕ ХАРАКТЕРИСТИКИ**Цветной сенсорный экран**

Экран	4.3 дюймовый, ЖК-дисплей, Corning Gorilla Glass
Разрешение	(RGB) 800 X 480 пикселей

Уведомления

Светодиоды	Трехцветный светодиод x 1 (зеленый/красный/синий) Двухцветный светодиод x 1 (зеленый/красный) Боковой трехцветный светодиод x 2 (зеленый/красный/синий)
Аудио	Встроенный динамик, двойные цифровые микрофоны с эхо и шумоподавлением

Размеры и Вес

Размеры	168 мм (Д) x 73.8 мм (Ш) x 25.85 мм (В)
Вес	Примерно. 400g (с батареей 3000мАч и считывателем 4750) Примерно. 450g (с батареей 6000мАч и считывателем 4750) Примерно. 435g (с батареей 3000мАч и считывателем 4850) Примерно. 480g (с батареей 6000мАч и считывателем 4850) Примерно. 520g (с батареей 5500мАч для модели Cold Chain)

ВОЗДЕЙСТВИЕ ОКРУЖАЮЩЕЙ СРЕДЫ

Температура

Работа	От -20°C до 50°C
Хранение	От -30°C до 70°C (без батареи)
Зарядка	От 0°C до 45°C

Влажность

Работа	от 5% до 95% (без образования конденсата)
Хранение	от 5% до 95% (без образования конденсата)

Защита

Ударопрочность	Соответствует стандартам MIL-STD 810G для падений с высоты до 1,8 метра.
Тест в барабане	1000 оборотов (1000 падений/ударов) с ребром 1 метр в соответствии с применимыми спецификациями IEC
Защита от брызг/пыли	IP65 в соответствии с применимыми спецификациями герметичности IEC
Электростатический разряд	± 15 kV разряд по воздуху, ± 8 kV контактный разряд

ПОДДЕРЖКА ПО

Среда разработки и инструменты

JAVA	Environment Android studio Software Development Kit: JAR
C#	Environment: Visual Studio Software Development Kit: DLL (Xamarin Library)

ПРИЛОЖЕНИЕ I

НАСТРОЙКИ МОДУЛЯ СЧИТЫВАТЕЛЯ

Утилита **Reader Configuration** производит настройку следующих модулей:

- ▶ 2D имиджер

ПОДДЕРЖИВАЕМЫЕ ТИПЫ ШТРИХ-КОДОВ

В зависимости от типа считывателя, интегрированного на терминал, типы поддерживаемых штрих-кодов будут отличаться, как указано ниже.

		2D
Codabar		✓
Code 11		✓
Code 39	Code 39	✓
	Trioptic Code 39	✓
	Italian Pharmacode (Code 32)	✓
Code 93		✓
Code 128	Code 128	✓
	GS1-128 (EAN-128)	✓
	ISBT 128	✓
Code 2 of 5	Chinese 25	✓
	Industrial 25 (Discrete 25)	✓
	Interleaved 25	✓
	Convert Interleaved 25 to EAN-13	✓
	Matrix 25	✓
Composite Code	Composite CC-A/B	✓
	Composite CC-C	✓
	Compostie TLC 39	✓

GS1 DataBar (RSS)	GS1 DataBar-14 (RSS-14)	✓
	GS1 DataBar Limited (RSS Limited)	✓
	GS1 DataBar Expanded (RSS Expanded)	✓
	Convert to UPC/EAN	✓
Korean 3 of 5		✓
MSI		✓
Postal Codes	Australian Postal	✓
	Japan Postal	✓
	Netherlands KIX Code	✓
	US Postnet	✓
	US Planet	✓
	USPS Postal	✓
	UPU FICS Postal	✓
	UK Postal	✓
EAN/UPC	EAN-8	✓
	EAN-8 Extend	✓
	EAN-13	✓
	Bookland EAN (ISBN)	✓
	ISSN EAN	✓
	UPC-A	✓
	UPC-E	✓
	Convert to UPC-A	✓
	UPC-E1	✓
	Convert to UPC-A	✓

Coupon Code		✓
2D штрих-коды	Aztec	✓
	Data Matrix	✓
	Maxicode	✓
	MacroPDF	✓
	MicroPDF417	✓
	MicroQR	✓
	PDF417	✓
	QR Code	✓

ПРИЛОЖЕНИЕ II

2D ИМИДЖЕР



Список настроек штрих-кодов для 2D имиджера.

НАСТРОЙКИ ШТРИХ-КОДОВ

1D ШТРИХ-КОДЫ

Штрих-коды	Описание	По умолчанию
CODABAR		
Codabar		Включен
Codabar	Включить декодирование Codabar.	Включен
Length Option	<p>Задать длину символов Codabar для декодирования.</p> <ul style="list-style-type: none"> ▶ Одна фиксированная длина (Длина 1) ▶ Две фиксированные длины (Длина 1 > Длина 2) ▶ Макс. / Мин. длина (диапазон: 0-55; Длина 1 < Длина 2) ▶ Любая длина 	Макс. / Мин. Длина (4-55)
CLSI Editing	<p>Редактирование CLSI удаляет символы начала/конца штрихкода и добавляет пробел после первой, пятой и десятой цифры 14-значного штрихкода Codabar.</p> <ul style="list-style-type: none"> ▶ Длина 14-значного штрихкода не включает символы начала/конца штрихкода. 	Выключен
NOTIS Editing	<p>Включить символы начала/конца штрихкода</p> <ul style="list-style-type: none"> ▶ Редактирование NOTIS удаляет символы начала/конца штрихкода, т.е. Отключает «Передавать символы начала/конца штрихкода». 	Выключен
NOTIS Editing Type	<p>Варианты: Нет, ABCD/ABCD, abcd/abcd.</p> <ul style="list-style-type: none"> ▶ "NOTIS Editing" должно быть выключено. 	Нет
Verify Check Digit	<p>Определите, нужно ли проверять контрольный символ. Если контрольная цифра неправильная, штрих-код не будет принят.</p>	Нет
Transmit Check Digit	<p>Определите, включать ли контрольный символ в передаваемые данные.</p> <ul style="list-style-type: none"> ▶ "Проверка контрольного символа" должна быть включена. 	Включен

Штрих-коды	Описание	По умолчанию
CODE 11		
Code 11		Включен
Code 11	Включить декодирование Code 11.	Включен
Check Digit Option	<p>Определите, нужно ли проверять контрольный символ. Если контрольная цифра неправильная, штрих-код не будет принят.</p> <ul style="list-style-type: none"> ▶ Выключен ▶ Один контрольный символ ▶ Два контрольных символа 	Выключен
Transmit Check Digit	<p>Определите, включать ли контрольный символ</p> <ul style="list-style-type: none"> ▶ "Проверка контрольного символа" должна быть включена. 	Выключен
Length option	<p>Задать длину символов Code 11 для декодирования.</p> <ul style="list-style-type: none"> ▶ Одна фиксированная длина (Длина 1) ▶ Две фиксированные длины (Длина 1 > Длина 2) ▶ Макс. / Мин. длина (диапазон: 0-55; Длина 1 < Длина 2) ▶ Любая длина 	Макс. / Мин. Длина (4-55)
CODE 39		
Code 39		Включен
Code 39	Включить декодирование Code 39.	Включен
Convert to Code 32	Конвертирование в Italian Pharmacode.	Выключен
Code 32 Prefix	<p>Префиксный символ "A" для штрихкодов Code 32.</p> <ul style="list-style-type: none"> ▶ "Конвертирование в Code 32" должно быть включено. 	Выключен
Verify Check Digit	<p>Определите, нужно ли проверять контрольный символ. Если контрольная цифра неправильная, штрих-код не будет принят.</p>	Выключен
Transmit Check Digit	<p>Определите, включать ли контрольный символ</p> <ul style="list-style-type: none"> ▶ "Проверка контрольного символа" должна быть включена. 	Выключен
Support Full ASCII	<p>Определяет, следует ли включить декодирование Code 39 Full ASCII. Символы объединяются в пары для кодирования полного набора символов ASCII.</p>	Выключен
Length option	<p>Задать длину символов Code 39 для декодирования.</p> <ul style="list-style-type: none"> ▶ Одна фиксированная длина (Длина 1) ▶ Две фиксированные длины (Длина 1 > Длина 2) ▶ Макс. / Мин. длина (диапазон: 0-55; Длина 1 < Длина 2) ▶ Любая длина 	Макс. / Мин. Длина (4-55)
Security Level	Выберите уровень безопасности от 0 до 3.	Level 1

Штрих-коды	Описание	По умолчанию
Trioptic Code 39		
Trioptic Code 39		Выключен
Trioptic Code 39	Включить декодирование Trioptic Code 39.	Выключен
Code 93		
Code 93		Включен
Code 93	Включить декодирование Code 93.	Включен
Length option	<p>Задать длину символов Code 93 для декодирования.</p> <ul style="list-style-type: none"> ▶ Одна фиксированная длина (Длина 1) ▶ Две фиксированные длины (Длина 1>Длина 2) ▶ Макс. / Мин. длина (диапазон: 0-55; Длина 1<Длина 2) ▶ Любая длина 	Макс. / Мин. Длина (4-55)
CODE 128		
Code 128		Включен
Code 128	Включить декодирование Code 128.	Включен
Length option	<p>Задать длину символов Code 93 для декодирования.</p> <ul style="list-style-type: none"> ▶ Одна фиксированная длина (Длина 1) ▶ Две фиксированные длины (Длина 1>Длина 2) ▶ Макс. / Мин. длина (диапазон: 0-55; Длина 1<Длина 2) ▶ Любая длина 	Любая длинна
GS1-128		
GS1-128		Включен
GS1-128	Включить декодирование GS1-128.	Включен
Separator Character	<p>Включить добавление символа-разделителя, который используется для разделения полей данных различной длины и идентификаторов полей данных сцепленных строк данных.</p> <p>Нажмите на иконку  чтобы выбрать метод ввода между вводом с клавиатуры и вводом таблицы символов, чтобы установить символ-разделитель для замены.</p>	Нет
Enable App ID Separator	<p>Включить конфигурацию разделителя для идентификатора приложения.</p>  <p>(00) 123456789012345675 <small>Left Separator ■ Right Separator</small></p> <p>Вы можете установить левый разделитель и правый разделитель. Нажмите на иконку  чтобы выбрать метод ввода между вводом с клавиатуры и вводом таблицы символов, чтобы установить символ-разделитель для замены.</p>	Выключен

Штрих-коды	Описание	По умолчанию
ISBT 128		
ISBT 128	Включить декодирование ISBT 128.	Включен
Concatenation	<p>Включить декодирование ISBT-128 путем связки данных ISBT</p> <ul style="list-style-type: none"> ▶ Выключить: Не производить связку ▶ Включить: Производить связку всех штрихкодов ISBT-128. ▶ Авто-определение: Авто-определение ISBT-128 штрихкодов, которым требуется связка и которым не требуется связка. 	Автоматически
Redundancy	Когда "Авто-определение" включено, определите избыточность считывания (2~20 раз).	10
CODE 2 OF 5		
Chinese 25		
Chinese 25	Включить декодирование Chinese 2 of 5.	Включен
Discrete 25		
Discrete 25	Включить декодирование Discrete 2 of 5.	Включен
Length option	<p>Задать длину символов Discrete 2 of 5 для декодирования.</p> <ul style="list-style-type: none"> ▶ Одна фиксированная длина (Длина 1) ▶ Две фиксированные длины (Длина 1 > Длина 2) ▶ Макс. / Мин. длина (диапазон: 0-55; Длина 1 < Длина 2) ▶ Любая длина 	Макс. / Мин. Длина (4-55)
Interleaved 25		
Interleaved 25		
Interleaved 25	Включить декодирование Interleaved 2 of 5.	Включен
Length option	<p>Задать длину символов Discrete 2 of 5 для декодирования.</p> <ul style="list-style-type: none"> ▶ Одна фиксированная длина (Длина 1) ▶ Две фиксированные длины (Длина 1 > Длина 2) ▶ Макс. / Мин. длина (диапазон: 0-55; Длина 1 < Длина 2) ▶ Любая длина 	Макс. / Мин. Длина (4-55)
Verify Check Digit	Определите, нужно ли проверять контрольный символ. Если контрольная цифра неправильная, штрих-код не будет принят.	Выключен
Transmit Check Digit	Определите, включать ли контрольный символ в передаваемые данные.	Выключен
Convert to EAN-13	<p>Конвертировать 14-значный штрихкод Interleaved 25 в EAN-13, если соблюдаются следующие условия:</p> <ul style="list-style-type: none"> ▶ Штрих-код должен начинаться с 0 и иметь правильный контрольный символ EAN-13. 	Выключен
Security Level	Выберите уровень безопасности от 0 до 3.	Level 1

Штрих-коды	Описание	По умолчанию
Matrix 25		Включен
Matrix 25	Включить декодирование Matrix 2 of 5.	Включен
Length option	<p>Задать длину символов Matrix 2 of 5 для декодирования.</p> <ul style="list-style-type: none"> ▶ Одна фиксированная длина (Длина 1) ▶ Две фиксированные длины (Длина 1 > Длина 2) ▶ Макс. / Мин. длина (диапазон: 0-55; Длина 1 < Длина 2) ▶ Любая длина 	Макс. / Мин. Длина (4-55)
Redundancy	Включить или выключить избыточность для Matrix 2 of 5.	Выключен
Verify Check Digit	Определите, нужно ли проверять контрольный символ. Если контрольная цифра неправильная, штрих-код не будет принят.	Выключен
Transmit Check Digit	Определите, включать ли контрольный символ в передаваемые данные.	Выключен
Composite		
Composite CC-A/B		Выключен
Composite CC-A/B	Включить декодирование Composite CC-A/B.	Выключен
Composite CC-C		Включен
Composite CC-C	Включить декодирование Composite CC-C.	Включен
Composite TLC 39		Выключен
Composite TLC 39	Включить декодирование Composite TLC 39.	Выключен
Composite General Preference		
UPC Composite Mode	<p>UPC-штрихкоды могут быть «связаны» с 2D штрихкодами во время передачи, как если бы это был один штрихкод.</p> <ul style="list-style-type: none"> ▶ UPC Never Linked: Передавать UPC штрихкоды независимо от того, обнаружен 2D штрихкод или нет. ▶ UPC Always Linked: Передавать UPC штрихкоды и часть 2D штрихкода. Если 2D часть не обнаружена, UPC штрихкод не будет передан. <p>Примечание: CC-A/B или CC-C должен быть включен!</p> <ul style="list-style-type: none"> ▶ Auto-discriminate: Передавать UPC штрихкоды, а также 2D штрихкоды если они обнаружены. 	UPC always Linked
GS1-128 Emulation Mode	Включить режим эмуляции GS1-128 для композитных кодов UCC/EAN.	Выключен

Штрих-коды	Описание	По умолчанию
GS1 DataBar		
GS1 DataBar-14		Включен
GS1 DataBar-14	Включить декодирование GS1 DataBar-14.	Включен
Convert to UPC/EAN	Отделяет первые символы "010" от штрихкода GS1 DataBar-14 и конвертирует его в EAN-13.	Выключен
Security Level	Выберите уровень безопасности от 0 до 3.	Level 1
GS1 DataBar Limited		Enable
GS1 DataBar Limited	Включить декодирование GS1 DataBar Limited.	Включен
Convert to UPC/EAN	Отделяет первые символы "010" от штрихкода GS1 DataBar Limited и конвертирует его в EAN-13.	Выключен
Security Level	Выберите уровень безопасности от 0 до 3.	Level 1
Transmit Check Digit	Определите, включать ли контрольный символ в передаваемые данные.	Включен
Transmit Application ID	Определите, передавать ли идентификатор приложения ("01").	Включен
GS1 DataBar Expanded		Включен
GS1 DataBar Expanded	Включить декодирование GS1 DataBar Expanded.	Включен
Separator Character	Включить добавление символа-разделителя, который используется для разделения полей данных различной длины и идентификаторов полей данных сцепленных строк данных. Нажмите на иконку клавиатуры, чтобы открыть таблицу для выбора символа-разделителя.	Нет
Security Level	Выберите уровень безопасности от 0 до 3.	Level 1
Korean 3 OF 5		
Korean 3 of 5		Выключен
Korean 3 of 5	Включить декодирование Korean 3 of 5 .	Выключен
MSI		
MSI		Включен
MSI	Включить декодирование MSI decoding.	Включен
Length option	<p>Задать длину символов MSI для декодирования.</p> <ul style="list-style-type: none"> ▶ Одна фиксированная длина (Длина 1) ▶ Две фиксированные длины (Длина 1>Длина 2) ▶ Макс. / Мин. длина (диапазон: 0-55; Длина 1<Длина 2) ▶ Любая длина 	Max / Min Length (4-55)



Штрих-коды	Описание	По умолчанию
Verify Check Digit	Для декодирования decoding MSI штрихкодов, проверка одного контрольного символа обязательна. Определите, нужно ли проверять второй контрольный символ. Если контрольная цифра неверна, штрихкод не будет принят. <ul style="list-style-type: none"> ▶ Один контрольный символ ▶ Два контрольных символов 	One Check Digit
Transmit Check Digit	Определите, включать ли контрольный символ в передаваемые данные.	Выключен
Algorithm	Если выбран вариант "Двух контрольных символов", выберите один из следующих алгоритмов. <ul style="list-style-type: none"> ▶ Mod 10/mod 11 ▶ Mod 10/mod 10 	Double Modulo10
Postal		
Australian Postal		Включен
Japan Postal		Включен
Netherlands KIX Code		Включен
US Postnet		Включен
US Planet		Включен
USPS Postal		Включен
UPU FICS Postal		Включен
UK Postal		Включен
Postal General Preference		
US Postal Check Digit	Передавать контрольный символ для US Postnet/Planet.	Включен
UK Postal Check Digit	Передавать контрольный символ для UK Postal.	Включен
EAN		
EAN-8		Включен
EAN-8	Включить декодирование EAN-8.	Включен
Addon 2	Определите, необходимо ли считывать штрихкоды EAN-8 с дополнением 2. <ul style="list-style-type: none"> ▶ Игнорировать дополнение ▶ Автоматически 	Игнорировать дополнение
Addon 5	Определите, необходимо ли считывать штрихкоды EAN-8 с дополнением 5. <ul style="list-style-type: none"> ▶ Игнорировать дополнение ▶ Автоматически 	Игнорировать дополнение
Transmit Check Digit	Определите, включать ли контрольный символ в передаваемые данные.	Выключен
Convert to EAN-13	Включить конвертацию EAN-8 в формат EAN-13.	Выключен

Штрих-коды	Описание	По умолчанию
EAN-13		Включен
EAN-13	Включить декодирование EAN-13.	Включен
Bookland EAN	Включить декодирование ISBN. Если включен, выберите формат Bookland ISBN в выпадающем меню.	Выключен
Bookland ISBN Format	Штрихкод EAN-13, начинающийся с 978 будетконвертирован в ISBN.	Bookland ISBN-10
Addon 2	<p>Определите, необходимо ли считывать штрихкоды EAN-13 с дополнением 2.</p> <ul style="list-style-type: none"> ▶ Игнорировать дополнение ▶ Автоматически 	Игнорировать дополнение
Addon 5	<p>Определите, необходимо ли считывать штрихкоды EAN-13 с дополнением 5.</p> <ul style="list-style-type: none"> ▶ Игнорировать дополнение ▶ Автоматически 	Игнорировать дополнение
Transmit Check Digit	Определите, включать ли контрольный символ впередаваемые данные.	Включен
ISSN EAN	Включить декодирование ISSN EAN.	Выключен
UPC		
UPC-A		Включен
UPC-A	Включить декодирование UPC-A.	Включен
Addon 2	<p>Определите, необходимо ли считывать штрихкоды UPC-A с дополнением 2.</p> <ul style="list-style-type: none"> ▶ Игнорировать дополнение ▶ Автоматически 	Игнорировать дополнение
Addon 5	<p>Определите, необходимо ли считывать штрихкодыUPC-A с дополнением 5.</p> <ul style="list-style-type: none"> ▶ Игнорировать дополнение ▶ Автоматически 	Игнорировать дополнение
Preamble	<p>Определите, включать ли префикс системный символ UPC-A/UPC-E/UPC-E1 (и Код Страны) в передаваемые данные.</p> <ul style="list-style-type: none"> ▶ Не передавать ▶ Передать системный символ ▶ Передать системный символ и код страны 	Передать Системный Символ
Transmit Check Digit	Определите, включать ли контрольный символ	Включен
Convert to EAN-13	Включить преобразование формата EAN-8 в формат EAN-13	Выключен

Штрих-коды	Описание	По умолчанию
UPC-E		Включен
UPC-E	Включить декодирование UPC-E.	Включен
Addon 2	<p>Определите, необходимо ли считывать штрихкоды UPC-E с дополнением 2.</p> <ul style="list-style-type: none"> ▶ Игнорировать дополнение ▶ Автоматически 	Игнорировать дополнение
Addon 5	<p>Определите, необходимо ли считывать штрихкоды UPC-E с дополнением 5.</p> <ul style="list-style-type: none"> ▶ Игнорировать дополнение ▶ Автоматически 	Игнорировать дополнение
Preamble	<p>Определите, включать ли префикс системный символ UPC-A/UPC-E/UPC-E1 (и Код Страны) в передаваемые данные.</p> <ul style="list-style-type: none"> ▶ Не передавать ▶ Передать системный символ ▶ Передать системный символ и код страны 	Передать Системный Символ
Convert to UPC-A	Штрихкод UPC-E будет расширен до UPC-A, и последующие действия будут соответствовать настройкам для UPC-A.	Выключен
Transmit Check Digit	Определите, включать ли контрольный символ	Включен
UPC-E1		Выключен
UPC-E1	Включить декодирование UPC-E1.	Выключен
Addon 2	<p>Определите, необходимо ли считывать штрихкоды UPC-E1 с дополнением 2.</p> <ul style="list-style-type: none"> ▶ Игнорировать дополнение ▶ Автоматически 	Игнорировать дополнение
Addon 5	<p>Определите, необходимо ли считывать штрихкоды UPC-E1 с дополнением 5.</p> <ul style="list-style-type: none"> ▶ Игнорировать дополнение ▶ Автоматически 	Игнорировать дополнение
Preamble	<p>Определите, включать ли префикс системный символ UPC-A/UPC-E/UPC-E1 (и Код Страны) в передаваемые данные.</p> <ul style="list-style-type: none"> ▶ Не передавать ▶ Передать системный символ ▶ Передать системный символ и код страны 	Передать Системный Символ
Convert to UPC-A	Штрихкод UPC-E1 будет расширен до UPC-A, и последующие действия будут соответствовать настройкам для UPC-A.	Выключен
Transmit Check Digit	Определите, включать ли контрольный символ	Включен

Штрих-коды	Описание	По умолчанию
Coupon Code		
Goupon Code		Выключен
Coupon Code	Включить декодирование Coupon Code.	Выключен

2D ШТРИХ-КОДЫ

Штрих-коды	Описание	По умолчанию
Aztec		
Aztec		Включен
Aztec	Включить декодирование Aztec.	Включен
Data Matrix		
Data Matrix		Enable
Data Matrix	Switch to enable Data Matrix decoding.	Включен
Decode Mirror Image	<p>Определите, нужно ли декодировать отражённые коды Data Matrix.</p> <ul style="list-style-type: none"> ▶ Never: Декодировать только обычные коды Data Matrix.. ▶ Always: Декодировать только отраженные штрихкоды Data Matrix. ▶ Auto-discriminate: Декодировать обычные и отраженные штрихкоды Data Matrix. 	Никогда
Separator Character	<p>Включить добавление символа-разделителя, который используется для разделения полей данных различной длины и идентификаторов полей данных сцепленных строк данных.</p> <p>Нажмите на иконку  чтобы выбрать метод ввода между вводом с клавиатуры и вводом таблицы символов, чтобы установить символ-разделитель для замены.</p>	Нет
Enable App ID Separator	<p>Включить конфигурацию разделителя для идентификатора приложения. Вы можете установить левый разделитель и правый разделитель. Нажмите на иконку  чтобы выбрать метод ввода между вводом с клавиатуры и вводом таблицы символов, чтобы установить символ-разделитель для замены.</p>	Выключен















Штрих-коды	Описание	По умолчанию
MaxiCode		
MaxiCode		Включен
MaxiCode	Включить декодирование MaxiCode.	Включен
MicroPDF417		
MicroPDF417		Выключен
MicroPDF417	Включить декодирование MicroPDF417.	Выключен
Code 128 Emulation	<p>Передать данные определенных MicroPDF417 штрихкодов, как если бы это были штрихкоды Code 128.</p> <p>Примечание: Сперва необходимо включить параметр Transmit AIM code ID в меню "Scanner Preferences". При включении этой опции, штрихкоды MicroPDF417 передаются с одним из следующих префиксов:</p> <ul style="list-style-type: none"> ▶ Если первые символы MicroPDF417 являются 903-905: Первоначальный id кода "]I3" будет изменен на "]c1". ▶ Если первые символы MicroPDF417 являются 908 или 909: Первоначальный id штрихкода "]I4" будет изменен на "]c2". ▶ Если первые символы MicroPDF417 являются 910 или 911: Первоначальный id штрихкода "]I5" будет изменен на "]c0". 	Disable
MicroQR		
MicroQR		Включен
MicroQR	Включить декодирование MicroQR.	Включен
PDF417		
PDF417		Включен
PDF417	Включить декодирование PDF417.	Включен
QR Code		
QR Code		Включен
QR Code	Включить декодирование QR Code.	Включен
MRZ		
MRZ		Выключен
MRZ	Включить декодирование MRZ.	Выключен
MRZ Mode	<p>Нажмите, чтобы выбрать:</p> <ul style="list-style-type: none"> ▶ OCR-B Travel Documents Version 1 (3-Line ID Cards) ▶ OCR-B Travel Documents Version 2 (2-Line ID Cards) ▶ OCR-B Travel Documents 2 or 3-Line ID Cards 	OCR-B ICAO Travel Documents

















	<p>Auto-Detect</p> <ul style="list-style-type: none"> ▶ OCR-B Passport ▶ OCR-B Visa Type A ▶ OCR-B Visa Type B ▶ OCR-B ICAO Travel Documents 	
--	--	--

Штрих-коды	Описание	По умолчанию
Dot Code		
Dot Code		Выключен
Dot Code	Switch to enable Dot Code decoding.	Выключен
Decode Mirror Image	<p>Определите, нужно ли декодировать отражённые коды.</p> <ul style="list-style-type: none"> ▶ Never: Декодировать только обычные коды Dot Code. ▶ Always: Декодировать только отраженные штрихкоды Dot Code. ▶ Auto-discriminate: Декодировать обычные и отраженные штрихкоды Dot Code. 	Никогда
Inverse Type	Выберите, чтобы декодировать обычные штрих-коды, обратные штрих-коды или установить как автоматический.	Regular only
Prioritize	Если Dot Code является самым читаемым штрих-кодом, рекомендуется включить «Приоритет» для большей производительности.	Выключен

ПРИЛОЖЕНИЕ III

APPLICATION MENU

Иконка	Название	Описание
	A-Demo	Приложение, которое дает краткое представление о приложениях CipherLab. Пользователи могут запускать эти приложения, нажав «START» на вводной странице приложения.
	AppLock	Приложение, используемое для ограничения системных ресурсов, предоставляемых пользователям.
	BT Printer	Приложение, предоставляющее пользовательский интерфейс для сопряжения с Bluetooth-принтерами.
	Button Assignment	Приложение «Button Assignment» позволяет пере назначить функции физических клавиш, чтобы они вызывали различные действия. Настройки, сделанные для одной или нескольких клавиш, можно сохранить в виде профиля, что позволяет пользователям удобно переключаться между различными наборами настроек..
	Calculator	Выполнение математических расчетов.
	Camera	Съемка фото и видео.
	Calendar	Создание и управление событиями и встречами.
	Chrome	Браузер для доступа в интернет, разработанный Google.
	Clock	Устанавливайте дату, время, часовой пояс в соответствии с вашим местоположением, а так же управляйте будильником.
	Contacts	Управление контактной информацией, импорт/экспорт информации на другие устройства или SD карту.
	Drive	Облачное хранение файлов и синхронизации, разработанное Google.
	Duo	Приложение для видео звонков, разработанное Google.
	Enterprise Settings	Приложение управления дополнительными настройками.
	File	Просмотр и управление файлами в локальном и внешнем хранилищах памяти.
	Gallery	Приложение для хранения фото и видео.

Иконка	Название	Описание
	Gmail	Бесплатный почтовый сервис Gmail от Google.
	Google	Быстрый доступ к сервисам Google и поиску.
	HF RFID Configuration	Приложение для настройки RFID и NFC.
	Maps	Карты Google.
	Photos	Сервис облачного и локального хранения и просмотра фото и видео, разработанный Google.
	Play Movies & TV	Сервис онлайн просмотра видео, разработанный Google.
	Play Store	Магазин приложений, игр, книг, музыки и фильмов компании Google и других компаний, позволяющий владельцам устройств с операционной системой Android устанавливать и приобретать различные приложения.
	Reader Config	Настройка параметров сканера, формат и путь вывода данных, настройки типов штрих-кода, считывание штрих-кодов.
	Settings	Настройки терминала.
	Signature Capture	Простое и удобное приложение, которое превращает ваше устройство в планшет для подписи.
	SIP Controller	An application for quickly open or close virtual keyboard by tapping on the floating button.
	Software Trigger	An application serving as a real trigger key, floating on top of all other programs for convenient trigger control of the barcode scanner.
	Sound Recorder	Запись и воспроизведение аудио информации.
	Terminal Emulation	Приложение разработано для отраслей, в которых широко используются эмуляторы терминалов. Это позволяет вашему терминалу выступать как эмулятор терминала при общении с хостом в той же среде.
	YouTube	Сервис для просмотра и распространения видео.
	YT Music	Приложение потокового сервиса, разработанное YouTube, который позволяет пользователям слушать песни и просматривать музыкальные клипы на YouTube.

ПРИЛОЖЕНИЕ IV

КОДЫ КЛАВИШ - 38 КЛАВИШ

Клавиша	Стандартный режим	Функциональный режим	Альфа режим	Шифт-режим+ Альфа-режим	Шифт-режим
1	8	8	33	Shift+33	Shift+8
2	9	9	34	Shift+34	Shift+9
3	10	10	35	Shift+35	Shift+10
4	11	11	36	Shift+36	Shift+11
5	12	12	37	Shift+37	Shift+12
6	13	13	38	Shift+38	Shift+13
7	14	14	39	Shift+39	Shift+14
8	15	15	40	Shift+40	Shift+15
9	16	16	41	Shift+41	Shift+16
0	7	7	43	Shift+43	Shift+7
Up	19	92	19	Shift+19	Highlight+19
Down	20	93	20	Shift+20	Highlight+20
Left	21	3	21	Shift+21	Highlight+21
Right	22	123	22	Shift+22	Highlight+22
Enter	66	66	66	Shift+66	Shift+66
Backspace	67	600	32	Shift+32	Shift+67
Esc	111	111	29	Shift+29	Shift+111

Клавиша	Стандартный режим	Функциональный режим	Альфа режим	Шифт-режим+Альфа-режим	Шифт-режим
.	56	56	42	Shift+42	Shift+56
,	55	55	44	Shift+44	Shift+55
Space	62	171	31	Shift+31	Shift+62
Ctrl	502	501	30	Shift+30	502
P1	539	539	539	Shift+539	Shift+539
P2	540	540	540	Shift+540	Shift+540
F1	131	141	45	Shift+45	Shift+131
F2	132	142	46	Shift+46	Shift+132
F3	133	601	47	Shift+47	Shift+133
F4	134	602	48	Shift+48	Shift+134
F5	135	603	49	Shift+49	Shift+135
F6	136	221	50	Shift+50	Shift+136
F7	137	24	51	Shift+51	Shift+137
F8	138	604	52	Shift+52	Shift+138
F9	139	220	53	Shift+53	Shift+139
F10	140	25	54	Shift+54	Shift+140
Scan	505	505	505	505	505
Left Scan	507	507	507	507	507
Right Scan	508	508	508	508	508

КОДЫ КЛАВИШ - 52 КЛАВИШИ



Клавиатура эмуляции VT



Клавиатура эмуляции TN3270



Клавиатура эмуляции TN5250

Клавиша	Стандартный режим	Шифт-режим	Альфа-режим	Режим CTRL
1	8	Shift+8	131	Ctrl+8
2	9	Shift+9	132	Ctrl+9
3	10	Shift+10	133	Ctrl+10
4	11	Shift+11	134	Ctrl+11
5	12	Shift+12	135	Ctrl+12
6	13	Shift+13	136	Ctrl+13
7	14	Shift+14	137	Ctrl+14
8	15	Shift+15	138	Ctrl+15
9	16	Shift+16	139	Ctrl+16
0	7	Shift+7	140	Ctrl+7

Клавиша	Стандартный режим	Шифт-режим	Альфа-режим	Режим CTRL
*	17	Shift+17	93 (TN3270: 521 ; TN5250: 533)	Ctrl+17
Up	19	Highlight+19	19	Ctrl+19
Down	20	Highlight+20	20	Ctrl+20
Left	21	Highlight+21	21	Ctrl+21
Right	22	Highlight+22	22	Ctrl+22
Enter	66	Shift+66	124	Ctrl+66
Backspace	67	600	123	Ctrl+67
.	56	Shift+56	92 (TN3270: 522 ; TN5250: 534)	Ctrl+56
Space	62	Shift+62	61 (TN3270: 92 ; TN5250: 92)	Ctrl+62
P1	111	Shift+111	539	Ctrl+111
P2	61	Shift+61	540	Ctrl+61
A	29	Shift+29	55 (TN3270: 523 ; TN5250: 521)	Ctrl+29
B	30	Shift+30	56 (TN3270: 524 ; TN5250: 535)	Ctrl+30
C	31	Shift+31	75 (TN3270: 525 ; TN5250: 536)	Ctrl+31
D	32	Shift+32	221	Ctrl+32
E	33	Shift+	71 (TN3270: 526 ; TN5250: 526)	Ctrl+33
F	34	Shift+34	72 (TN3270: 527 ; TN5250: 530)	Ctrl+34
G	35	Shift+35	73 (TN3270: 528 ; TN5250: 528)	Ctrl+35
H	36	Shift+36	24	Ctrl+36
I	37	Shift+37	220	Ctrl+37

Клавиша	Стандартный режим	Шифт-режим	Альфа-режим	Режим CTRL
J	38	Shift+38	68 (TN3270: 529; TN5250: 537)	Ctrl+38
K	39	Shift+39	142 (TN3270: 530; TN5250: 531)	Ctrl+39
L	40	Shift+40	141 (TN3270: 531; TN5250: 538)	Ctrl+40
M	41	Shift+41	25	Ctrl+41
N	42	Shift+42	69 (TN3270: 532; TN5250: 532)	Ctrl+42
O	43	Shift+43	601	Ctrl+43
P	44	Shift+44	602	Ctrl+44
Q	45	Shift+45	603	Ctrl+45
R	46	Shift+46	74 (TN3270: 520; TN5250: 520)	Ctrl+46
S	47	Shift+47	157	Ctrl+47
T	48	Shift+48	156	Ctrl+48
U	49	Shift+49	155	Ctrl+49
V	50	Shift+50	154	Ctrl+50
W	51	Shift+51	161	Ctrl+51
X	52	Shift+52	Shift+74	Ctrl+52
Y	53	Shift+53	Shift+53	Ctrl+53
Z	54	Shift+54	Shift+54	Ctrl+54
Scan	505	505	505	505
Left Scan	507	507	507	507
Right Scan	508	508	508	508

CL CUSTOMIZE KEYCODE

Новые код	Значение
KEYCODE_ALT	501
KEYCODE_CTRL	502
KEYCODE_ALPHA	503
KEYCODE_SHIFT	504
KEYCODE_TRIGGER	505
KEYCODE_FN	506
KEYCODE_TRIGGER_LEFT	507
KEYCODE_TRIGGER_RIGHT	508
KEYCODE_TN_INS	520
KEYCODE_TN_HOME	521
KEYCODE_TN_RSET	522
KEYCODE_TN_PA1	523
KEYCODE_TN_PA2	524
KEYCODE_TN_PA3	525
KEYCODE_TN_ER_INP	526
KEYCODE_TN_FLD_MRK	527
KEYCODE_TN_ATTN	528
KEYCODE_TN_BCK_TAB	529
KEYCODE_TN_CLR_EOF	530
KEYCODE_TN_SYS_RQ	531
KEYCODE_TN_DUP	532
KEYCODE_TN_FLD-	533
KEYCODE_TN_//	534
KEYCODE_TN_PRNT	535
KEYCODE_TN_HELP	536
KEYCODE_TN_RL_UP	537
KEYCODE_TN_RL_DN	538

New Keycode	Value
KEYCODE_P1	539
KEYCODE_P2	540
KEYCODE_BATTERY_COVER	541
KEYCODE_CL_KEY1	542
KEYCODE_CL_KEY2	543
KEYCODE_CL_KEY3	544
KEYCODE_PISTOL	545
KEYCODE_PISTOL_CONNECT	548
KEYCODE_F13	601
KEYCODE_F14	602
KEYCODE_F15	603

ПРИЛОЖЕНИЕ V

ЛИЦЕНЗИЯ С ОТКРЫТЫМ ИСХОДНЫМ КОДОМ

ReaderConfig включает в себя проект android-serialport-api Apache License версии 2.0, январь 2004 г.

<http://www.apache.org/licenses/>

Условия использования, воспроизведения и распространения

1. Определения

«Лицензия» — это условия использования, воспроизведения и распространения в объёме, определяемом в разделах с 1 по 9 настоящего документа.

«Лицензиар» — это владелец авторского права или лицо, уполномоченное владельцем авторских прав, предоставляющие Лицензию.

«Юридическое лицо» — это объединение действующих лиц и остальных лиц, которые контролируют, контролируются или находятся под общим контролем с действующими лицами. Для целей данного определения, «контроль» означает (I) силу, прямую или косвенную, определяющую развитие или управление такого лица согласно договорённостям или иным образом, или (II) собственность пятидесяти процентов (50%) или более находящихся в обращении акций, или (III) доверительное управление этим лицом.

«Вы» — это физическое или юридическое лицо, использующее права, предоставленные Лицензией.

«Исходная форма» — это форма, предпочтительная для внесения изменений, включая исходный код, исходники документации, конфигурационные файлы и не ограничиваясь ими.

«Объектная форма» — это результат автоматического преобразования исходников, включающий исходный код, откомпилированный в объектный, сгенерированную документацию и другие виды медиа, но не ограничивающийся ими.

«Работа» — это объект авторского права в Исходной или Объектной форме, доступный на условиях Лицензии, о чём свидетельствует уведомление об авторстве, которое входит в Работу или прилагается к ней.

«Производные работы» — это любые работы в Исходной или Объектной форме, основанные на Работе или полученные из неё, для которых редакционные изменения, аннотации, развитие или иные изменения, имеют, в целом, независимое авторство. Для целей настоящей Лицензии, производные работы не включают работы, которые отделимы от Работы и её производных, например, связываются по имени или ссылке с интерфейсом Работы.

«Вклад» — это любое авторское произведение, в том числе оригинальная версия Работы, все изменения и дополнения Работы и Производных работ, умышленно представленные Лицензиару для включения в Работу владельцем авторского права или лицом (юридическим лицом), уполномоченным представлять владельца авторских прав. Для целей данного определения, «представление» означает любую форму электронного, словесного или письменного сообщения, направленного Лицензиару или его представителям, включая, но не ограничиваясь электронными списками рассылки, системами управления исходным кодом и дефектами, управляемыми Лицензиаром или от его имени с целью обсуждения и улучшения Работы, за исключением сообщений, помеченных владельцем авторских прав, как «не вклад».

«Участник» — это Лицензиар, а также любое физическое или юридическое лицо, от имени которого Лицензиаром был получен вклад, впоследствии включенный в Работу.

2.Предоставление прав

В соответствии с условиями настоящей Лицензии, каждый Участник настоящим предоставляет Вам вечную, неэксклюзивную, бесплатную, безвозмездную, безотзывную лицензию прав на воспроизведение, изменение, публичный показ, публичное исполнение, сублицензирование и распространение Работы и Производных работ в Исходной и Объектной формах по всему миру.

3.Предоставление патентных прав

В соответствии с условиями настоящей Лицензии, каждый Участник настоящим предоставляет Вам вечную, неэксклюзивную, бесплатную, безвозмездную, безотзывную (кроме случаев, перечисленных в этом разделе) патентную лицензию производить, произвести, использовать, предлагать продать, продавать, импортировать и иным образом передавать Работу по всему миру. Эта Лицензия относится только к патентным правам, лицензированным Участником и с необходимостью нарушаемым отдельным Вкладом Участника или Вкладом Участника вкпе с Работой, в которую Вклад был сделан. Если Вы начинаете патентный спор в отношении любого лица (включая встречный иск), утверждая, что Работа или Вклад, включенный в работу, являются прямым или частичным нарушением патентных прав, то все патентные права, предоставленные Вам этой Лицензией, заканчиваются в день соответствующего судебного иска.

4.Распространение

Вы можете воспроизводить и распространять копии Работы или Производных работ на любом носителе, с изменениями или без, в Исходной или Объектной форме, при условии, что выполняются следующие условия:

Вы должны предоставить всем другим получателям Работы и Производных работ, копию этой лицензии, и

Вы должны снабдить все модифицированные файлы явными уведомлениями, что Вы изменили файлы, и

Вы должны сохранить в Исходной форме любых Производных работ, которые вы распространяете, все авторские права, патенты, торговые марки, а также соответствующие атрибуты из Исходной формы Работы, за исключением тех, что не имеют отношения к какой-либо части Производной работы; и

если Работа включает в себя текстовый файл NOTICE, как часть пакета, то любые Производные работы, распространяемые Вами, должны включать читаемую копию этого файла, за исключением тех замечаний, которые не имеют отношения к какой-либо части Производной работы, по крайней мере в одном из следующих мест: в текстовом файле NOTICE, который поставляется в составе Производной работы; в Исходной форме документации, если она поставляется вместе с Производной работой, в изображении, генерируемом Производной работой, где обычно появляются упоминания сторонних производителей. Содержимое файла NOTICE предоставляется для информационных целей и не изменяет Лицензию. Вы можете добавить свои собственные уведомления в Производные работы, которые Вы распространяете, рядом или в качестве добавления к тексту NOTICE, при условии, что такие дополнительные уведомления не могут быть истолкованы, как изменение лицензии. Вы можете добавить утверждение своего авторского права на Ваши изменения и предусмотреть дополнительные или иные лицензионные условия и условия использования, воспроизведения или распространения Ваших изменений или Производной работы в целом, при условии, что использование, воспроизведение и распространение Работы Вами соответствует условиям этой Лицензии.

5.Предоставление вкладов

Если Вы явно не указали иное, любые материалы, намеренно представленные Вами для включения в Работу Лицензиаром должны соответствовать положениям и условиям данной Лицензии без каких-либо дополнительных условий или ограничений. Вышесказанное никаким образом не заменяет и не изменяет условия любого отдельного лицензионного соглашения, заключённого Вами и Лицензиаром в отношении таких взносов.

6.Товарные знаки

Эта лицензия не дает разрешения на использование торговых наименований, товарных знаков, знаков обслуживания или названий продуктов Лицензиара, за исключением случаев разумного и обычного использования при описании происхождения Работы и воспроизведении содержания файла NOTICE.

7.Отказ от гарантий

Если это не предусмотрено применимыми законами или не согласовано в письменной форме, Лицензиар предоставляет Работу (и каждый Участник предоставляет свои Вклады) «как есть», без гарантий и условий любого рода, явных или подразумеваемых, включая, без ограничений, любые условия или гарантии прав собственности, патентных прав, коммерческой ценности и пригодности для определённой цели. Вы несёте полную ответственность за определение целесообразности использования или распространения Работы и несёте риски, связанные с осуществлением прав в соответствии с настоящей Лицензией.

8. Ограничение ответственности

Ни в каком случае и ни на каком правовом поле, будь то в результате гражданского правонарушения (включая халатность), по соглашению, или в других случаях, если только это не требуется действующим законодательством (например, в случае преднамеренных действий и грубой небрежности) или согласовано в письменной форме, никакой Участник не будет нести ответственность перед Вами за убытки, в том числе любые прямые, косвенные, специальные, случайные или последующие убытки любого характера, возникающие в результате этой Лицензии или в связи с использованием или невозможностью использования Работы (включая возмещение ущерба за потерю репутации, прекращение работы, компьютерный сбой или неисправность, любые другие коммерческие убытки или потери, но не ограничиваясь ими), даже если такой Участник был уведомлен о возможности таких убытков.

9. Принятие ответственности по гарантиям

При распространении работы Вы можете предложить и взимать плату за гарантии, поддержку, поручительство, компенсации и другие обязательства по ответственности или правам в соответствии с настоящей Лицензией. Тем не менее, при принятии таких обязательств, Вы действуете только от своего имени и под Вашу исключительную ответственность, а не от имени какого-либо другого Участника, и только тогда, когда Вы согласны компенсировать убытки, защищать и поддерживать каждого Участника от какой-либо ответственности или претензий, заявленных по причине Вашего принятия таких гарантий или дополнительной ответственности.

Конец определений и условий